



ALUMINERA obtiene la certificación marcado CE para extrusión de perfiles estructurales EN 15088:2005

**PÁG. 8**



HABLAMOS DE:  
CERRANDO EXTERIORES

**PÁG. 34**



CORREDERA AE9083,  
Actualización y Versatilidad

**PÁG. 64**

## Creating complete solutions

Technoform es la empresa líder en el sector de la extrusión de poliamida 66 reforzada con fibra de vidrio para la rotura de puente térmico en los cerramientos de aluminio.

Los sistemas de ventanas con rotura de puente térmico Technoform cumplen con los requisitos más exigentes o con las normativas más estrictas. En Technoform creamos soluciones completas. Descubra más en [www.technoform.com](http://www.technoform.com)

**Soluciones aislantes para ventanas, puertas y fachadas.**

TECHNOFORM





## FULL RANGE EQUIPMENT FOR THE ALUMINIUM INDUSTRY



Finishing machines and fully automatic systems for extrusion plants to handle flows of material, from the ageing oven to the storage area, including Stacker/De-Stacker, Basket Handling Systems, Packing Lines and Automatic Storage Systems with the newly-born company named WeStore.





**AkzoNobel**

## Go Superdurable, Stay Flexible

### Nuevo Interpon D2525 Structura Flex

¡Ahora existe una solución para mejorar la resistencia a la intemperie de sus piezas sin riesgo de grietas después de la manipulación mecánica\*!

Lo nuevo de Interpon: D2525 Structura Flex para protección súper durable con flexibilidad añadida. Diseñado específicamente para proporcionar una mayor retención de brillo y color\* al mismo tiempo que permite la misma manipulación mecánica que con los recubrimientos estándar.

- Poliéster súper durable
- Atractivo acabado texturado
- Excelente resistencia al rayado y desgaste, retención de brillo y estabilidad del color
- Cumple con las normas Qualicoat clase 2, GSB máster y AAMA 2604
- Satisface los requisitos de rendimiento mecánico de los sistemas estándar Qualicoat clase 1
- Garantía de producto hasta 25 años para aplicadores homologados

\*En comparación con los recubrimientos en polvo estándar

**Interpon**<sup>®</sup>  
POWDER COATINGS

Más información en  
[www.interpon.com/es](http://www.interpon.com/es)



## LA INDUSTRIA ESPAÑOLA DEL ALUMINIO APOYA EL LLAMAMIENTO EUROPEO PARA UN PLAN DE RECUPERACIÓN INDUSTRIAL SOSTENIBLE

# PAG. 20



## REVESTIMIENTOS SKAI EXTERIOR: DESIGN MEETS FUNCTION

# PAG. 22



## EXTRUSIONES DE TOLEDO IDEA UNA MAMPARA MODULAR PARA SEPARACIÓN DE SEGURIDAD

# PAG. 60

### SUMARIO DE PUBLICIDAD

Publicidad **4**

### EXTRUSIÓN DE ALUMINIO

ALUMINERA obtiene la certificación marcado CE para extrusión de perfiles estructurales EN 15088:2005 **8**  
 El sector del aluminio, listo para cumplir los objetivos de la nueva Estrategia Española de la Economía Circular **10**  
 Façade CR-0000; y luzca un aspecto rejuvenecido **14**  
 AKZONOBEL ofrece a sus clientes una nueva tecnología resistente al rayado **16**  
 EXTRUSAX camina hacia el futuro con su nuevo plan de crecimiento para los próximos cinco años **18**  
 La industria española del aluminio apoya el llamamiento europeo para un plan de recuperación industrial sostenible **20**  
 Revestimientos SKAI EXTERIOR: Design Meets Function **22**  
 La pintura biosostenible TITANPRO P-80N contribuye a la economía circular y sostenibilidad del edificio Gonsi Sócrates **23**  
 HYDRO dona aluminio para construir 400 respiradores como parte de la lucha contra la COVID-19 **26**

### HABLAMOS DE: CERRANDO EXTERIORES

TECHNOFORM en verandas y cerramientos exteriores con RPT. **34**  
 ALUVAL amplía las soluciones de su catálogo de cerramientos exteriores **36**  
 Protección adecuada contra las tormentas de verano para la terraza **38**  
 Nueva cortina todo cristal Serie GP-83 de ALUMINIOS GALISUR S.L. **40**  
 exlabesa nos detalla 2 completas soluciones de barandilla **42**  
 Cerramiento de elementos exteriores con panel composite de aluminio **44**  
 RENSON Algarve: un estilo uniforme, desde pérgola hasta cubierta para coche **46**  
 Veranda CR 120 de REYNAERS ALUMINIUM **48**  
 CEPI, pérgolas para cubrir todas sus necesidades **50**  
 ¡Ya es verano! **52**  
 NAZAN ALUMINIUM, la nueva apuesta de STRUGAL por la innovación **54**  
 VEGA, especialista en cerramientos exteriores **56**  
 Pergotex II, y disfruta de tu terraza sin importar la lluvia **58**

### CARPINTERÍA

EXTRUSIONES DE TOLEDO idea una mampara modular para separación de seguridad **60**  
 "LogiKal MES": La fabricación de ventanas se vuelve digital **62**  
 CORREDERA AE9083, Actualización y Versatilidad **64**  
 ADIR C, el centro de trabajo multifunción eficiente **66**  
 CORTIZO estrena Centro de Distribución y Logística en León **68**  
 Nueva gama de manetas CONTOUR de REYNAERS en acero inoxidable **70**  
 Grado S durabilidad cerraduras CISA series MITO y MITO-PANIC ¡mayor resistencia! **72**  
 Cómo identificar el nuevo marcado CE según la norma nueva EN1279-2018 para Unidades de Vidrio Aislante **74**  
 Mosquiteras IDECO **76**  
 SOMFY celebra 35 años en España reafirmando su compromiso sostenible **78**



45 ANIVERSARIO  
**ALUVAL**

## SUMAMOS AÑOS CUMPLIENDO SUEÑOS

Hace casi 45 años tuvimos un bonito sueño.  
Hoy, ese sueño se ha convertido en realidad gracias  
al esfuerzo y buen hacer de todas las personas que  
han formado y forman parte de la familia Aluval y  
a la confianza depositada por todos nuestros  
clientes a lo largo de este tiempo.

En ALUVAL, creemos en los sueños.

¡Cuéntanos el tuyo!

+ AÑOS  
SUEÑOS

902 363 785  
Atención al cliente  
[aluval.es](http://aluval.es)

**ALUVAL**  
**PERFILES DE ALUMINIO**



<b>A</b>		<b>EXLABESA</b>	<b>43</b>	<b>S</b>	
<b>ADAPTA COLOR</b>	<b>13</b>	<b>EXTOL</b>	<b>5</b>	<b>STAC</b>	<b>47</b>
<b>AEA</b>	<b>33</b>	<b>EXTRUSAX</b>	<b>19</b>	<b>STRUGAL</b>	<b>11</b>
<b>AKZO NOBEL</b>	<b>1</b>	<b>F</b>		<b>SUNFLEX</b>	<b>39</b>
<b>ALCAR - ALUMINIO Y CARPINTERÍA</b>	<b>63</b>	<b>FÁCIL INGENIERÍA</b>	<b>71</b>	<b>T</b>	
<b>ALUMARTE</b>	<b>73</b>	<b>FAPIM</b>	<b>61</b>	<b>TECHNOFORM</b>	<b>P</b>
<b>ALUMINERA</b>	<b>C</b>	<b>FOM INDUSTRIE</b>	<b>80</b>	<b>TIGER COATINGS</b>	<b>17</b>
<b>ALUVAL</b>	<b>3</b>	<b>G</b>		<b>V</b>	
<b>AV. ALUMITRAN</b>	<b>35</b>	<b>GALISUR</b>	<b>6 - 7</b>	<b>VETECO</b>	<b>69</b>
<b>B</b>		<b>GRUPO AYUSO</b>	<b>79</b>		
<b>BARANDAS DEL MEDITERRÁNEO</b>	<b>57</b>	<b>GUARDIAN GLASS</b>	<b>59</b>		
<b>C</b>		<b>J</b>			
<b>CEPI</b>	<b>49</b>	<b>JULCAR HERRAJES</b>	<b>67</b>		
<b>COPERPAL</b>	<b>53</b>	<b>L</b>			
<b>CONTINENTAL SURFACE SOLUTIONS</b>	<b>27</b>	<b>LA VENTANA DEL FUTURO</b>	<b>77</b>		
<b>D</b>		<b>O</b>		<b>LEYENDA</b>	
<b>DALLAN</b>	<b>9</b>	<b>ORGADATA</b>	<b>55</b>	<b>P</b>	<b>PORTADA</b>
<b>DIMASIBER</b>	<b>75</b>	<b>P</b>		<b>PR</b>	<b>PORTADA ROMANA</b>
<b>E</b>		<b>PROALSA</b>	<b>25</b>	<b>IP</b>	<b>INTERIOR PORTADA</b>
<b>EMMEBI</b>	<b>IP</b>			<b>C</b>	<b>CONTRAPORTADA</b>
<b>ENSINGER</b>	<b>IC</b>			<b>IC</b>	<b>INTERIOR CONTRAPORTADA</b>
				<b>SC</b>	<b>SOLAPA CONTRAPORTADA</b>

EDITA: NEW DAY COMUNICACIÓN, S.L.

**Director**  
Carmelo Aladro de Frutos

**Publicidad**  
Tel.: 601 362 618

**Diseño y Maquetación**  
New Day Comunicación, S.L.

**Imprime**  
Imedisa, S.L.  
Edición Bimestral  
D.L.: M-11631-2003

**Es una publicación de:**  
New Day Comunicación, S.L.  
C/ Estella, 7, 6ºD  
28050 Madrid  
Tel.: 601 362 618  
info@revistaaluminio.com  
www.revistaaluminio.com

**New Day Comunicación, S.L.** no se hace responsable de las opiniones emitidas por los autores, colaboradores y anunciantes, cuyos trabajos publicamos, ni comparte necesariamente las opiniones expresadas en los artículos firmados. Queda prohibida la reproducción parcial o total, sin autorización expresa, de los originales publicados.



# EXTOL



## Sistemas de ALUMINIO para un futuro más sostenible



### Series de Canal Europeo

PT - 50

PT - 60

PT - 70 ÓPTIMA

PT - 75



### Series de Canal 16

CANAL 16 - 50 RPT

CANAL 16 - 60 RPT

CANAL 16 - 80 RPT

### Series Correderas

CPT - 70

CPT - 110E



Y además, con la máxima garantía de calidad en sus procesos de fabricación

EXTRUSIONES DE TOLEDO, S.A.  
C/ Río Jarama, 150  
45007 - Toledo (ESPAÑA)  
Tel.: +34 925 234 466

[extol@extol.es](mailto:extol@extol.es) / [sistemas@extol.es](mailto:sistemas@extol.es)  
[www.extol.es](http://www.extol.es)

EXTOL FRANCE, S.A.S  
16 Rue du moulin de la Garde  
44300 - Nantes (FRANCIA)  
Tel.: +33 251 85 00 33

[www.extol.fr](http://www.extol.fr)



CE

Aluminium and aluminium alloys -  
Structural products for construction work -  
Technical conditions for inspection and delivery  
Estructuras prefabricadas y kits de fabricación  
a base de aluminio y aleación de aluminio





- Diseño de perfiles para la construcción e industria
- Extrusión y lacado de perfiles de aluminio
- Corte de precisión
- Perfiles mecanizados
- Almacenes de carpintería de aluminio y accesorios
- Planta propia de reciclado
- Comprometidos con el medio ambiente

Polígono Industrial Fridex, Calle Siete nº 19,  
CP 41500, Alcalá de Guadaíra (Sevilla)



[info@galisur.es](mailto:info@galisur.es)

**ALUMINIOS GALISUR**

955 630 138



# Protecciones y Lacados S.L. [PROYLAC]



Con más de 40 años de experiencia como extrusores y lacadores de perfilería de aluminio, ofrecemos las máximas prestaciones a nivel de calidad y servicio .

A través de nuestra red comercial de almacenes propios, Galisur S.L. distribuye una gran gama de sistemas de carpintería y accesorios, que cumplen los requisitos exigidos en C.T.E. y son totalmente compatibles con el mercado C.E. de las ventanas .



[galisur.es](http://galisur.es)



[@AluminiosGalisur](https://www.facebook.com/AluminiosGalisur)



[@aluminiosgalisur](https://www.instagram.com/aluminiosgalisur)



[@aluminioGalisur](https://twitter.com/aluminioGalisur)



# ALUMINERA obtiene la certificación marcado CE para extrusión de perfiles estructurales EN 15088:2005



Aluminera ha obtenido la certificación CE para extrusión de perfiles estructurales EN 15088:2005 con el N.º 0370-CPR-3866, dando un paso más en su firme apuesta por la calidad y seguridad en la fabricación de todos sus procesos de producción de perfiles de aluminio. Adicionalmente, están en proceso de implantación de la norma ISO:9000, de la que esperan concluir todos los procedimientos a finales del año 2020, si todo se desarrolla según las previsiones que manejan.

La calidad, junto con el servicio a sus clientes, son elementos clave en su desarrollo como compañía, estando inmersos en un proceso de mejora continua desde el inicio del proyecto, cuando comenzaron en septiembre de 2018. Han avanzado mucho, tanto interna como externamente, aunque queda un largo camino por recorrer todavía. Trabajan ya en el horizonte de su plan director, situado en los próximos 3 años en dos líneas de actuación clave para la empresa, aumento de la capacidad productiva, esto es un hecho evidente en este momento, necesariamente ligado al aumento y desarrollo de las ventas, y en

el desarrollo de productos propios de la compañía con el interés de ganar cuota de mercado y valor añadido para su portfolio de clientes en toda Europa. Tienen planificado el lanzamiento de los primeros productos para diferentes sectores durante el primer trimestre del 2021.

***“Seguimos avanzando y trabajando para superar las expectativas de nuestros clientes”.***







COIL TO PACK



# Cada perfil, una obra de arte y talento

Especialistas en líneas  
de procesamiento  
para chapas delgadas  
y perfiles estéticos,  
desde 1978.

El principio de **sostenibilidad** y facilidad de uso guía nuestros procesos de diseño y construcción de máquinas y sistemas de perfilado **eficientes**, que garantizan la máxima productividad con el mínimo uso de energía, materias primas y mano de obra.

Descubra cómo mejorar su  
eficiencia de producción:

→ [dallan.com/es/](http://dallan.com/es/)



**Dallan Spa** Via per Salvatronda, 50  
31033 Castelfranco Veneto (TV) - Italia  
T +39 0423 734111 - F +39 0423 734111  
info@dallan.com | [www.dallan.com](http://www.dallan.com)



 **DALLAN**



# El sector del aluminio, listo para cumplir los objetivos de la nueva Estrategia Española de la Economía Circular



El pasado 2 de junio, el Consejo de Ministros aprobó la denominada Estrategia “España Circular 2030”. Este plan marca objetivos para esta década que permitirán reducir en un 30% el consumo nacional de materiales y recortar un 15% la generación de residuos respecto a 2010. Una estrategia que contribuye a los esfuerzos de España por lograr una economía sostenible, descarbonizada, eficiente en el uso de los recursos y competitiva.

En ella, se sientan las bases para superar la economía lineal e impulsar un nuevo modelo de producción y consumo en el que el valor de productos, materiales y recursos se mantengan en la economía durante el mayor tiempo posible; en el que se minimice la creación de residuos y se aprovechen al máximo aquellos cuya generación no se haya podido evitar.

La **AEA -la Asociación Española del Aluminio, que representa a más de 600 empresas del sector-** celebra la aprobación de este plan en nombre de un sector que lleva años implementando estrategias que reduzcan emisiones y favorezcan el reciclado de este material, en pro de una economía cada vez más circular.

La minimización de los residuos de construcción y demolición constituyen una de las áreas prioritarias en la nueva Estrategia de Economía Circular. Otro de los objetivos principales, es la de reducir la generación de residuos de alimentos en toda la cadena alimentaria, así como lograr una significativa reducción de los gases de efecto invernadero.

Entre los seis sectores de actividad prioritarios que se enumeran a la hora de conseguir “una España circular” se sitúan la construcción, el industrial, y los bienes de consumo. Son estos tres sectores a los que el sector del aluminio dirige la mayor parte de su producción y actividad.

## El camino del sector del aluminio hacia una Economía Circular

Antes de nada, conviene recordar que el aluminio es totalmente reciclable sin que en este proceso se produzca una merma de sus cualidades. Además, la energía que precisa su proceso de reciclado apenas alcanza el 5% de la que fue necesaria para producir aluminio la primera vez. Si a ello le sumamos el hecho de que es un material



# NUNCA UN GRAN AMBIENTE SURGIÓ DE ALGO TAN PEQUEÑO

## COFRE ST-6

### GRANDES DIMENSIONES

Hasta 6 metros de longitud  
y 3,5 metros de salida.

### LUZ LED

Posibilidad de incorporar  
sistema de iluminación  
ambiente.

### FÁCIL INSTALACIÓN

Sistema de fijación de  
cuelgue a fachada y techo.



Norma  
UNE-EN13561:2015

infinitamente reciclable, todo parece indicar que el aluminio es una materia idónea para la implementación de un camino hacia la Economía Circular.

*“Podemos fabricar una y otra vez los mismos productos al tiempo que la energía embebida en él actúa como un gran almacén, como un auténtico banco de energía, que hará que necesitemos menos en el proceso de reciclaje”,* ha señalado Armando Mateos, presidente de la AEA. Añade que *“desde el sector del aluminio nos enorgullece saber que, el 75% por ciento de todo el aluminio que se ha producido en el mundo desde su nacimiento, hace casi un siglo y medio, sigue actualmente en fase de uso”.*

Jon de Olabarria, Secretario General de la AEA, nos expone otros datos que sitúan al aluminio en una posición estratégica para seguir con la implementación de este tan necesario y beneficioso modelo de producción y consumo: *“entre los avances desarrollados en el proceso de producción primaria del aluminio, destacan el uso de energía renovable y la mejora continua de los métodos de producción, que permitirá que el sector en Europa alcance el objetivo de tener una huella de carbono neutra en los próximos años”.* Esto demuestra, según el Secretario General de la AEA, *“que el del aluminio es un sector que ha hecho grandes avances hacia la implementación de sistemas de reciclado y, por tanto, está preparado para afrontar los nuevos retos medioambientales”.*

Asimismo, nos señalan desde la AEA, ya hay asociados que ofrecen productos certificados de aluminio reciclado para transformación, compuesto en un 75% o más por aluminio proveniente de ventanas post consumo. Algo que respalda los objetivos de dar una segunda vida a los materiales de construcción que finalicen su ciclo de uso.

### **El ecodiseño como respuesta a los nuevos retos**

Los últimos datos de la Asociación de Latas de Bebidas, correspondientes a 2018, revelan que en ese año se reciclaron un 86% de latas de bebidas en España, lo que se traduce en más de 118.000 toneladas de latas de bebidas de acero y aluminio que fueron transformadas en todo tipo de productos metálicos (también latas). *“En consecuencia, se redujo la extracción de materias primas y se obtuvo un importante ahorro energético, contribuyendo con todo ello a la implementación de la economía circular”,* ha recalado de Olabarria.

Apunta el Secretario General que *“algo por lo que debemos apostar firmemente en este camino hacia un cambio de paradigma en el modelo de producción y consumo, es el ecodiseño. Es imperativo que aumente la utilización de materias primas recicladas en los procesos de producción y que fomentemos la reciclabilidad para lograr que la vida del producto no se agote en un único uso”.*

*“Sectores como los de la construcción y la automoción ya reciclan más del 90% del aluminio, y otros van en aumento; el objetivo es alcanzar cada vez a más sectores”,* ha señalado de Olabarria. *“Su resistencia, ligereza y gran capacidad de reciclaje dota a los productos elaborados con él de un valor añadido, al permitir reducir significativamente el coste de combustibles y las emisiones a la atmósfera en múltiples aplicaciones”,* ha concluido.

### **Una recuperación económica de la mano de políticas verdes**

*“Desde la AEA, no podemos más que alegrarnos de ver que la crisis que previsiblemente se derivará de la pandemia de los últimos meses, se esté aprovechando como oportunidad para establecer planes de recuperación verdes y ecosociales. Una adversidad que, no obstante, vamos a aprovechar como oportunidad para salir más reforzados en los modelos productivos que se dirigen a una búsqueda de un bien común y en la consecución del objetivo inaplazable de conservación de medio ambiente”,* ha señalado de Olabarria.

Armando Mateos añade que *“desde la AEA llevábamos tiempo reivindicando una ampliación del alcance de las medidas de diseño ecológico, incorporando la exigencia de criterios de eficiencia a los materiales, como la durabilidad, la reparabilidad, la reciclabilidad y el contenido de material reciclado. Por ello, esta estrategia de “España Circular 2030” no puede más que hacernos sentir más que gratificados”.*

El aluminio se suma así a este mandato y compromiso que no solo emana desde las instituciones, sino que también la sociedad llevaba tiempo demandando en lo referente a la sostenibilidad y el reciclaje. Algo a lo que, señalan desde la AEA, el aluminio tiene mucho que aportar desde todos los vértices y ópticas que ofrece; como material para la construcción, la automovilística, productos de electrónica, envases u objetos cotidianos, entre muchos otros. mque el aluminio es una materia idónea para la implementación de un camino hacia la Economía Circular.





# PATINACOLLECTION

for architectural design



EFFERVESCENT EARTH

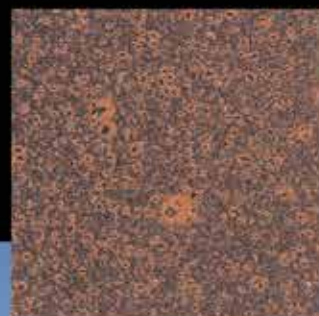

La Patinoire - DUNKERQUE



FOTOGRAFÍA  
@Guillaume Guérin

ARQUITECTOS - Agence Chabanne

96 EFECTOS CROMÁTICOS QUE IMITAN LA OXIDACIÓN NATURAL DE LOS METALES

UN NUEVO ENFOQUE EN INNOVACIÓN  
[www.adaptacolor.com](http://www.adaptacolor.com)

## Façade CR-0000; y luzca un aspecto rejuvenecido



Los recubrimientos en polvo son ampliamente utilizados en el lacado del aluminio y contribuyen tanto a dar un aspecto estético como a la protección de estos materiales frente a la corrosión. Al igual que otros materiales utilizados en la construcción como el vidrio, plástico, cerámica, o incluso el acero inoxidable, requieren de operaciones de limpieza y mantenimiento a lo largo de su vida útil. Con independencia de que son recubrimientos de muy altas prestaciones, equiparables a los utilizados en la industria de la automoción, puntualizar que éstos últimos protegen su color de base con una segunda mano de barniz transparente. Aun así, nadie puede pretender estacionar su automóvil durante dos años cerca de la costa, sin ningún tipo de limpieza, esperando que con una limpieza final el vehículo luzca como el primer día. Es necesario un protocolo de limpieza que puede coincidir, al igual que hacemos con los coches, con la limpieza de los cristales de la carpintería metálica o de la fachada.

A tal fin, y tras un largo proceso de investigación y desarrollo, Adapta lanza al mercado Façade CR-0000, una solución líquida con Ph neutro ideal para el mantenimiento de las superficies recubiertas con pintura en polvo. Este preparado tiene como finalidad la elimina-

ción del caleo natural que se forma en la superficie del recubrimiento sin dañar o atacar el revestimiento. Su principal virtud, a parte de la recuperación del color, es que su efecto perdura durante meses en función de su localización o entorno. La mejora de su aspecto es ostensible, a pesar que, en algunos casos, en función de la degradación de la pintura y el mantenimiento preventivo realizado sea imposible recuperar el color y brillo original. El producto ha sido testado en diversos proyectos de arquitectura obteniendo unos resultados muy satisfactorios en la gran mayoría de las ocasiones, evidenciando un mayor impacto en aquellos colores más oscuros.

Durante las pruebas se ha podido constatar la trascendental importancia que juega la limpieza y mantenimiento de las superficies en su contribución a la durabilidad del recubrimiento. La ausencia periódica de operaciones de limpieza contribuye notablemente a incrementar el riesgo de corrosión, pérdida de brillo y cambio de color.

Su aplicación es muy sencilla, una vez retirada la suciedad de la perfilería, basta con aplicar el producto de forma suave y uniforme sobre la superficie con una esponja o paño no abrasivo. Sin frotar y siempre en la misma



*Carpintería metálica deteriorada en el Colegio Público Marqués de Bernicarló*





**Actuación realizada en el Colegio Público Marqués de Benicarló. Fachada tratada con Façade CR-0000.**

dirección. Es recomendable enjuagar la superficie con abundante agua desmineralizada después de cada una de las operaciones de limpieza para evitar las marcas de agua, especialmente en áreas geográficas con aguas duras.

Façade CR-0000 está especialmente indicado para cumplir con los protocolos o procedimientos de limpieza marcados por las especificaciones Qualicoat o la American Architectural Manufacturers Association AAMA.

Entorno	Periodicidad de la limpieza
Normal	12 meses
Tropical	9 meses
Gimnasios y piscinas	6 meses
Marino o costero	3 meses
Industrial	3 meses
Extremadamente agresivo	1 mes

En fachadas y usos exteriores frecuentemente la lluvia suele ser suficiente para limpiar con eficacia la suciedad acumulada dependiendo de su diseño. Por ello, se recomienda prestar especial atención a las zonas más resguardadas donde es probable una mayor acumulación de suciedad y de contaminantes transportados por el aire. La limpieza debe llevarse a cabo antes de que se acumule una visible cantidad de suciedad, lo que disminuirá los costes y evitará el riesgo de marcas y alteraciones en la superficie del recubrimiento. En entornos agresivos, industriales o marinos, estas acumulaciones

pueden ser también un importante foco de corrosión localizada si no se eliminan eficazmente.

Recaltar la importancia de la limpieza y el mantenimiento desde el momento de la instalación de los elementos recubiertos con pintura en polvo. Para ello se recomienda encarecidamente:

- Proteger adecuadamente todos los elementos durante los procesos de transporte e instalación en obra.
- Planificar los trabajos o etapas de construcción, anticipándolos a la instalación de estos elementos de cara a evitar salpicaduras de mortero, cemento u otros materiales.
- Si no fuese posible, proteger con sistemas de protección pasiva como plásticos autoadhesivos.
- Realizar una limpieza general con anterioridad a la entrega de la obra para eliminar todo tipo de suciedad o contaminantes como pueden ser virutas de hierro, acero estructural, elementos de andamiajes...
- En el caso de tener que retirar manchas de cualquier tipo de sustancia se recomienda hacer primero una prueba en alguna parte no visible del elemento. No aplicar productos secos ni agresivos.
- Realice estas operaciones de mantenimiento a la sombra, evitando las temperaturas extremadamente frías y cálidas.
- Si se detectan arañazos, cortes o picaduras en el recubrimiento es recomendable su reparación a la mayor brevedad.



**Actuación realizada en el Colegio Público Marqués de Benicarló. Detalle de la carpintería afectada y empezada a tratar en el centro con Façade CR-0000.**

## AKZONOBEL ofrece a sus clientes una nueva tecnología resistente al rayado



La resistencia al rayado no es en vano con Interpon D X-Pro, el nuevo e innovador recubrimiento en polvo resistente al marcado para el mercado arquitectónico. Con una gama de 10 colores oscuros de tendencia, en acabados mate y satinado, los perfiles lacados nunca se han visto tan bien.

Respondiendo a la demanda de los clientes, la compañía ha añadido la funcionalidad pionera a su gama Interpon D estándar, Interpon D1036, y superdurable, Interpon D2525.

Para demostrar su resistencia, el producto fue sometido a ensayos rigurosos utilizando equipos de prueba Martindale estándar en la industria. Los altos porcentajes de retención de brillo son el resultado de la resistencia mejorada al marcado del recubrimiento.

*"Hemos escuchado a nuestros clientes, hemos aprendido de ellos y hemos entregado exactamente lo que quieren", explica Daniela Vlad, directora responsable del negocio de Powder Coatings de AkzoNobel. "La innovación de nuestro producto se basa en ir más allá de las expectativas, y creemos que ahora podemos proporcionar la mejor solución posible de resistencia al marcado. De esta manera, las superficies recubiertas se pueden manipular, ensamblar o transportar con una mejor protección resistente a las marcas".*

Agrega Jean-Paul Moonen, responsable de segmentos para recubrimientos arquitectónicos: *"Interpon D ya es reconocido por su durabilidad, ahora podemos sumar a la oferta una solución resistente al marcado. Nuestros clientes de arquitectura, en particular los fabricantes de ventanas y puertas de aluminio, nos expresaron que querían un recubrimiento en polvo resistente a las marcas, especialmente para los colores oscuros, y eso es exactamente lo que hemos entregado al mercado".*

Los productos recubiertos con Interpon D X-Pro tienen una mejor protección a los ambientes exteriores y también son menos susceptibles a las abrasiones durante el manejo y el transporte, lo que minimiza la necesidad de retoques in situ.

Los clientes ya han confiado en la gama Interpon D de AkzoNobel, que ha sido verificada por una Declaración Ambiental de Producto (DAP o EPD - por su sigla en inglés). AkzoNobel fue el primer proveedor mundial de recubrimientos en polvo en obtener la declaración medioambiental en 2015. Ahora, su DAP está recientemente renovada para toda la gama Interpon D de recubrimientos en polvo para el segmento de arquitectura.

Interpon D X-Pro está inicialmente disponible en stock en toda Europa, con planes de lanzarse en otras regiones a su debido tiempo.





Pintura en polvo para  
Aluminio y Acero

TIGER Drylac® Serie 68 Superdurable ha sido desarrollada para responder a las demandas de la arquitectura y la industria de la fachada ofreciendo la máxima durabilidad y el mejor acabado en las envolventes arquitectónicas de todo el mundo.

- Pintura en Polvo Superdurable
- Pintura en Polvo con acabado efecto anodizado.
- Certificación QUALICOAT Clase II
- Sostenible y respetuoso con el medioambiente

**Solicite su panel de muestra**  
Superdurable efecto  
anodizado en una sola  
aplicación.

Más de 1.600 referencias de pintura en polvo.



[www.tiger-coatings.com](http://www.tiger-coatings.com) | [marketing.es@tiger-coatings.com](mailto:marketing.es@tiger-coatings.com)



# EXTRUSAX camina hacia el futuro con su nuevo plan de crecimiento para los próximos cinco años

La compañía Alicantina, especializada en la producción de perfiles de aluminio, ha puesto en marcha su plan de crecimiento para los próximos 5 años.

Extrusax, que el año que viene cumplirá 15 años desde su fundación, ha sido una empresa con las ideas muy claras en cuanto a las estrategias de crecimiento definidas por la dirección de la empresa y siempre de forma alineada con las necesidades de sus clientes. Con el objetivo de convertirse en un proveedor de referencia por la calidad de sus productos y el servicio ofrecido a sus clientes, Extrusax avanza con paso firme en su política de crecimiento y expansión.

La actividad industrial comenzó en 2006, con solamente una prensa de extrusión y una capacidad productiva de 4.000 t anuales. A día de hoy, la compañía ha multiplicado por 10 su capacidad productiva, llegando a 40.000 t anuales, dispone de cinco prensas de extrusión, dos plantas de lacado vertical y un taller de 2.500 m<sup>2</sup> dedicado al mecanizado y tratamientos de los perfiles de aluminio.

Para seguir en su línea de crecimiento y de consolidación, como uno de los referentes en el mercado Europeo, Extrusax está proyectando la ampliación de la sede central ubicada en Sax, Alicante, para la construcción de unas nuevas naves industriales con un total de 12.000 m<sup>2</sup> construidos.

Mediante esta ampliación, y teniendo en cuenta también el centro de producción de Murcia, que Extrusax adquirió en el 2017, la compañía dispondrá de un total de 62.000 m<sup>2</sup> dedicados a la producción de aluminio.

Con esta ampliación de la superficie industrial, se realizará

la instalación de una nueva prensa de extrusión de aluminio diseñada para introducir a Extrusax en mercados donde actualmente no está presente.

Tal y como aportó la propia empresa, Extrusax tendrá capacidad para producir perfiles de mayores dimensiones respecto a los que fabrica hoy en día, así como la utilización de aleaciones distintas, permitiendo de este modo fabricar productos de alto valor tecnológico.

Esta inversión incrementará su capacidad de producción en un 25%, llegando hasta un total de 50.000 t anuales.

Este proyecto, no solo englobará una gestión integral orientada a la industria 4.0, sino que será un referente en cuanto al cuidado al medio ambiente. Actualmente se está trabajando para desarrollar una instalación con las menores emisiones de CO<sub>2</sub> posibles. Una instalación 100% ecológica, orientada al crecimiento sostenible.

Así mismo, se está diseñando una nueva área logística totalmente automatizada con capacidad de almacenamiento de productos terminados, con el fin de reducir los plazos de entrega y mejorar el servicio a sus clientes.

El proyecto se completará con la construcción de un nuevo edificio de oficinas de aproximadamente 1.200 m<sup>2</sup>, donde las ideas preliminares apuntan a un espacio altamente tecnológico, con gran impacto arquitectónico y muy orientado al bienestar de sus trabajadores, así como a la capacidad de ofrecer procesos de formación a clientes y proveedores, convirtiéndose de este modo en un espacio de gran utilidad para la consolidación de este proyecto de crecimiento.







**2 Centros Productivos - Alicante y Murcia**



**Solidez Financiera**



**300 Empleados**



**Compromiso de Calidad**



**Distribución a toda Europa**



Con una producción de 40.000 TON de aluminio y más de 15.000 matrices en rotación, Extrusax es el **aliado perfecto para su negocio.**

**5**

Prensas de Extrusión

**2**

Plantas de Lacado Vertical

**7**

Centros de Mecanizado CNC

**5**

Centros de Corte de Precisión

# La industria española del aluminio apoya el llamamiento europeo para un plan de recuperación industrial sostenible

La AEA -la Asociación Española del Aluminio, que representa a más de 600 empresas del sector- comparte y apoya el llamamiento de European Aluminium, la asociación que representa toda la cadena de valor de la industria del aluminio en Europa, a favor del diseño y aplicación de un Plan de recuperación industrial sostenible.

El texto destaca que la industria del aluminio está liderando la transición hacia una economía circular y climáticamente neutra, situándose al inicio de largas cadenas de valor que son esenciales para los ciudadanos europeos: transporte (40%), construcción (30%) y embalaje (20%). Asimismo, alerta de que la crisis de la COVID-19 está teniendo un impacto perturbador en la cadena de valor de la industria y en las operaciones diarias de los miembros, que van desde el cierre de plantas debido a

la menor demanda y a las restricciones gubernamentales, hasta la escasez de trabajadores y los problemas de liquidez.

*La AEA se une a European Aluminium en su petición de medidas de apoyo a la industria para superar la crisis de la Covid-19 y mitigar los riesgos de un impacto más grave en la cadena de valor.*

Por otro lado, la AEA coincide con el llamamiento de la asociación europea en que debe considerarse detenidamente el impacto económico y social inmediato de la crisis de la COVID-19 en las cadenas de valor de los materiales a nivel mundial y en el mercado interno de la

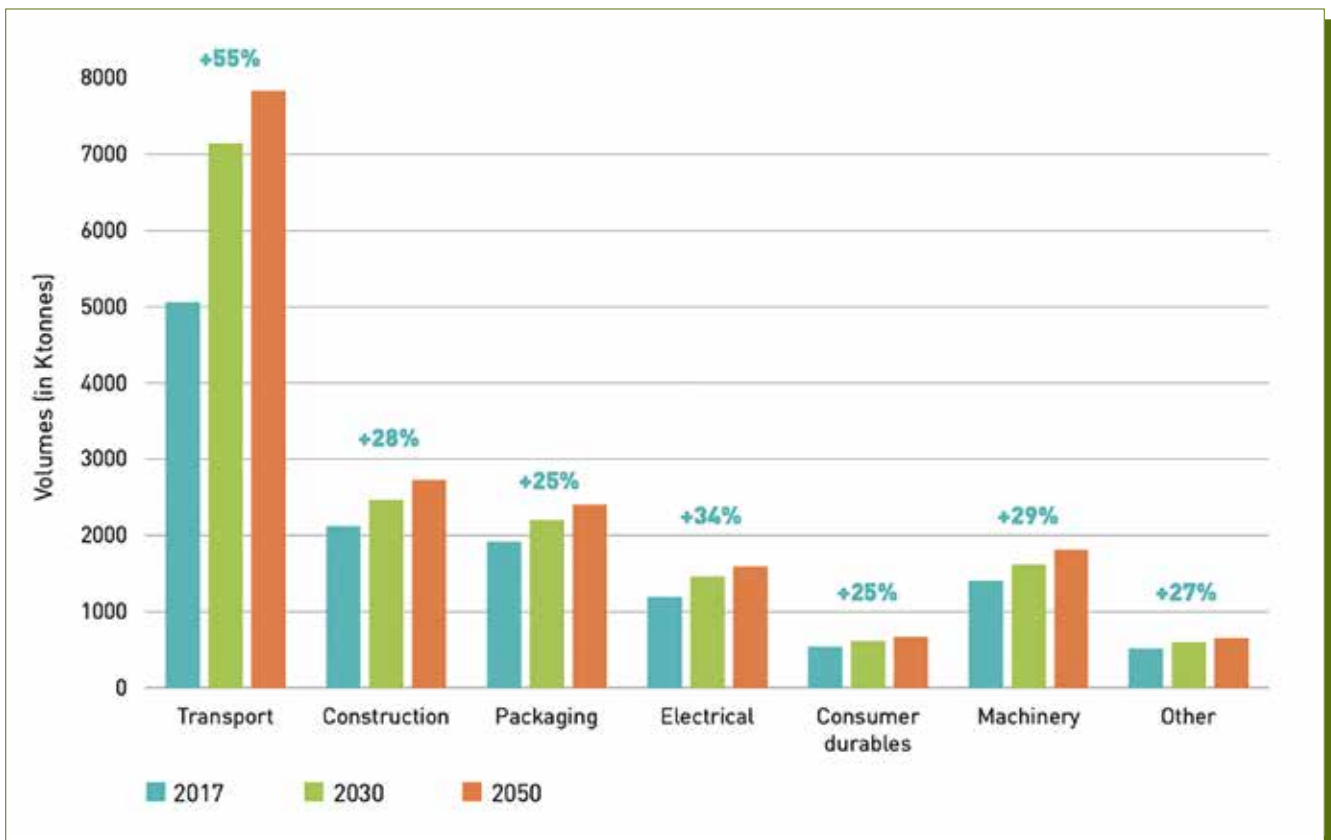



UE. Las cadenas de valor y de suministro que se han visto interrumpidas deben restablecerse y ser más resistentes a las conmociones económicas. Esta crisis pone de manifiesto la dependencia de Europa de las materias primas estratégicas de otras regiones. Europa debería reflexionar urgentemente sobre la manera de reforzar su autonomía estratégica en las cadenas de valor mundiales, preservar los activos industriales existentes y reorientar la producción en Europa, en lugar de depender de importaciones con alto contenido de carbono. La reducción de la producción europea no hará sino aumentar nuestra dependencia de las importaciones primarias con una huella de carbono significativamente mayor.

Por consiguiente, la cadena de valor del aluminio debería estar en la vanguardia de los ecosistemas estratégicos, tanto en el plan de recuperación como en la transición hacia una economía circular y climáticamente neutra.

*Dichas medidas deben restablecer la confianza de los consumidores en la economía general, estimular la demanda y hacer que nuestra cadena de valor sea más resistente, competitiva y menos dependiente de otras regiones. .*

Las industrias de Europa necesitan hoy más que nunca un marco propicio para ser más eficientes en el uso de la energía, competitivas, circulares y sostenibles, a fin de cumplir e invertir en la neutralidad climática y al mismo tiempo operar en un entorno de comercio libre y justo.

Por todo ello, la AEA apoya el conjunto de medidas concretas que desde la industria a nivel europeo se sugiere implementar a las autoridades comunitarias:

- Evitar las paradas de fundiciones de aluminio. La escala y la naturaleza del proceso de producción de electrólisis requieren que las operaciones se ejecuten constantemente. El coste asociado de reducir la capacidad y reiniciarlo después es prohibitivamente alto.

- Contemplar la reducción temporal de impuestos sobre los costes de energía para las industrias electro-intensivas como la del aluminio.
- Ayudas específicas para las empresas más intensivas en cuanto a electricidad, que también están más expuestas a la competencia internacional.
- Garantizar la liquidez financiera de las empresas de la UE. Se requiere una solución rápida y coordinada para las lagunas en los seguros de crédito.
- Estimular la demanda de materiales estratégicos y bajos en carbono como el aluminio, a través de la contratación pública y nuevos fondos públicos, lo que requiere de la compra de un mayor grado de producción local de los sectores que reciban ayuda temporalmente.
- Incentivar el potencial de circularidad del aluminio como una oportunidad para reducir la dependencia de Europa de las importaciones intensivas en carbono, a la vez que se reducen las emisiones.
- Reforzar los instrumentos de defensa comercial de Europa, mediante el uso oportuno de medidas antidumping y antisubvenciones para garantizar niveles de precios justos y sostenibles, y reforzar el control de la inversión extranjera directa.

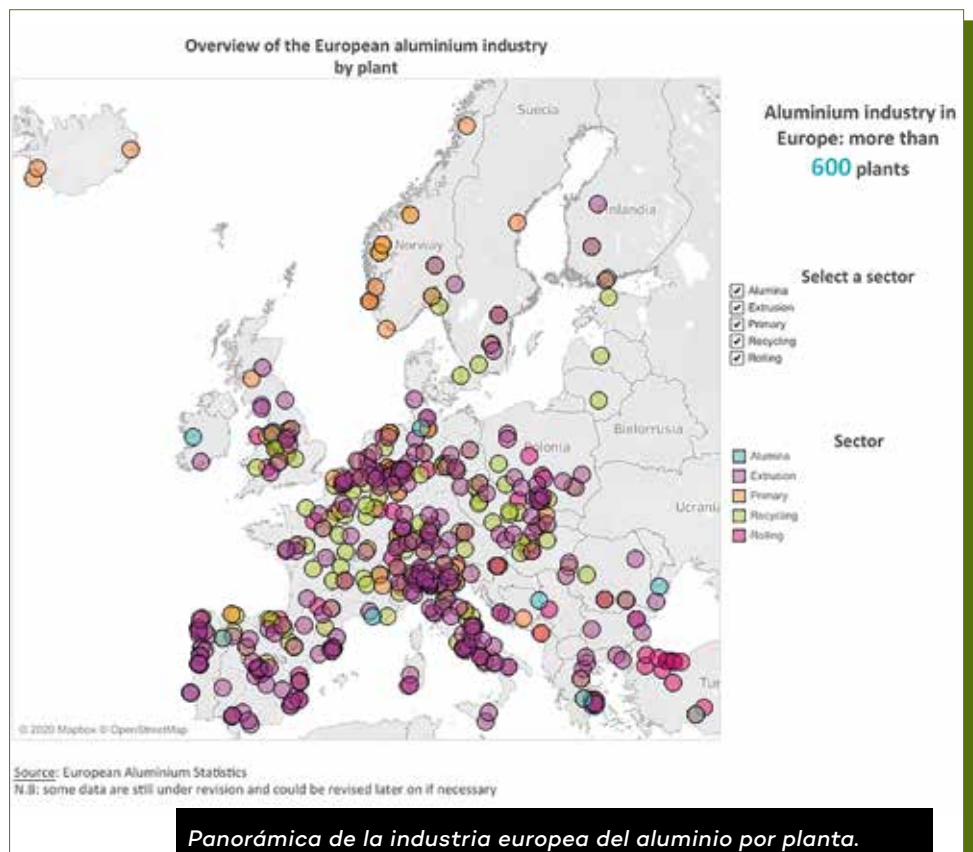

**Panorámica de la industria europea del aluminio por planta. Fuente: European Aluminium**

# Revestimientos SKAI EXTERIOR: Design Meets Function

Cuando se trata de revestimientos para perfiles de ventanas, puertas exteriores, puertas de garaje y fachadas, una empresa alemana líder mundial ofrece calidad contrastada y atractivos diseños. Se posiciona en el mercado mediante la combinación de un diseño vanguardista y la máxima funcionalidad. Este ha sido el punto de partida para las innovaciones contrastadas tales como cool colors, cool colors plus, Metbrush, mattline y Woodec.

En 2006, el grupo Continental presentó las primeras láminas skai con tecnología cool colors. Esto supuso una revolución y marcó el camino para los siguientes avances. La tecnología cool colors se ha convertido en un estándar del sector y ha sido contrastada durante los últimos años.

En 2015, con la introducción de una nueva generación de superficies, se mejoró aún más el rendimiento de la lámina. La nueva fórmula aporta una excelente protección UV, unida a una muy baja absorción térmica. La calidad superior de las láminas skai de exterior se demuestra especialmente en los ensayos de larga duración desarrollados en distintos puntos de todo el mundo. Su estabilidad ante los efectos del clima se corresponde a un plazo de aproximadamente 30 años en Centroeuropa. El producto está contrastado y es seguro, lo que permite ofrecer una garantía mundial de 10 años.

Con la composición premium de 3 capas, cool colors plus, mejora aún más los niveles de absorción térmica de las láminas exteriores skai. Esta colección es utilizada cada vez más en perfiles oscuros y en las regiones con climas extremos, tales como la India, Sudamérica o el sur de EEUU. En todas las mediciones térmicas obtenidas hasta el momento consiguen los mejores resultados tanto en su categoría como en comparación con otras superficies alternativas.

En 2016 el negro puro o Jet back, como se denomina por su pigmentación totalmente negra, ha superado los más estrictos controles de calidad alemanes del instituto SKZ. El Jet black se asemeja a la tonalidad negro piano. Las superficies negras tienen la particularidad de que absorben un porcentaje muy alto de la radiación solar recibida y al



mismo tiempo resultan muy complicados de crear, ya que pequeñas variaciones en la formulación se aproximan a otras tonalidades y dejan de ser negro. Al tratarse de un diseño con la tecnología cool colors plus se consigue evitar los efectos no deseados de la radiación solar.

En 2018 se introdujo la colección Woodec, diseños madera con acabados ultramate. Woodec tiene un diseño increíblemente realista y no se aprecia diferencia alguna con la madera real. Gracias a un acabado ultra mate y un poro sincronizado con el diseño, Woodec aporta un plus de belleza al cerramiento. Esto permite que la parte interior del cerramiento luzca con todo su potencial, ya que sus finas texturas y los nuevos diseños de la gama combinan a la perfección con la decoración, pavimentos y mobiliario más vanguardista.



En 2020 el mercado recibe la colección Mattex. Superficies para uso exterior de última generación con acabado ultramate. La colección Mattex incorpora nuevos diseños muy agradables al tacto que ofrecen vanguardistas tratamientos superficiales, convirtiéndolos en un producto altamente técnico y muy fácil de limpiar. Se trata de una nueva colección muy extensa cromáticamente, la cual cubrirá la demanda del público más exigente en cuestión de diseño y acabados. Presentar una resistencia superficial superior a otros productos alternativos, es una característica a la que se ha dedicado un esfuerzo adicional para conseguir las mejores prestaciones.

Los usuarios finales exigen calidad y funcionalidad en sus productos. Por ello, más allá de las innovaciones técnicas,

en el caso de las superficies exteriores tiene una alta prioridad el diseño. Es en este campo en el que Continental ha logrado dar un nuevo impulso al mercado y consolidar nuevas tendencias.

No en vano, la historia de éxito de las láminas exteriores skai no habría sido posible sin la confianza de los proveedores de sistemas. Juntos siguen una nueva vía hacia un mayor y mejor diseño en las ventanas. Continental es reconocida en el sector por su alta flexibilidad, muy buen asesoramiento al cliente y servicio excelente.

¿Qué deparará el futuro? También bajo la enseña de Continental, el énfasis futuro seguirá estando en la funcionalidad y el diseño para aportar las máximas ventajas al cliente.

**TITANPRO**  
[www.titanpro.es](http://www.titanpro.es)

## La pintura biosostenible TITANPRO P-80N contribuye a la economía circular y sostenibilidad del edificio Gonsi Sócrates



El nuevo edificio de usos mixtos Gonsi Sócrates se ubica en el Parque de Actividades del municipio de Viladecans (Barcelona). El objetivo del proyecto era construir un edificio que ofreciese espacios de alquiler polivalentes que fuera capaz de acoger diversos usos como oficinas, industria ligera, comercios o servicios de restauración, y que luego todos ellos pudieran interaccionar entre sí por medio de espacios comunes como jardines, o servicios como el aparcamiento. La matriz estructural del edificio es de 10x10m, lo que define un volumen macizo en planta baja vaciado parcialmente en las plantas superiores. Mientras que la envolvente que se orienta hacia la autopista C-32, cuenta con una doble fachada de chapa metálica perforada, que evoca los patrones cromáticos de las huertas que rodean al edificio, la parte que da al interior del solar mantiene el color gris macizo del hormigón. La planta cubierta, parcialmente ajardinada, es accesible desde el núcleo vertical y se utiliza como espacio de descanso.



### Materiales elegidos en base a la economía circular

El edificio responde a criterios de la economía circular. En primer lugar, la construcción se basa en el ensamblaje de sistemas industrializados, de modo que se garantiza cero residuos en obra. En segundo lugar, el edificio se plantea como un banco de materiales en el que ninguna estructura o construcción es fija e inmóvil, sino que puede desmontarse para ser sustituida, reciclada, reutilizada o ser un nutriente biológico que retorne a la naturaleza. En palabras del estudio de arquitectura *“nos estaban pidiendo diseñar un edificio resiliente, es decir, capaz de responder con naturalidad y eficiencia a futuras necesidades que surjan no solo del conocido cambio climático, sino también de una realidad siempre cambiante en lo económico, lo social, tecnológico y cultural. Un equipamiento que pudiese además acompañar a las empresas que se implanten en su propia evolución y crecimiento a lo largo del tiempo”*.

Finalmente, otro de los grandes retos de este proyecto fue localizar fabricantes de materiales certificados, libres de tóxicos y contaminantes que asegurasen este retorno de los materiales a su ciclo biológico o a su reutilización, o la preservación de la salud de los ocupantes del edificio, como por ejemplo controlando los niveles de posibles gases contaminantes como los compuestos orgánicos

volátiles (COVs). Es en este punto, cuando se decide revestir los espacios interiores, destinados tanto a uso como oficinas como espacios comunes, con **TITANPRO P-80N**; una pintura de interiores con alta cubrición, alto rendimiento, sin olor, lavable y con acabado mate, y que, además, no contiene COVs, ni biocidas. A esto hay que añadir que el proceso de fabricación, aplicación y recuperación de este revestimiento sigue un ciclo de vida basado íntegramente en la economía circular. Llegando a ser producido hasta el envase de color negro con plástico reciclable. Todas estas características han hecho que la pintura **TITANPRO P-80N** cuente con el certificado Cradle to Cradle GOLD.

### Pinturas Biosostenibles TITANPRO

TITANPRO P-80N pertenece a la gama de pinturas Biosostenibles de TITANPRO, las primeras “no minerales” con certificado Cradle to Cradle GOLD. La gama se compone de esta pintura de interiores de alta cubrición (P-80N), pero también de un revestimiento para exteriores de alta resistencia a la intemperie y a los rayos UV y transpirabilidad (R-90N) y una imprimación con una alta adherencia al soporte y que garantiza la sostenibilidad del sistema de pintado (S-90N). Las pinturas se presentan en color blanco y están disponibles en miles de colores, pero también dispone de 410 tonos NCS con certificado Cradle to Cradle GOLD. Esto ha sido posible gracias a que más del 65% de los componentes de estos recubrimientos están en categoría MRS (Material Reutilization Score), de acuerdo con los criterios de certificación medioambiental de esta entidad.

Esta innovación mundial de TITAN permite ofrecer a arquitectos e interioristas una pintura con máximas prestaciones y en una amplia gama de colores para proyectos que requieran la obtención de las certificaciones ambientales más valoradas, (LEEDV4, BREEAM o VERDE), como ocurre en el caso del edificio Gonsi Sócrates.

**TITANPRO P-80N** es un recubrimiento de fácil aplicación, no gotea ni salpica. Al ser una pintura de alta cubrición, precisa de menos capas de aplicación, lo que supone mayor ahorro de tiempo y trabajo. Es una pintura lavable, por lo que se pueden eliminar las manchas sin arrastrar el revestimiento (resistencia al frote húmedo UNE EN ISO 11998: Clase 1 de lavabilidad). Puede aplicarse con brocha, rodillo y airless consiguiendo con este último sistema excelentes resultados, incluso forzando a una capa.



AGILIDAD / CALIDAD / SERVICIO

LACADO DE ALUMINIO / AMPLIA

GAMA DE ACABADOS / VARIEDAD

EN BRILLO METALES Y TEXTURAS

ALUMINIO MATERIAL BIEN

CONSERVACION TERMICO

PROTECCION / RPT

EFICIENCIA / ACABADOS MADERA

EFICIENCIA / QUALICOAT SEASIDE



Licencia N.457 / [www.proalsadecor.com](http://www.proalsadecor.com) / Tel. 925 805 042

# HYDRO dona aluminio para construir 400 respiradores como parte de la lucha contra la COVID-19



Hydro, compañía referente mundial en el mercado del aluminio, sigue colaborando en la lucha contra la COVID-19, con la donación de aluminio para la fabricación de 400 respiradores que irán destinados a la lucha contra la pandemia en tanto en hospitales nacionales, frente a un posible rebrote, como a centros sanitarios de otros países donde la pandemia está todavía en una fase más aguda.

De esta forma, la compañía se suma a la iniciativa colaborativa RNC19 – RESPIRADORES NAVARRA COVID 19, puesta en marcha por un grupo de empresarios navarros con el objetivo de crear un nuevo dispositivo válido clínicamente para cubrir la demanda de aparatos respiradores. El dispositivo, para cuya realización Hydro ha donado el material, está en proceso de validación por parte de la Agencia Española de Medicamentos y Productos Sanitarios. Se trata del modelo Laerdal Medical ASL 5000, un modelo muy exclusivo y del que hay unas pocas unidades en España.

El proyecto RNC19 en concreto tiene ciertas particularidades que lo convierten en especial. El dispositivo, aunque a efectos técnicos es muy complejo y su desarrollo

costoso, su fabricación e industrialización es extremadamente sencilla y su diseño ha sido concebido desde el inicio como un elemento fácilmente replicable por empresas industriales comunes de todo el mundo.

Estos buenos resultados han sido posibles gracias a la unión de esfuerzos y trabajo en equipo de todo el grupo. El rápido desarrollo de la tecnología y su validación ha sido posible gracias a la base tecnológica facilitada por la startup Noxon, liderada por Pablo Goñi, y a la experiencia en desarrollo de proyectos de innovación aportada por el empresario Victor Troyas. Otras empresas se han unido a la iniciativa de forma colaborativa creando un grupo de coordinación, variado y multidisciplinar con diferentes ámbitos de actuación como son,

sanitarios, científicos, expertos en gestión de proyectos tecnológicos y de innovación, abogados, diseñadores, ingenieros, electrónicos, expertos en marketing y comunicación y expertos en finanzas.

En palabras de Ana Vázquez, vicepresidenta de Hydro Extrusion Iberia, *“es un honor para nosotros poder formar parte de este proyecto y contribuir en un ámbito, como es el de la fabricación de respiradores, un elemento que se ha demostrado crítico en la lucha contra la Covid-19. El aluminio es un material idóneo por sus características de ligereza, versatilidad y reciclabilidad para la construcción de estos dispositivos”*.

## Perfiles para hospitales de campaña

Esta no es la única contribución que la compañía está haciendo en la batalla contra la pandemia. Hydro ha participado también en la fabricación de perfiles de aluminio destinados a la construcción de la estructura de hospitales de campaña que ubicados en varios puntos de la Península. Los perfiles han sido fabricados en su planta de Irurtzun en Navarra y suponen una producción de más de 70 toneladas de aluminio para estos hospitales.





## **Matt. Extreme. Mattex.**

### Revestimientos: la tecnología más actual

Con skai® mattex, Continental vuelve a marcar el camino. Esta atractiva superficie mate y de tacto arenoso realza significativamente los elementos constructivos. Su estética y tacto corresponden a los del aluminio acabado con pintura en polvo. Esta innovación convence también por sus características técnicas: skai® mattex es resistente a los arañazos y a los productos químicos, además de fácil limpieza. Equipada con la contrastada tecnología cool colors y disponible en colores de máxima tendencia, esta lámina exterior es también la elección preferente para climas extremos.

























# EMPRESAS PERTENECIENTES A AEA

(Asociación Española del Aluminio y Tratamientos de Superficie)



MIEMBROS SECTORIALES INDIVIDUALES	ACTIVIDAD	SELLOS DE CALIDAD
 <p>ALAS IBERIA, S.L.U. Tel.: 985 989 600 www.alasiberia.com</p>	Lacador Anodizador Extruidor	Qualicoat 478 Qualicoat con Seaside
 <p>ALESPRI, S.A. Tel.: 964 467 228 www.alespri.com</p>	Anodizador	
 <p>ALUCOLOR LACADOS MURCIA, S.L. Tel.: 968 889 134 www.lacadosmurcia.com</p>	Lacador	Qualicoat 436 Qualicoat con Seaside
 <p>ALUEUROPA, S.A. Tel.: 918 955 800 www.alueuropa.com</p>	Lacador Extruidor	Qualicoat 443 Qualicoat con Seaside
 <p>ALUEUROPA, S.A. - LA RIOJA Tel.: 941 486 056 www.alueuropa.com</p>	Lacador Extruidor	Qualicoat 481
 <p>ALUEUROPA, S.A. - SEGOVIA Tel.: 921 181 850 www.alueuropa.com</p>	Lacador Extruidor	Qualicoat 455 Qualicoat con Seaside Qualideco ES-0016F
 <p>ALUCANSA Tel.: 922 500 223 www.alucansa.com</p>	Lacador Anodizador Extruidor	Qualanod 1041 Qualicoat 429 Qualicoat con Seaside
 <p>ALUMINERA EXTRUSIÓN, S.A. Tel.: 938 496 890 www.alumineraextrusion.com</p>	Extruidor	
 <p>ALUMINIOS CORTIZO, S.A.U. Tel.: 981 804 213 www.cortizo.com</p>	Lacador Extruidor Anodizador	Qualicoat 402 Qualicoat con Seaside Qualideco ES-0014F Qualanod 1027
 <p>ALUMINIOS CORTIZO CANARIAS, S.L. Tel.: 922 392 532 www.cortizo.com</p>	Lacador Anodizador Extruidor	Qualanod 1042 Qualicoat con Seaside
 <p>ALUMINIOS CORTIZO MANZANARES, S.L.U. Tel.: 926 647 050 www.cortizo.com</p>	Lacador Anodizador Extruidor	Qualanod 1049 Qualicoat 437 Qualicoat con Seaside Qualideco ES-0005F
 <p>ALUVAL, S.L. Tel.: 961 519 680 www.aluval.com</p>	Lacador Extruidor	Qualicoat 482 Qualicoat con Seaside
 <p>ANODIAL ESPAÑOLA, S.L. Tel.: 941 486 260 www.anodial.com</p>	Anodizador	Qualanod 1012
 <p>ANODICOLOR, S.L.U. Tel.: 936 534 001 anodicolor@anodicolor.com</p>	Anodizador	Qualanod 1026
 <p>ANODIZADOS EBRO, S.A. (ANESA) Tel.: 976 102 094 - 976 472 570 www.inalsa.net/anesa/index.htm</p>	Lacador Anodizador	Qualanod 1047 Qualicoat 451 Qualicoat con Seaside
 <p>APLIBAND, S.L. Tel.: 916 422 445 www.grupoandalucia.org</p>	Lacador Anodizador	Qualanod 1045
 <p>AV ALUMITRAN, S.L. Tel.: 918 745 388</p>	Lacador Extruidor	Qualicoat 412 Qualicoat con Seaside Qualideco ES-0015F
 <p>AV ALUMITRAN, S.L. Tel.: 916 164 818</p>	Extruidor	
 <p>AV ALUMITRAN, S.L. Tel.: 916 164 727</p>	Lacador Anodizador	Qualicoat 401 Qualicoat con Seaside Qualideco ES-0007F Qualanod 1038
 <p>DECORACION Y TRATAMIENTO DEL ALUMINIO, S.L. (DECOTRAL) Tel.: 925 841 036 correo@decotral.com</p>	Lacador	Qualicoat 453 Qualicoat con Seaside Qualideco ES-0013F
 <p>DECORAL, S.A. Tel.: 935 730 351 www.decoral.es</p>	Anodizador	Qualanod 1004
 <p>ESTAMPACIONES TÉCNICAS DE GALICIA, S.L. (ESTEGA) Tel.: 986 757 979 www.estega.es</p>	Lacador	Qualicoat 475 Qualicoat con Seaside Qualideco ES-0020F









MIEMBROS SECTORIALES INDIVIDUALES	ACTIVIDAD	SELLOS DE CALIDAD
 <p>EUROCOLOR LACADOS, S.L.U. Tel.: 941 260 648 www.eurocolor.es</p>	Lacador	Qualicoat 432 Qualicoat con Seaside
 <p>EXLABESA BUILDING SYSTEMS, S.A.U. Tel.: 986 556 277 www.exlabesa.com</p>	Lacador Extruidor	Qualicoat 418 Qualicoat con Seaside Qualideco ES-0012F
 <p>EXLABESA EXTRUSIÓN PADRÓN, S.L. Tel.: 981 803 026 www.exlabesa.com</p>	Lacador Anodizador Extruidor	Qualanod 1036 Qualicoat 446 Qualicoat con Seaside
 <p>EXLABESA - KAYE ALUMINIUM TANGER, S.A.R.L. Tel.: 00 212 539 417 398 http://www.exlabesa.ma</p>	Lacador Anodizador Extruidor	Qualicoat 1103 Qualicoat con Seaside
 <p>EXPOSICIONES EN ALUMINIO, S.L. (EXPOAL) Tel.: 978 826 626 expoal@hotmail.com</p>	Lacador	Qualicoat 473 Qualideco ES-0019F
 <p>EXTRUIDOS DEL ALUMINIO, S.A. (EXTRUAL) Tel.: +34 967 216 662 www.extrual.com</p>	Lacador Anodizador Extruidor	Qualanod 1039 Qualicoat 425 Qualicoat con Seaside Qualideco ES-0002F
 <p>EXTRUSION DE SAX, S.L. (EXTRUSAX) Tel.: 966 969 057/8 www.extrusax.com</p>	Lacador Extruidor	Qualicoat 472 Qualicoat con Seaside
 <p>EXTRUSIÓN DE SAX, S.L. (EXTRUSAX) MURCIA Tel.: 968 895 698 www.extrusax.com</p>	Lacador Extruidor	Qualicoat 476
 <p>EXTRUSIONADOS GALICIA, S.A. (EXTRUGASA) Tel.: 986 557 250 www.extrugasa.com</p>	Lacador Anodizador Extruidor	Qualanod 1032 Qualicoat 424 Qualicoat con Seaside Qualideco ES-0006F
 <p>EXTRUSIONADOS Y TRATAMIENTOS DEL COLOR, S.L. (EXTRUCOLOR) Tel.: 968 684 001 www.extrucolor.es</p>	Anodizador Extruidor	Qualanod 1048
 <p>EXTRUSIONES DE TOLEDO, S.A. (EXTOL) Tel.: 925 232 363 www.extol.es</p>	Lacador Anodizador Extruidor	Qualanod 1046 Qualicoat 464 Qualicoat con Seaside
 <p>EXTRUSIONES METÁLICAS EUROPEA, S.L.U. Tel.: 983 511 000 www.extmet.com</p>	Lacador Extruidor	Qualicoat 477 Qualicoat con Seaside Qualideco ES-0021F
 <p>GALIMETAL, S.A. Tel.: 986 468 330 www.alugal.com</p>	Lacador Anodizador Extruidor	Qualanod 1044 Qualicoat 454 Qualicoat con Seaside
 <p>GRUPO VIGRA - DIGOIN, S.L. T. 986 469 147 www.lacadosdigoin.com</p>	Lacador	
 <p>GRUPO VIGRA - LACADOS DE GALICIA, S.L. T. 988 384 996 www.lacadosgalicia.es</p>	Lacador	Qualicoat E-479 Qualisteelcoat E-411
 <p>GUILLERMO PORTILLO ARCOS, S.L. Tel.: 950 640 416 aluminio.gpa@gmail.com</p>	Lacador	Qualicoat 442
 <p>HYDRO BUILDING SYSTEMS SPAIN, S.L.U. Tel.: 947 331 930 www.hydroextrusions.com</p>	Lacador Extruidor	Qualicoat 445 Qualicoat con Seaside Qualideco ES-0011F
 <p>HYDRO BUILDING SYSTEMS SPAIN, S.L.U. Tel.: 947 331 930 www.hydroextrusions.com</p>	Extruidor	
 <p>HYDRO EXTRUSION SPAIN, S.A.U. (Planta de Navarra) Tel.: 948 507 100 www.hydroextrusions.com</p>	Extruidor	
 <p>HYDRO EXTRUSION SPAIN, S.A.U. (Planta de La Roca) Tel.: 937 078 200 www.hydroextrusions.com</p>	Extruidor	
 <p>HYDRO EXTRUSION SPAIN, S.A.U. (Planta de Pinto) Tel.: 916 915 411 www.hydroextrusions.com</p>	Extruidor	
 <p>HYDRO EXTRUSION SPAIN, S.A.U. (Planta de La Selva) Tel.: 977 307 000 www.hydroextrusions.com</p>	Extruidor	





















## MIEMBROS SECTORIALES INDIVIDUALES

## ACTIVIDAD

## SELLOS DE CALIDAD

	INDALSU, S.L. Tel.: 902 145 541 www.indalsu.com	Extruidor	Qualicoat 463 Qualicoat con Seaside
	INDUSTRIAS ARAGONESAS DEL ALUMINIO, S.A. (INALSA) Tel.: 976 472 570 www.grupoinalsa.com	Lacador Extruidor	
	INGALZA, S.A. Tel.: 976 107 280 www.ingalza.com	Extruidor	Qualanod 1029
	INSTALLUX EXTRUSION SERVICES, S.L. Tel.: 935 602 350 / 935 741 828 www.installux-aluminium.com	Extruidor	
	INSTALLUX EXTRUSION SERVICES, S.L. Tel.: 977 169 118 www.installux-aluminium.com	Lacador	Qualicoat 430 Qualicoat con Seaside
	ITESAL LACADOS, S.L. Tel.: 976 165 053 www.itesal.es	Lacador	Qualicoat 440 Qualicoat con Seaside
	ITESAL, S.L. Tel.: 976 165 053 www.itesal.es	Extruidor	
	J. CAMPANO, S.L. Tel.: 937 842 565 www.jcampano.com	Lacador Lacador de Acero	Qualisteelcoat E-412
	LEPOXI, S.A. Tel.: 943 528 150 www.lepoxi.com	Lacador Lacador de Acero	Qualisteelcoat E-413
	LACADO DEL ALUMINIO, S.A. (LADAL) Tel.: 973 204 100 www.ladal.es	Lacador	Qualicoat 404 Qualicoat con Seaside
	LACADOS ALACANT, S.L. Tel.: 965 483 531 www.lacadosalacant.com	Lacador	Qualicoat 461 Qualicoat con Seaside
	LACADOS DEL VALLÉS, S.A. Tel.: 938 645 911 www.lacadosdelvalles.com	Lacador	Qualicoat 405 Qualicoat con Seaside Qualideco ES-0009F
	LACALUM, S.L. Tel.: 925 841 038 www.lacalum.com	Lacador	Qualicoat 459 Qualicoat con Seaside
	METAL APOTHEKA, S.A. Tel.: 976 140 700 www.metalpintura.com	Lacador Lacador de acero	Qualicoat 458 Qualicoat con Seaside Qualideco ES-0018F Qualisteelcoat E-400
	POLIÉSTER COLOR, S.A. (POLICOLOR) Tel.: 965 302 243 www.policolor.es	Lacador	Qualicoat 403 Qualicoat con Seaside Qualideco ES-0003F
	PRIMALUM CANALES, S.L. Tel.: 968 476 004 www.primalumcanales.com	Lacador	Qualicoat 469 Qualicoat con Seaside
	PROCESOS DEL ALUMINIO, S.A. (PROALSA) Tel.: 925 805 042 www.proalsadecor.es	Lacador	Qualicoat 457 Qualicoat con Seaside
	PROTECCIONES ANÓDICAS, S.A. (PROANSA) Tel.: 972 865 136 www.proansa.info	Anodizador	
	PROTECCIONES Y LACADOS, S.L. (PROYLAC) Tel.: 955 630 138 www.galisur.es	Lacador Extruidor	
	RECUBRIMIENTOS ORGÁNICOS, S.A. (SARO) Tel.: 945 248 758 www.recubrimientos.org	Lacador Lacador de Acero	Qualicoat 409 Qualicoat con Seaside Qualisteelcoat E-402 Qualideco ES-0022F
	SISTEMAS DE LACADO, S.L. (SISTELAC) Tel.: 918 713 627 www.simer-sa.es	Lacador	Qualicoat 468 Qualicoat con Seaside
	SOPENA INNOVATIONS, S.L. Tel.: 961 452 050 www.gruposopena.com	Lacador Anodizador Extruidor	Qualanod 1025 Qualicoat 439 Qualicoat con Seaside Qualideco ES-0004F
	STRUGAL 2, S.L. Tel.: 955 630 150 www.strugal.com	Lacador Anodizador Extruidor	Qualanod 1050 Qualicoat 474 Qualicoat con Seaside
	STRUGAL - EXTRUMAROC 2, S.A.R.L. Tel.: 0021 253 952 02 22 www.strugal.ma	Lacador Anodizador Extruidor	Qualicoat 1106 con Seaside



MIEMBROS SUMINISTRADORES CON LICENCIA		ACTIVIDAD	SELLOS DE CALIDAD
	ADAPTA COLOR,S.L. Tel.: 964 467 020 www.adaptacolor.com	Fabricante de pintura	Qualicoat Qualisteelcoat
	AKZO NOBEL INDUSTRIAL PAINTS, S.L. Tel.: 936 806 900 www.akzonobel.com/es/	Fabricante de pintura	Qualicoat Qualisteelcoat
	ALVAREZ SCHWAER, S.L.U. (ALSAN) Tel.: 961 343 033 www.alsan.com.es	Fabricante de productos químicos	Qualicoat
	AXALTA COATING SYSTEMS SPAIN, S.L. Tel.: 932 276 000 www.axaltacoatingsystems.com	Fabricante de pintura	Qualicoat Qualisteelcoat
	CHEMETALL, S.A. Tel.: 938 406 786 www.chemetall.com	Fabricante de productos químicos	Qualicoat
	CUBSON INTERNATIONAL CONSULTING, S.L. Tel.: 914 920 860 www.cubson.com	Fabricante de pintura	Qualicoat Qualideco
	CIN GOVESAN, S.L.U. Tel.: 918 473 800 www.govesan.es	Fabricante de pintura	Qualicoat Qualisteelcoat
	HENKEL IBÉRICA, S.A. Tel.: 932 904 000 www.henkel.es	Fabricante de productos químicos	Qualicoat
	MIVA COATINGS, S.L.U. Tel.: 961 219 510 www.mivacoatings.com	Fabricante de pintura	Qualicoat
	PROCOAT TECNOLOGÍAS, S.L. Tel.: 938 756 150 www.procoat-tech.com	Fabricante de productos químicos	Qualicoat
	PROQUÍMIA, S.A. Tel.: 938 832 353 www.proquimia.com	Fabricante de productos químicos	Qualicoat
	TITAN POWDER COATINGS ESPAÑA, S.L.U. Tel.: 934 797 494 www.titanlux.es	Fabricante de pintura	Qualicoat Qualideco
	QUÍMICA DEL ALUMINIO, S.L. (QUIMIAL) Tel.: 902 020 532 www.quimial.es	Fabricante de productos químicos	Qualicoat
ENTIDADES COLABORADORAS - PROVEEDORES		ACTIVIDAD	
	ANUDAL INDUSTRIAL, S.L.U. Tel.: 934 650 272 www.anudal.com	Accesorios para Carpintería de Aluminio	
	ATOTECH ESPAÑA, S.A. Tel.: 944 803 000 www.atotech.com	Fabricante de productos químicos	
	CÍA. QUÍMICO INDUSTRIAL ESPAÑOLA, S.A. (COQUINESA) Tel.: 947 298 553 www.coquinesa.es	Fabricante de productos químicos	
	COVENTYA TECHNOLOGIES, S.L. Tel.: +34 937 723 770 www.coventya.com	Fabricante de productos químicos	
	DECORAL SYSTEM, S.R.L. Tel.: 00 390 457 635 122 www.vivdecoral.it	Film, Polvo, Plantas	
	ENSINGER, S.A. Tel.: 935 745 726 www.ensinger.es	Fabricante de poliamidas	
	EUROIMPIANTI, S.L. Tel.: 938 325 083 www.euroimpianti.es	Maquinaria	
	GUARDIAN GLASS ESPAÑA CV, S.L.U. Tel.: 946 719 509 www.guardian.com	Vidrio para la edificación	



**ENTIDADES COLABORADORAS - PROVEEDORES**
**ACTIVIDAD**

	IBERIA DIES PHOENIX, S.L. Tel.: 976 145 243 www.iberiadies.com	Fabricante de matrices
	NEURTEK, S.L. Tel.: 943 82 00 82 www.neurtek.com/es	Equipos y ensayos para control de calidad
	MAC DERMID ESPAÑOLA, S.A. Tel.: 943 820 082 www.macdermid.com	Fabricante de productos químicos
	RECUBRIMIENTOS TERMOENDURECIBLES RIPOL, S.L.U. Tel.: 935 227 474 www.ripol.com/es	Fabricante de Pinturas
	SAINT-GOBAIN CRISTALERÍA, S.L. Tel.: 913 972 644 www.saint-gobain.com y www.climalit.es	Vidrio para la edificación
	SHERWIN WILLIAMS Tel.: 938 843 442 www.sherwin.com	Fabricante de Pinturas
	SYSTEM PULVER, S.L. Tel.: 934 809 848 www.gemasp.es	Equipos Electrostáticos
	TECHNOFORM BAUTEC IBÉRICA, S.L. Tel.: 932 386 438 www.technoform.com	Fabricante de poliamidas

**ENTIDADES COLABORADORAS - OTROS APLICADORES**
**ACTIVIDAD**
**SELLOS DE CALIDAD**

	LACADOS INDUSTRIALES PIRESA, S.L. Tel.: 941 445 419 www.lacadospiresa.com	Lacador de Acero	Qualisteelcoat E-414
	PINTURA INDUSTRIAL MESTRES, S.L. Tel.: 938 771 510 www.pinturesmestres.com	Lacador de Acero	Qualisteelcoat E-409
	PINTURA INDUSTRIAL S. ANDRÉS, S.A. (Pinsa) Tel.: 936 533 114 www.pinsa.es	Lacador de Acero	Qualisteelcoat E-403
	PINTURAS METROPOLITANO, S.A. Tel.: 916 420 369 www.pinturasmetropolitano.es	Lacador de Acero	
	RECUBRIMIENTOS TÉCNICOS DE PINTURA, S.L. (RETECPIN) Tel.: 962 538 047 ramon@retecpin.com	Lacador de Acero	Qualisteelcoat E-405
	EMPRESA TERMOLACAT DE PINTURAS, S.L. (ETP) TEL.: 972 671 381	Lacador de Acero	

**ENTIDADES COLABORADORAS - PATROCINADORES**
**ACTIVIDAD**

	ALCOA INESPAL, S.L.U. Tel.: 914 068 200 www.alcoa.com/locations/alcoa_location/en/home.asp?code=455	Aluminio
	ALU IBÉRICA, S.L. Tel.: 981 179 409 customer.service@aluiberica.com	Aluminio
	HYDRO ALUMINIUM IBERIA, S.A.U. Tel.: 949 100 400 www.hydro.com/en/About-Hydro/Hydro-worldwide/Spain/Guadalajara/	Aluminio
	MECHEM, S.A. Tel.: +41 21 651 08 80 www.mechem.com	Aluminio

**ENTIDADES ADHERIDAS**
**ACTIVIDAD**

	AIMEN Tel.: 986 344 000 www.aimen.es	Centro tecnológico y Laboratorio de ensayos
	AIDIMME Tel.: 96 131 85 59 www.aidimme.es	Centro tecnológico y Laboratorio de ensayos
	DESARROLLO Y CONTROL TECNOLÓGICO, S.L. (DECOTEC) Tel.: 918 023 117 www.decotecsl.com	Centro tecnológico y Laboratorio de ensayos
	FUNDACIÓN TECNALIA RESEARCH & INNOVATION Tel.: 902 760 002 www.tecnalia.com	Centro tecnológico y Laboratorio de ensayos



# AEA

Asociación Española del Aluminio  
y Tratamientos de Superficie

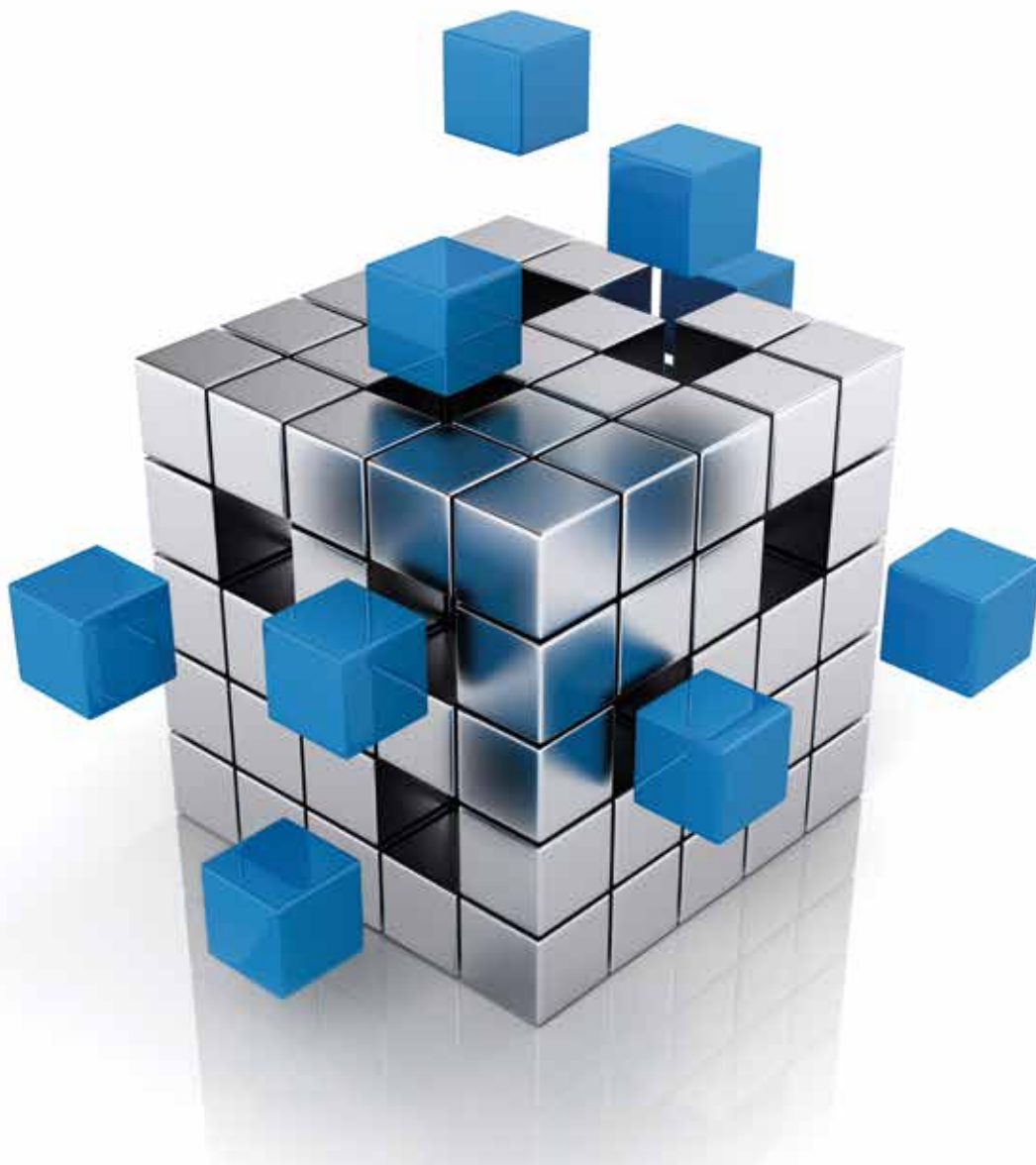

AEA (Asociación Española del Aluminio y Tratamientos de Superficie)

c/ Príncipe de Vergara, 74 - 3ª planta - ES-28006 Madrid  
Tfno.: +34 914 112 791 - +34 915 632 287  
Fax: +34 914 115 971  
info@asoc-aluminio.es  
www.asoc-aluminio.es

# TECHNOFORM en verandas y cerramientos exteriores con RPT



*Veranda cortesía de Itesal*

Al hablar de cerramientos de aluminio con rotura de puente térmico casi seguro que nos vendrá a la mente las ventanas, en cualquiera de sus variantes. Sin embargo, existen en el mercado numerosos tipos de cerramientos que cada vez más apuestan por el uso de RPT.

Así, los cerramientos exteriores se presentan como un amplio mercado para Technoform, que ve la posibilidad de ofertar sus perfiles de poliamida 66 con 25% de fibra de vidrio para sistemas de verandas o para series replegables.

Las verandas, como cerramientos proyectados al exterior permiten una serie de ventajas como ampliar la superficie habitable de la vivienda o aumentar considerablemente la luminosidad. No obstante, al ser cerramientos totalmente expuestos al exterior es aconsejable que cumplan con los mismos requisitos que un cerramiento normal.

En ese sentido cada vez más se está imponiendo la fabricación de verandas con rotura del puente térmico Technoform, lo que permite reducir la condensación, además de la consabida reducción de la transmitancia térmica y acústica. Además, las verandas ofrecen múltiples combinaciones como techos replegables, acristalados o motorizados.

Además existen también múltiples posibilidades de entrada desde el interior de la vivienda, como podría ser una puerta

coarugable hasta el uso de las soluciones tradicionales como salida, tales como abatibles o correderas.

Si bien las verandas no disponen de una regulación específica para ellas es aconsejable que cumplan con unos requisitos mínimos. Para ello, Technoform Bautec, como líder mundial en la fabricación de poliamida 66 reforzada con fibra de vidrio dispone de un Dpto. Técnico capaz de asesorar en el diseño de estos cerramientos tan específicos.



*Sistema de puerta coarugable cortesía de Aluminios Galisur*





Extrusión de perfiles  
y lamas de aluminio  
para fabricantes de  
pérgolas bioclimáticas  
y cerramientos exteriores  
con todas las garantías.

**BUENO PARA TI,  
BUENO PARA EL  
MEDIOAMBIENTE**

**AV  
ALUMITRAN**



**AV ALUMITRAN - EXTRUSIÓN DE ALUMINIO**  
Ctra. A-3 Km. 52,300 Villarejo de Salvanés  
(Madrid) Apto. Correos, 11 (28590)  
Tel.: +34 902 474 777





# ALUVAL amplía las soluciones de su catálogo de cerramientos exteriores



Aluval amplía el catálogo de cerramientos exteriores y productos de protección solar, proporcionando a los prescriptores, contratistas y ocupantes de edificios un sistema de control solar y cerramientos de espacios exteriores altamente eficiente y los más altos estándares de estética arquitectónica.

## **Incorporación de dos nuevas soluciones de motorización**

Aluval incorpora dos nuevas soluciones de motorización en su catálogo. En primer lugar, incorpora a su sistema de techo móvil un sistema de motorización para dicho techo móvil con policarbonato de 16 mm., de gran versatilidad y fácil montaje, para una pendiente prevista de 10° y un ancho de placa máximo recomendado de 1250 mm. La cobertura máxima aconsejable de 6 m.

Dentro de sus posibilidades constructivas, cabe desta-

car montaje de 2, 3 o 4 hojas, dependiendo de la longitud a cubrir, la posibilidad de poner tantas calles como el ancho del hueco requiera, y la construcción con un poste con alojamiento previsto para esconder canalones y bajantes de agua, dejándolos escondidos mediante una tapa clipada.

En segundo lugar, Aluval también ha desarrollado un sistema de motorización de la celosía con baldas proyectantes JALOUSIE. Debido a su entramado de perfiles horizontales, aporta un plus de seguridad al hueco. Este sistema ofrece un control de la ventilación de una forma sencilla y gradual. Las posibilidades constructivas son múltiples: posibilidad de combinar con marcos fijos de 60 mm y con los sistemas de correderas de 60 (Aluprom 15 y 21), posibilidad de unir tantas celosías como requiera el hueco mediante el perfil unión de marcos o posibilidad de combinar con sistemas prácticos de 40 mediante el perfil unión de marcos. La configuración máxima aconsejable de celosía es de 1000x1600 (ancho x alto) por cremona, el ancho máximo aconsejable de

balda es de 165 mm, y la configuración máxima aconsejable es de aproximadamente 9 baldas por cremona.

Estas dos soluciones permiten la realización de verandas o sistemas para cubrir terrazas en las viviendas, ofreciendo sistemas estéticos y funcionales acordes a nuestros tiempos.

### La más amplia elección de soluciones de control solar

Los sistemas de protección solar de Aluval ofrecen una selección excepcionalmente amplia de opciones para otorgar a los usuarios una mayor libertad de elección, para garantizar el confort de los ocupantes y cumplir los objetivos de funcionalidad.

### Las opciones de lamas de protección solar de Aluval incluyen:

- Instalación lamas de 100 mm con perfil recto, de canto curvo y de canto recto.
- Diferentes pasos en la separación de las lamas desde -2 hasta +2 cm.

- Instalación Vertical.
- Instalación Horizontal.
- Fijo - 100 mm.
- En ángulo: de acuerdo con la orientación de la fachada para una máxima eficiencia.
- Lamas ovaladas de una pieza: de 100 mm a 210 mm.
- Lamas ovaladas de varias partes: de 300 mm y 400 mm.
- Accionamiento automático que permite a los ocupantes disfrutar de los beneficios de la protección solar en invierno, la protección solar en verano y controlar con precisión la entrada luz natural o manual.

Las posibilidades de acabados que ofrece el sistema están pensadas para cubrir cualquier necesidad arquitectónica que se plantee en el edificio e incluyen: aluminio anodizado, revestimientos en polvo de poliéster en una amplia gama de colores o acabados efecto madera.

Su departamento comercial puede brindar asistencia con el diseño y los cálculos para cumplir con los requisitos específicos de su proyecto.



# Protección adecuada contra las tormentas de verano para la terraza



En verano, la gente pasa mucho tiempo al aire libre. Especialmente en los meses cálidos, el jardín invita a relajarse, a comer y a quedarse. Sin embargo, si aparecen repentinamente que amenazan lluvia, o ésta llega a producirse, el día no tiene necesariamente que estropearse. Para poder sentarse cómodamente en el exterior, a pesar del viento y la lluvia, es aconsejable hacer su propia terraza a prueba de mal tiempo. Sin embargo, una protección adecuada debe ser capaz de soportar diferentes condiciones climáticas.

## Protección en segundos

Un rápido cambio de clima no significa el fin de la barbacoa. En caso de lluvia repentina, la reunión social puede ser simplemente trasladada bajo el techo de la terraza. Los techos de para patios SF112 y SF152 ofrecen una óptima protección contra la lluvia para las personas y los muebles de jardín. A diferencia de los toldos y las sombrillas, ni siquiera los techos de cristal de los patios resistentes al viento se ven afectados. Si quieres protección adicional contra la humedad lateral y la lluvia en caso de ráfagas más fuertes, la mejor manera es combinar los techos del patio con un sistema totalmente de

vidrio. Los herrajes especiales de los sistemas de deslizamiento/giratorio SF25, SF30 y SF35, y del sistema de deslizamiento SF20, permiten un cierre rápido y fácil. Los elementos altamente móviles transforman una terraza abierta en un jardín de verano a prueba de mal tiempo en muy poco tiempo.

## Estable en la tormenta

Debido a la persistente sequía y a la renovada amenaza de sequía, el viento hace que grandes nubes de polvo y ramas y ramitas rotas vuelen alrededor. Las tormentas eléctricas de verano no sólo traen ráfagas de luz, sino también granizo, aguaceros y vientos fuertes. Las personas, los animales, los muebles y las plantas en las terrazas deben ser protegidos de todos estos fenómenos climáticos durante una tormenta. Todos los sistemas de SUNFLEX contienen un cristal de seguridad de alta calidad, que proporciona una protección óptima contra diversas condiciones climáticas. La alta estabilidad asegura que los elementos no se dañen cuando se mueven con vientos fuertes. Todos los sistemas de techo y de cristal combinan funcionalidad con flexibilidad, pudiendo adaptarse a cada necesidad.





## Vistas soleadas para su casa ..

Los techos de **SUNFLEX** ofrecen una protección idónea contra los intemperies y vientos para su terraza. Por la variedad de formas y detalles bien diseñados los techos de **SUNFLEX** se adaptan perfectamente a cualquier situación en su proyecto. No importa si sea primavera, verano, otoño o invierno - con el techo de **SUNFLEX** están siempre en el lado seguro y bien protegido durante todo el año.

[sunflex.es](http://sunflex.es)

**SUNFLEX** 

# Nueva cortina todo cristal Serie GP-83 de ALUMINIOS GALISUR S.L.



Para este número, desde Aluminios Galisur nos presentan la corredera de todo vidrio modelo CC-83. Estamos ante la última generación en sistemas de cortinas de cristal corredero sin perfiles verticales para una visión panorámica del entorno.

Un producto de alto nivel de prestaciones y a la vanguardia del sector, de fácil preparación y montaje rápido, que combina a la perfección máximo confort y estética, realzando presencia y funcionalidad con una integración perfecta.

## **Características:**

La posibilidad de suplementar los carriles en función del nº de hojas, permite la máxima adaptabilidad a las dife-

rentes formas de apertura.

Cantoneras verticales de pvc SR (sun resistant), permiten el máximo de visibilidad y confort.

Guías de rodadura no continuas con respecto a la guía inferior, garantizan el drenaje rápido del agua de lluvia.

Opción de perfil inferior de rodadura de tan solo 10 mm de altura, homologados para paso de sillas de ruedas.

## **Seguridad:**

Posibilidad de bloqueo de las hojas intermedias mediante puntos de cierre con llaves.





Cierre de hoja central o lateral, mediante cerradura de gancho sobre cristal.

Opción de hoja lateral con cierre multipunto, compatibles con diferentes diseños de manillas y tiradores.

#### Datos técnicos:

- Medida máxima de hoja = 1.000 mm de ancho x 2.700 mm de altura.
- Peso máx./ hoja = 80 kg (rodamientos eje agujas regulables en altura).
- Vidrios: templado de 10 mm o 5 + 5 laminar.

- Perfilera: aluminio extrusionado aleación 6063 t5 en espesor medio de 1,5 mm.
- Ancho de guía de 83 mm (para 3 carriles).
- Aperturas: ilimitadas tanto por el centro como por los laterales, en función de las hojas y carriles suplementarios.
- Acabados: toda la gama ral brillo y mate, lacados efecto madera por sublimación y anodizados.

Diseño y fabricación de todos sus componentes (made in Spain) con líneas simples y funcionales, conforman la opción perfecta para protegerse de los agentes atmosféricos, dando el máximo confort en nuestros espacios exteriores.

### ALUMINIOS GALISUR S.L. implanta la D.A.P.

Con la implantación de la declaración ambiental del producto (DAP), siguen apostando por materias primas 100% reciclables y sostenibles con el medio ambiente. Sistemas de aluminio y carpinterías con rotura de puente térmico donde las prestaciones de este material son máximas (resistencia, durabilidad, protección solar y ahorro energético). Lacan toda la gama RAL, anodizados y lacados imitación madera.



## exlabesa nos detalla 2 completas soluciones de barandilla



Uno de los elementos clave que tienen en común muchas construcciones e infraestructuras, como centros comerciales, hoteles y otras zonas públicas, y que a la vez son utilizadas en proyectos residenciales, son las barandillas. A su función principal como elemento de protección en escaleras, balcones o terrazas, hay que sumar una función estética como elemento decorativo donde el diseño tiene un papel fundamental.

**exlabesa** cuenta con dos completas soluciones de barandilla, por un lado, el sistema de barandilla de vidrio **Glass Rail**, desarrollado en concordancia con las tendencias actuales en arquitectura donde predominan los diseños minimalistas y la estética diáfana, y por otro el sistema de barandilla de aluminio Revelación, un diseño de barandilla atemporal que combina montantes o barrotes verticales con relleno de vidrio.

Las barandillas de vidrio **exlabesa Glass Rail** son el complemento perfecto para proyectos residenciales, hoteleros, comerciales o institucionales que requieran máxima seguridad (ensayos para cargas de **0,8kN / 1,6kN / 3kN** conforme a CTE), diseño vanguardista y transparencia total. Este tipo de barandilla, tanto en viviendas unifamiliares donde aporta protección y seguridad sin renun-

ciar a las vistas, como en edificios residenciales donde su diseño vanguardista aporta un toque moderno a la fachada, proporciona un alto valor añadido al permitir total conexión visual con el exterior.

Este sistema cede el protagonismo al vidrio, que se fija solo en la base (4 perfiles de montaje superior y lateral), fusionando el espacio interior con el ambiente exterior, y proporcionando al mismo tiempo unas vistas panorámicas del entorno que permiten disfrutar de una visión perfecta y una estética superior.

Otra de las ventajas del sistema de barandilla **Glass Rail** es que ofrece la posibilidad de añadir complementos como

pasamanos redondos o rectangulares e incluso iluminación LED. Su versatilidad posibilita la creación de soluciones únicas y personalizadas para cada proyecto, obteniendo desde los resultados más sencillos y sobrios a los más modernos e innovadores, pudiendo obtener, gracias a la gama **Colours by exlabesa**, acabados en anodizado o en cualquier color de la carta RAL.

El diseño atemporal de la barandilla de aluminio **Revelación** la convierte en una alternativa ideal para proyectos de tipo residencial, ya que permite realizar diferentes diseños combinando montantes verticales con relleno de vidrio, o barrotillos verticales. Este sistema destaca por sus formas simples y su versatilidad, logrando una imagen limpia y esbelta gracias a sus pasamanos y a sus finas pilastras con relleno de vidrio. El reflejo del vidrio disimula la presencia de las pilastras y queda enmarcado entre el pasamanos y el soporte inferior.

Además, los sistemas de barandilla de aluminio de **exlabesa** cuentan con el nivel más alto de seguridad (ensayos conforme a CTE para uso en espacios privados y públicos), por lo que además de aportar una estética moderna, garantizan unas prestaciones técnicas excelentes.

# S-LIM: Conecta tus espacios con el exterior

Sistema de ventana corredera con rotura de puente térmico



Las carpinterías actuales se caracterizan por ofrecer una combinación óptima entre diseño y aislamiento, apostando cada vez más por dotar a los espacios de una mayor luminosidad. El sistema S-LIM cede el protagonismo al vidrio sin renunciar a unas excelentes prestaciones técnicas. Esta serie destaca por su estética minimalista, donde el nudo central cuenta con 35 mm vistos, y por su fabricación simple e intuitiva.

La serie S-LIM cuenta con una DAP / EPD con alcance Cradle to Grave, que la convierte en una opción excelente para la obtención de los certificados de edificación sostenible tipo BREEAM, LEED o VERDE.



- Dimensiones máximas por hoja: 2700x2700 mm
- Desplazamiento de hojas de hasta 300 kg
- Acristalamiento hasta 32 mm
- Valores AEV: 3 / 7A / CE2100
- Valor Uw hasta 1,4 W/m<sup>2</sup>K
- Marcos de 1, 2, 3 y 4 carriles
- Composiciones fijo-hoja y galandage

# Cerramiento de elementos exteriores con panel composite de aluminio

El cerramiento exterior de una terraza o un balcón es uno de los tipos de reformas más comunes. Disponer de un espacio lleno de luz que permita participar del ambiente exterior del hogar es una de las necesidades más demandadas y valoradas del mercado inmobiliario. El óptimo cerramiento de este tipo de espacios depende de varios factores, a saber, la orientación del edificio y su ubicación geográfica, la cantidad de horas de luz que recibe el espacio y, por supuesto, la utilización de materiales que contribuyan a crear un lugar cómodo y reconfortante.

Del mismo modo que durante los meses más cálidos del año disipar el calor de nuestros espacios cerrados se antoja necesario, durante los más fríos son el evitar las filtraciones del aire y el mantenimiento de la temperatura interior las características más demandadas.

## **SOLUCIONES ARQUITECTÓNICAS STACBOND®**

El panel composite de aluminio STACBOND® se utiliza especialmente en el revestimiento de fachadas. Sin embargo, sus características, como su alta planeidad superficial y rigidez, bajo peso, perfecta manejabilidad, fácil procesamiento y alta resistencia a la intemperie y a la corrosión, lo convierten en una alternativa económica y eficiente para el cerramiento de elementos exteriores.

Los paneles STACBOND® actúan como una segunda piel sobre la estructura previa, creando primero una capa protectora altamente eficiente ante las inclemencias del tiempo y, en segundo lugar, favoreciendo la creación de una cámara de aire que garantiza una ventilación continuada resultando en un efecto chimenea que genera un colchón térmico. Este efecto contribuye a





Estadio de Balaídos Vigo

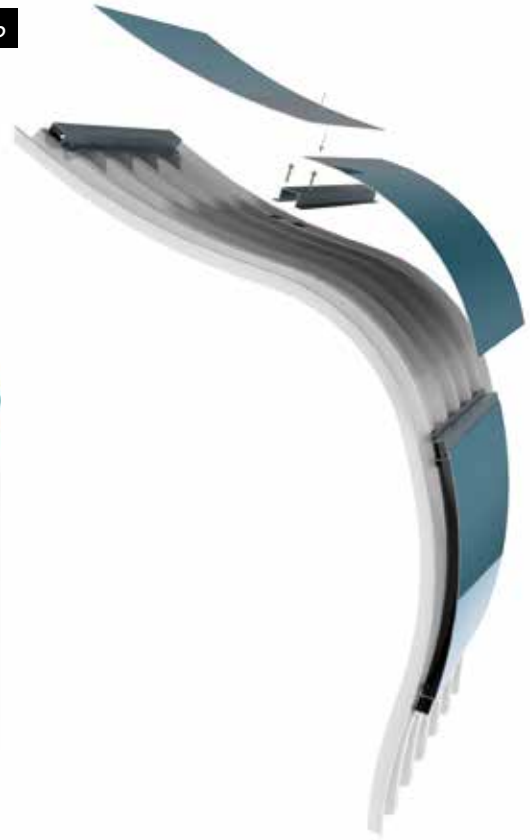
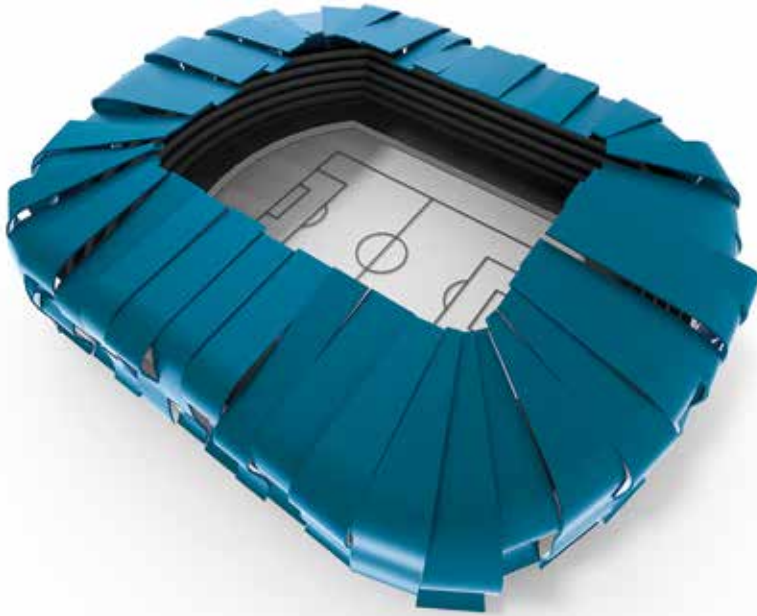

estabilizar la temperatura interior favoreciendo una alta eficiencia energética que provoca que la transmitancia térmica se reduzca y se ahorre energía.

Adicionalmente, el catálogo de colores y texturas de panel composite se amplía constantemente, por lo que la carta de acabados disponibles es, creativamente hablando, tan amplia como desee el usuario. De esta manera, lo que en un principio sería únicamente una simple cubierta, se convierte en el lienzo adecuado para desarrollar geometrías singulares y dar rienda suelta a la creatividad.

#### EL CICLO DE VIDA DEL PANEL COMPOSITE

Los revestimientos STACBOND® protegen la estructura del edificio durante décadas contra las inclemencias climáticas.

#### Ventajas:

- Bajos costos de mantenimiento.
- El sistema de fachada ventilada con STACBOND® es un revestimiento de protección solar. La cámara de aire

resultante, así como el aislamiento térmico, reducen la transmisión de calor.

- Ahorra gastos de calefacción en invierno y de aire acondicionado en verano.
- Gracias al revestimiento ventilado, se evitan grandes fluctuaciones de temperatura en la pared interior del edificio.
- Reducción de la expansión térmica.
- Disminución de la formación de grietas, convección de humedad al exterior de la pared.

#### SOSTENIBILIDAD, MEDIO AMBIENTE, SEGURIDAD Y CALIDAD

Igualmente, la protección del medio ambiente y la sostenibilidad en el tiempo es de suma importancia para STACBOND®. Durante su fabricación, el panel composite STACBOND® no libera ninguna sustancia que contenga CFC. El núcleo no contiene nitrógeno, cloro o azufre, materiales tóxicos y dañinos en su desecho. Estas son algunas de las razones por las que el panel STACBOND® se utiliza los proyectos más ambiciosamente sostenibles.

Más información en [www.stacbond.es](http://www.stacbond.es).

# RENSON Algarve: un estilo uniforme, desde pérgola hasta cubierta para coche

¿Está buscando un estilo único y consistente para unir todos los espacios de su casa? Si es así, en la gama Renson Algarve encontrará un elemento para unir su pérgola y el espacio para su coche, con la opción de colocar techo fijo o de lamas orientables.

## Protección del sol, viento y lluvia

Usted puede disfrutar del exterior durante todo el año... mientras tenga un espacio para protegerse cuando lo necesite del sol intenso, del viento o de un inesperado chubasco. Y eso es exactamente lo que obtiene con una cubierta de terraza Algarve de Renson, ya sea en una versión independiente, adosada o integrada en una estructura de techo existente. Gracias a su techo de lamas orientables, puede dejar entrar la cantidad justa de sol. Y si los cielos se abren, estas pueden cerrarse por completo, en cuyo punto el agua de lluvia se canalizará lateralmente hacia las tuberías de drenaje integradas en las columnas. La nueva generación de pérgolas Algarve puede incluso personalizarse, no sólo con estores enrollables Fixscreen, sino también con vidrio o paneles deslizantes Loggia que ofrecen protección contra el viento en los laterales.

## Cubierta para exterior versátil con techo fijo o de lamas orientables.

La introducción de la versión "Canvas" significa que el modelo Algarve ahora también está disponible con un techo fijo, que abre instantáneamente todo tipo de opciones adicionales para su terraza. Eso significa que tiene la posibilidad de cubrir parte de su terraza con un techo fijo (por encima de una cocina exterior, por ejemplo) mientras usa un techo con lamas orientables para el resto, lo que le permite disfrutar del sol en otra parte de su terraza. Y todo esto puede integrarse en una sola estructura.

## Cubierta para coche con el mismo estilo.

Algarve Canvas es la solución ideal para quien

busca una cubierta para coche con el mismo estilo que su pérgola. De esta forma, se pueden combinar ambas zonas perfectamente para crear un estilo uniforme alrededor de su casa y jardín, todo queda perfectamente integrado con los mismos acabados. También existe la opción de colocarlo frente a la entrada de su casa, todo sin tornillos visibles.

## Algarve Canvas: techo superior fijo con techo de tela.

El techo fijo de la Algarve Canvas está compuesto por 2 capas: la capa superior es un techo robusto fabricado en chapa de acero lacada, mientras que debajo hay un techo sin costuras sin vigas transversales o vigas intermedias. Esto es gracias al tejido tensado, que es bien conocido por el sistema Fixscreen de Renson. Al igual que con la versión de Algarve con techo de lamas, el drenaje de agua está integrado en la estructura de forma invisible.



# STAC BOND

ALUMINIUM COMPOSITE PANEL

*EFICIENCIA Y DISEÑO  
PARA TU FACHADA*



El panel composite de aluminio STACBOND® es un material que proporciona soluciones adaptables a todos los campos de la arquitectura.

Centro escolar Germaine Richier | Montpellier, Francia | STACBOND FR STB-454

[stacbond.es](https://stacbond.es)





# Veranda CR 120 de REYNAERS ALUMINIUM



Las verandas de aluminio proporcionan luz y espacio a los hogares durante todo el año gracias a una delicada combinación de aluminio y vidrio. La nueva veranda con rotura de puente térmico CR 120 logra mucho más ofreciendo una versatilidad única. Las recientes mejoras han hecho que la nueva CR 120 sea más sencilla de construir e instalar, lo que permite al fabricante un ahorro de tiempo considerable, tanto en el taller como en la obra.

Se han mantenido tres diseños de verandas, la sencilla pero elegante, Funcional, la Victoriana y los estilos constructivos románticos de la Renacimiento.

El sistema CR 120 puede construirse simplemente con tornillos, con piezas de unión o con topes de unión regulables. A través de combinaciones entre estos métodos de construcción, pueden crearse tanto verandas sencillas como complejas de una forma muy eficiente.

Este sistema es compatible con todos los sistemas Reynaers para correderas, ventanas y puertas y ofrece infinitas posibilidades creativas para la construcción de verandas, incluida la utilización de claraboyas, ventanas de techo y construcciones adosadas.

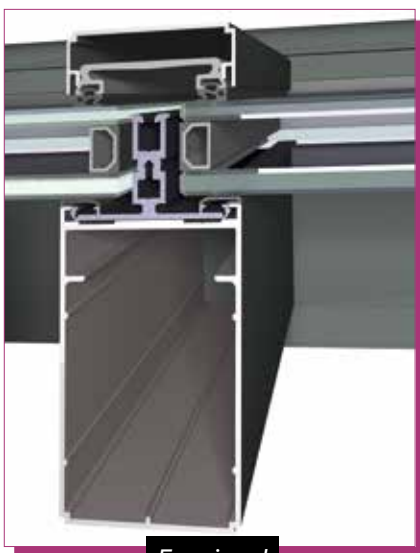
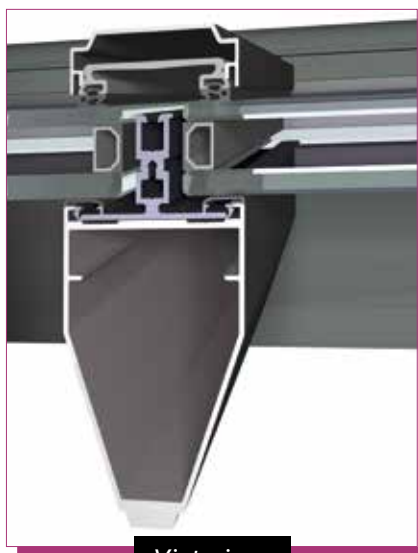
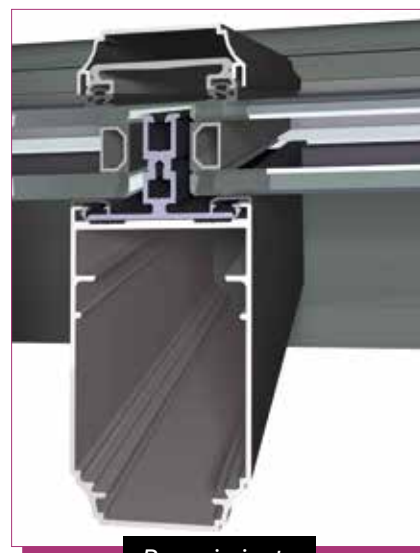
**Funcional****Victoriana****Renacimiento**



**CEPI**<sup>®</sup>

**Versatilidad en Pérgolas**



**Pérgola Bioclimática**

Ancho máximo 4500 mm  
Salida máxima 7000 mm  
Accionamiento manual o motorizado



**Pérgola Retráctil**

Ancho máximo 4500 mm  
Salida máxima 7000 mm  
Accionamiento motorizado



**Pérgola Plana**

Ancho máximo 7000 mm  
Salida máxima 6500 mm  
Cubierta 1 o 2 aguas

**Compatibles con todas nuestras soluciones de Cerramientos Verticales**

info@cepi.es / Telf.: +34 952 452 300

**PÉRGOLAS - TECHOS - CERRAMIENTOS VIDRIO - PLEGABLES**

[www.cepi.es](http://www.cepi.es)



# CEPI, pérgolas para cubrir todas sus necesidades



*Combinación de Pérgola Bioclimática y Plana*

CEPI, como fabricante especializado en pérgolas de aluminio, posee el catálogo más amplio del mercado en soluciones de pérgolas de aluminio.

## **Pérgolas Bioclimática, Retráctil Y Plana**

Las tres soluciones de pérgola son combinables entre sí, ya que poseen una estructura común, manteniendo la homogeneidad visual exterior de todo el conjunto.

Todos los sistemas de pérgolas permiten la fabricación de medidas y formas especiales bajo demanda, adaptándose a la casuística existente en la edificación más exigente, consiguiendo formas realmente singulares.

Poseen máxima adaptabilidad, con múltiples configuraciones, autoportantes, adosadas a muro, encastrables en otras estructuras a nivel o inclinadas y postes desplazados por la necesidades y funcionalidad del espacio. En todos los casos con posibilidad de iluminación mediante spot o tiras led

## **Pérgola Bioclimática**

El concepto bioclimático que ofrece el sistema de Pérgola Bioclimática de CEPI permite aprovechar el máximo de luz solar en invierno, y tener habitaciones frescas y sombreadas en verano. Para ello las lamas se ajustan a la posición que más nos convenga en cada momento, pudiéndose situar en cualquier posición dentro de un rango de apertura de 0° a 150°.

Disponible tres modelos de pérgola bioclimática BIO300, BIO400 y BIO450, dependiendo de las dimensiones a cubrir y de la necesidad de accionamiento manual o motorizado.

## **Pérgola Retráctil**

Si lo que desea es disfrutar del espacio exterior abierto totalmente en determinados días y épocas del año, lo conseguirá con la Pérgola Retráctil de CEPI, que permite la apertura completa, esta pérgola contribuye a la mejora en



eficiencia energética aportando protección en posición cerrada, ventilación y control de entrada de luz natural en posiciones intermedias, con parada en cualquier punto que deseemos y una apertura completa para liberar el espacio cubierto por las lamas y disfrutar de un día soleado y de una agradable temperatura.

La pérgola de lamas retráctil ocupa un espacio recogido del 22%, esto permite disfrutar de unas maravillosas vistas sin elementos intermedios.

Con ambos sistemas de pérgolas conseguimos aumentar la calidad y confort de la vivienda gracias a la orientación, posición y movimiento de las lamas.

### **Pérgola Plana**

Con la Pérgola Plana de CEPI, se consiguen crear cubiertas de líneas puras con un aspecto exterior plano que permiten un aprovechamiento de los espacios exteriores sin renunciar al diseño y confort.

Mediante perfiles y componentes se consigue la implementación en el interior de la estructura, provocando pendientes muy suaves casi imperceptibles, a 1 o 2 aguas, de materiales diferentes a lamas, tales como panel sándwich de 20 a 80 mm de espesor o vidrios laminado o cámara.

### **Personalización de pérgolas**

Las pérgolas pueden incorporar sensores que permiten el funcionamiento autónomo de las lamas en función de la climatología, lluvia, viento y nieve.

La versatilidad de la estructura permite instalar los distintos sistemas de cerramientos verticales, tales como cortinas de vidrio abatible o corredera, correderas verticales motorizadas, mampara telescópica cortavientos, sistemas enrollables con tejido técnicos, todos estos productos de fabricación propia permitan ofrecer un servicio integral para el profesional de las soluciones para el exterior.

### **Control total de su pérgola en cualquier lugar y momento**

Iluminación, lamas, cerramientos, audio..., podrán ser controlados de manera remota, proporcionándole un alto grado de comodidad, ya sea por mando a distancia o App, desde su smartphone o tablet gracias a la tecnología wifi o protocolo SOMFY iO homecontrol en los componentes y motorización, que le permite conocer el estado de su pérgola en todo momento gracias al sistema de información bidireccional entre los dispositivos. Se puede implementar el uso también mediante asistentes virtuales como Alexa o Google Assistant.



*Combinación de Pérgola Bioclimática y Plana*

# ¡Ya es verano!

El verano es la mejor época para disfrutar de nuestros jardines y terrazas, y que mejor forma de hacerlo que protegido del sol en las horas punta.

Para poder disfrutar del exterior durante más horas, desde Coperpal proponen una amplia selección de toldos.

Disponen de un servicio personalizado con amplia experiencia en el mundo del toldo. En su sistema de fabricación apuestan por la exclusividad y personalización de cualquier toldo.

Cuentan con una gran variedad de toldos hechos a medida:

## Modelo cofre

Tanto los brazos como la lona quedan recogidos dentro del cofre, gracias a esto sus componentes son más duraderos, y esto hace que su vida útil sea mayor y además su mantenimiento es mucho más fácil.

Altamente recomendado cuando el toldo se encuentra a la intemperie y, por lo tanto, necesita especial protección, ya que cuando está cerrado es hermético.

Gracias a sus brazos puede ponerse o retirarse fácilmente, y también puede adaptarse a cualquier tipo de arquitectura, es un tipo de toldo que puede ser accionado por motor o de manera manual.

## Modelo monoblock

Es un producto de gran resistencia y diseño. Es un toldo indicado para grandes dimensiones. Sus accesorios se instalan en la barra cuadrada, ejerciendo la tracción sobre ella los brazos. Las perchas de anclaje pueden desplazarse a lo largo de la pared, y esto hace que busque la mejor fijación, disminuyendo la fuerza que soporta la pared y aumentando su rigidez.

## Toldo velas tensadas

Ideal para cualquier tipo de lugares con soportes inclinados o planos, vigas cuadradas o redondas, espacios amplios o un jardín reducido, solo hay una cosa que no tiene cabida en estos espacios: el aburrimiento.

Obedecen a unas necesidades concretas de protección solar, pero también a un concepto moderno de la organización de espacios exteriores.

Fabricado con tejidos técnicos y disponible en varios colores, asegura protección ante los rayos UVA.

## Toldo plano avvolgibile

Es un toldo de diseño atractivo y funcional, combinado con la facilidad de uso gracias a que va motorizado, consiguiendo un toldo innovador y moderno. Es ideal para lucenarios.

Va enrollado en cofre, con dos estéticas guías a los laterales; la tela va tensada con una cinta y dos muelles, lo cual garantiza resistencia y estabilidad.

## Toldo brazo extensibles

Tipo de toldo con brazos articulados de aluminio lacado con tensión interna. Los brazos se abren justo por debajo de la lona dejando libre la zona de paso, pudiendo disfrutar así de espacios protegidos del sol. Estos brazos albergan en su interior cinta con un sistema de muelles, que hace que mantengan la tensión del toldo, y el cliente es quién decide el sistema de inclinación de los brazos acorde con sus necesidades. Es un modelo que se puede colocar en cualquier instalación gracias a su gran adaptación.



MDOVICA

MOTOSCENICA

PICOPLIS

PICOPLIS MAXI

REVOLUX

SCENIPRO



# MOSQUITERAS PREMIUM

**Rapidez en la entrega.**  
**Innovación en servicio y producto.**  
**Trato comercial cercano.**  
**Servicio técnico.**  
**Relación Calidad precio**

Nuestra empresa dispone de un control de calidad en todas las etapas de fabricación de nuestros productos. **Fiabilidad, diseño y precio.**

**[WWW.COPERPAL.COM](http://WWW.COPERPAL.COM)**





# NAZAN ALUMINIUM, la nueva apuesta de STRUGAL por la innovación

STRUGAL es una empresa con más de 40 años de experiencia en la extrusión de aluminio y diseño y fabricación de soluciones para la arquitectura, aportando soluciones técnicas y decorativas al sector de la edificación y el interiorismo.

La empresa andaluza cuenta con 21 centros de distribución en España y Portugal y con 6 centros de producción con más de 1.500 empleados. En 2016 puso en marcha un ambicioso plan de expansión. Desde entonces hasta hoy, la compañía ha abierto nuevos centros distribución a nivel nacional, concretamente en Asturias, Lleida, Vitoria y Valladolid. Además, potenció su presencia en Sudamérica con la incorporación de un equipo comercial y de prescripción en países como Chile, Colombia, Ecuador, Perú y República Dominicana.

## NAZAN ALUMINIUM, la nueva apuesta de la compañía

Recientemente ha inaugurado NAZAN ALUMINIUM, una nueva fábrica con unas instalaciones de 40.000m<sup>2</sup> en Villacañas (Toledo), destinada a la fabricación de la nueva línea de ventanas acabadas de aluminio, el sistema novedoso de puertas de paso y de exterior de aluminio y sistemas de protección solar, dónde STRUGAL ha dado un paso importante completando su gama actual con la incorporación de nuevos sistemas de toldos.

NAZAN ALUMINIUM nace con el objeto de consolidar la posición de liderazgo actual de STRUGAL en el mercado de Sistemas para la arquitectura. Cuenta con maquinaria de última tecnología, departamento I+D+i propio y control de la cadena de fabricación completa, desde la extrusión de aluminio hasta la fabricación de los herrajes, lo que aporta una homogenización única del producto garantizando un producto con el máximo estándar de calidad, lo que les permite mejorar su nivel de competitividad.

En su apuesta por seguir ofreciendo nuevas soluciones a sus clientes y conseguir adaptar los edificios a los niveles de eficiencia energética exigidos, en 2020 STRUGAL gracias a su departamento de I+D+i sigue trabajando en innovación mediante la ampliación de su gama de productos como es el toldo, un producto versátil y decorativo incluido en sus Sistemas de Protección Solar.



## STRUGAL entra en el toldo con el objetivo de ser líderes del sector como lo es en los demás sectores en los que se encuentra.

La nueva línea de toldos, además de suprimir la radiación solar, generan espacios más confortables y acogedores, ganando así metros habitables al disfrutar de espacios que antes no eran utilizados. Además, esta línea de protección solar ofrece un sistema de filtrado de luz en el interior de las viviendas para mejorar el confort visual.

STRUGAL sabe que el diseño sí importa, por ello cuenta con una gran variedad de colores y de estilos para adaptarse a las exigencias arquitectónicas y de los clientes. Entre sus productos podemos encontrar toldos con el sistema más tradicional de brazo acodado con tensión, toldos extensibles (ya sean con cofre, sin cofre o monobloc) y toldo extensible doble.

Los toldos de STRUGAL ofrecen más ventajas que los que se venden en grandes superficies en cuanto a calidad y prestaciones. Entre ellas, la posibilidad de fabricarlos a medida con tejidos de alta prestaciones en cuanto a absorción, reflexión y transmisión de la luz. Otra de sus grandes ventajas es la posibilidad de disponer de cualquier pieza de repuesto en caso de rotura o pérdida. Strugal ofrece un servicio 360°, ya que ejecuta desde el diseño hasta la fabricación, controlando el 100% del proceso y cumpliendo con la Normativa para toldos UNE-EN 13561:2015.

# LogiKal 11.4

Software en el que puedes confiar

Experimente las últimas innovaciones en la construcción de ventanas puertas y muros cortina.

- Introducción de proyectos
- Optimización
- Cálculo
- Estática
- CAD
- Control de maquinaria
- Cálculo de isotermas
- Interfaces 3D
- Interfaz ERP
- Módulo de BIM

Más información en: [www.orgadata.es](http://www.orgadata.es)

ORGADATA IBERIA, S.L. | Rua das Hedras, nº 6 2ºT  
15895 Milladoiro – Ames – A Coruña  
Delegado Mercado Ibérico: Suso García  
+34 608 398 863 | [suso.garcia@orgadata.com](mailto:suso.garcia@orgadata.com)



# VEGA, especialista en cerramientos exteriores



habitantes y las condiciones climatológicas, y tiene como fin mejorar las condiciones de temperatura y ventilación. La pérgola DISTRA'Sun tiene un diseño cuidado: sus lamas no sobresalen de la parte superior de la estructura, tienen una fijación oculta, no hay placas y tampoco hay tornillos visibles, haciendo que la estructura sea elegante y original. Otra singularidad de esta pérgola es que se puede instalar con pilares desplazados o sobre muros y, como esta fabricada con un robusto perfil de aluminio, permite pérgolas de hasta 7 m de ancho sin ningún pilar intermedio, consiguiendo así una visión al exterior sin obstáculos.

La pérgola con lona tensada DYNAMO tiene la estructura fabricada en aluminio, que combinada con la lona tensada extensible e impermeable, ofrece un nuevo espacio con muy buena calidad y un precio excepcional.

Una manera de ampliar los espacios en viviendas o en locales comerciales son los cerramientos exteriores. Estos cerramientos nos ayudan a delimitar jardines, terrazas y también nos ayudan a ampliar los espacios de las viviendas o locales.

VEGA se ha especializado en la realización de cerramientos exteriores, fabricando pérgolas con toldo corredero, pérgolas bioclimáticas, puertas cancela, vallas, barreras de piscina y porticones.

Dos ejemplos de cerramientos exteriores que fabrica VEGA son la pérgola bioclimática DISTRA'Sun, de la francesa DISTRAL, o la pérgola con lona tensada DYNAMO de la italiana BAT, dos grandes marcas.

Las pérgolas bioclimáticas DISTRA'SUN tienen un diseño que encuentra el equilibrio perfecto entre el hábitat, sus

La lona, al estar tensada, evita la entrada de agua y viento a través de las juntas de los carriles, haciendo que sea 100% estanco e impermeable. Resistencia al viento hasta clase 6, o lo que es lo mismo, vientos de hasta 90 km/h.

VEGA fabrica estas pérgolas pensando en las necesidades de los clientes y se adapta a los proyectos más singulares. Estos cerramientos exteriores aportan alto confort climático y térmico.

Estos dos tipos de pérgolas se pueden personalizar con cierres perimetral con toldos verticales, corredera de cristal, cortinas... con sensores climáticos, con diferentes tipos de iluminación y calefacción que se pueden controlar desde el smartphone o con mando a distancia.

Las pérgolas fabricadas por VEGA son una solución práctica, duradera y de rápido montaje.





# BARANDAS DEL MEDITERRANEO, S.L.

Fabricantes de accesorios para barandas de aluminio

## Innovamos para usted



CENTRAL:  
Polig. Ind. El Portal C/ Sudáfrica Parcela 132 Naves 26 y 31  
Complejo Industrial María Eugenia  
11408 Jerez de la Frontera  
Cádiz

CONTACTO:  
Tel.: 936 730 276  
comercial@andec.es  
[www.barandasdelmediterraneo.es](http://www.barandasdelmediterraneo.es)

DELEGACIÓN:  
C/ Can Albareda 40  
08760 Martorell  
Barcelona

# Pergotex II, y disfruta de tu terraza sin importar la lluvia

Premio de diseño RedDot Award 2016 "Best of the best".



La pérgola Pergotex II permite experimentar las sensaciones de un coche cabriolet en la terraza de tu casa al aire libre. Abrir y cerrar el techo de la terraza con un solo clic del mando a distancia.

La pérgola de weinor es versátil y te permite disfrutar de tu terraza durante más tiempo. Si quieres disfrutar del sol, aprieta un botón y el techo textil desaparecerá recogido bajo un elegante tejadillo protector. Si el tiempo empeora o hace demasiado sol, aprieta otro botón y el techo aparecerá desde detrás cubriendo toda la superficie de tu terraza. Estarás protegido, incluso de la lluvia, en apenas unos segundos sin ni siquiera moverte de tu terraza.

La estructura de aluminio reforzado permite resistir hasta un viento de fuerza 6 en la escala de Beaufort lo que permite su instalación incluso frente al mar o en zonas ventosas. Con 55 colores estándar disponible y otros 150 colores opcionales, se adapta estéticamente a cualquier diseño del exterior de la casa o de la terraza.

El uso de tejidos de alta tecnología de PVC reforzado con poliéster asegura una gran resistencia y total

impermeabilidad a la lluvia. Además, está disponible en 5 colores opacos y 5 colores translucidos (transmisión del 21% de la luz).

El agua del techo textil va redirigida a los postes verticales y drenada de forma controlada en todo momento según las necesidades personalizadas de cada instalación para evitar encharcamientos indeseados.

Con sus perfiles de aluminio porta-tejido de refuerzo, Pergotex II asegura una gran resistencia a las inclemencias meteorológicas y, gracias a su capacidad para incorporar elegantes

puntos de luz LED con forma de ojo de buey, podemos disponer de una iluminación ambiental para crear una atmósfera fantástica de noche o en el atardecer.

Para aquellas instalaciones más exigentes, podemos incorporar numerosos elementos para asegurar una protección total. Los cristales correderos laterales sin marco "w17easy" de apertura sin esfuerzo y con llave de cierre opcional, los toldos verticales "Vertitex II" o cerramientos fijos acristalados "w50c" permiten una protección contra las inclemencias del tiempo de forma completa y con el uso de sistemas de calefacción IR "Tempura" podemos usar la terraza incluso en los más fríos inviernos.

Con un sistema modular, permite proteger grandes superficies, hasta 7 m de ancho por 6,5 m de proyección por módulo y luego ir acoplando módulos de forma infinita. Siempre minimizando el número de postes frontales para conseguir una visión panorámica sin postes intermedios que molesten las vistas. A diferencia de otros productos similares que requieren postes frontales cada 4,5 m, nosotros solo necesitamos cada 7 m gracias a la experiencia en la construcción de pesados techos de cristal fijos.



# NADIE SOBREVIVE AL DESIERTO SIN EL COMPAÑERO ADECUADO ELIGE GUARDIAN SELECT



**GUARDIAN SELECT®** la marca líder, con más metros cuadrados de dobles y triples acristalamientos fabricados en la Península Ibérica.

Guardian Glass ha seleccionado a los mejores compañeros de viaje frente a los nuevos retos del vidrio, como ya hemos probado en **La Casa del Desierto**.

 **GUARDIAN  
SELECT**  
Fabricante de Vidrio Certificado



Conoce a los transformadores independientes en [www.guardianselect.es](http://www.guardianselect.es)



# EXTRUSIONES DE TOLEDO idea una mampara modular para separación de seguridad

Las medidas de protección también han venido para quedarse.



Extrusiones de Toledo S.A. ha desarrollado unas mamparas modulares con el fin de que los establecimientos públicos o privados puedan utilizarlas para separar ambientes de forma eficaz, prevenir los contagios por coronavirus, higienizar el entorno y a la vez ofrezcan una estética atractiva.

Las mamparas modulares realizadas mediante perfiles de aluminio poseen todas las ventajas que aporta este material que, además de ser ignífugo, es el más duradero frente a los agentes externos, tanto con frío como calor.

Estas estructuras pueden usarse con metacrilato, vidrio de seguridad laminar de 3x3 mm y con vidrio templado. En cualquier caso, son de fácil instalación y se pueden suministrar tipo KIT, sin suponer un coste excesivo tanto a las empresas, como a los organismos oficiales.

Las estructuras de aluminio son ideales para maximizar espacios, con posibilidad de ser modificadas, reducidas o ampliadas, según las necesidades, pero, sobre todo, con muchas posibilidades de acabados. También se fabrican estructuras con acabados de madera y con una amplia variedad de colores, tanto a través del lacado como el anodizado, proporcionando

una amplia gama de colores y posibilidades decorativas.

Los elementos de protección que elijan cada comercio, hotel, restaurante o cualquier otro relacionado con el ocio, marcarán la diferencia y deberán tener una aceptación general. Esto supondrá una ventaja para aquellas empresas que sean conscientes de las preferencias de los consumidores a partir de la pandemia.

Entre las muchas maneras de conseguir plasmar esa seguridad sanitaria, una de las más importantes serán las separaciones que existan en aquellos lugares donde permanezcamos un determinado espacio de tiempo. La oficina, el aula, los gimnasios, restaurantes y terrazas, las consultas sanitarias, estaciones de tren, autobuses o aeropuertos y otros muchos lugares, deberán ser conscientes de esta nueva realidad y saber reorganizar el diseño de sus estructuras para estar a la altura de las circunstancias.

Si algo hemos aprendido por esta situación es que nuestros hábitos y costumbres se van a modificar en gran medida. El distanciamiento social, unido a otras medidas de protección, será lo habitual en los próximos meses.

# PRISMA

## LIFT AND SLIDE

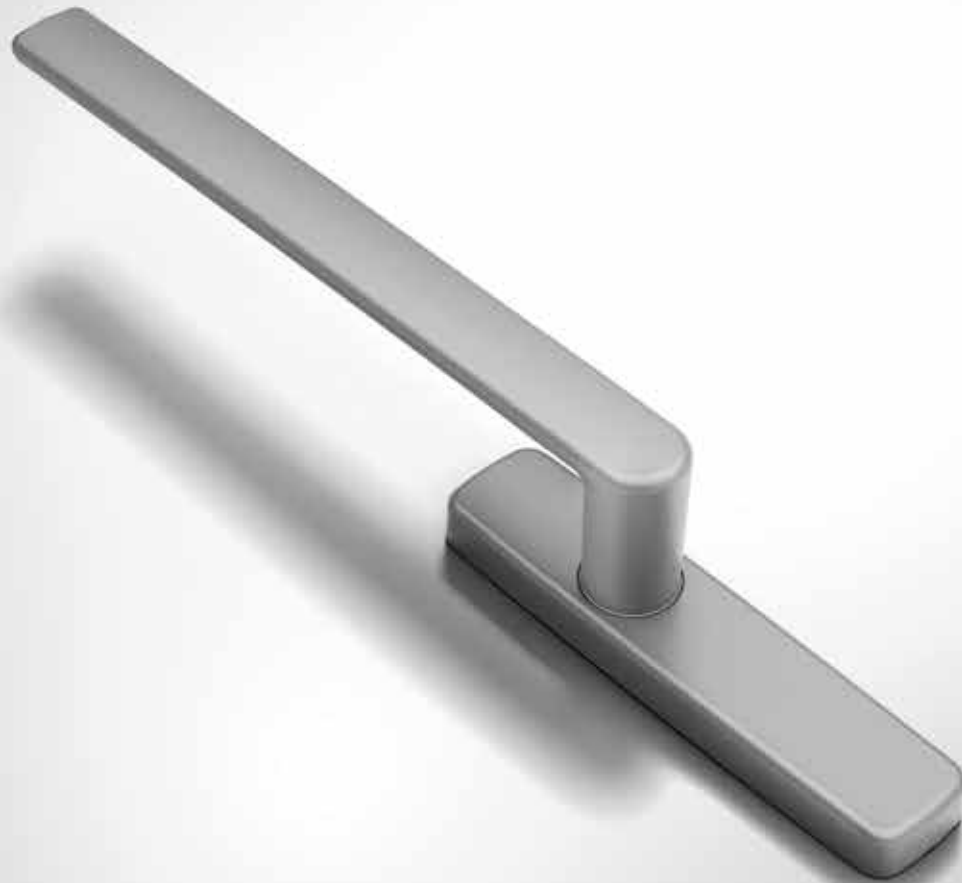

El sistema de elevable Luce de Fapim, se amplia con in nuevo accesorios: la manilla Prisma. La elegancia del design Olimpo se junta con la precisión de la fijación por medio de tornillos métricos auto taladrantes suplementarios. Está disponible en varias combinaciones y kit para adaptarse a cualquier exigencia.

 Made in Italy

**fapim**<sup>®</sup>  
Life in evolution

Al fin sobre App y Catalogo on-line el nuevo compilador para elevable: de la elección del perfil hasta el resumen final con pocos clic!

  
online catalogue



# "LogiKal MES": La fabricación de ventanas se vuelve digital

El popular software LogiKal acaba de añadir una gran nueva función. "LogiKal MES", el Sistema de control de producción para ventanas, puertas y muros cortina. Una innovación que ya ha comenzado a inspirar a los primeros carpinteros.

Los profesionales del mundo de la carpintería de aluminio confían en LogiKal de Orgadata, con el cual realizan sus proyectos y la fabricación de los productos.

Entre otras cosas, los fabricantes aprecian el hecho de que Orgadata constantemente añade nuevas posibilidades a la carpintería de ventanas a través de sus herramientas. MES significa "Manufacturing Execution System" lo que indica que es un Sistema de control de producción. "LogiKal MES" acompaña a los fabricantes de ventanas, puertas y muros cortina, al proceso de la digitalización. La nueva solución de Orgadata, controla y optimiza los procedimientos y los tiempos de producción.

La herramienta procesa información de la preparación del trabajo de acuerdo con las respectivas estaciones de trabajo del taller. En cada estación, los empleados pueden ver en sus pantallas táctiles lo que necesita hacerse. Con "LogiKal MES" la información correcta llega en el tiempo correcto a la estación de trabajo. La única información necesaria, es la disponible en las pantallas de cada puesto.

La documentación ya no se generará desde la impresora, si no en formato digital. Gracias a "Logikal MES" la producción sin papeles está al alcance. Además del ahorro en papel, hay que considerar el ahorro de tiempo ya que no es necesario imprimir o entregar hojas de producción a mano o de la oficina al taller. Este sistema de control de producción innovador incrementa así pues la eficiencia de la empresa.

Los perfiles se marcan con un código de barras, que es leído posteriormente con un lector de códigos de barras; todo el proceso de cada perfil se puede trazar e identificar sin duda en cada parte del proceso productivo.

Como resultado de digitalizar todo el proceso, todos los pasos quedan automáticamente registrados. La producción se vuelve más fiable en el taller y el control de la producción se vuelve una rutina gracias a "LogiKal MES". El sistema añade toda la información directamente a los documentos de producción.

Hace poco Orgadata, ha desarrollado una nueva funcionalidad a LogiKal MES: Una especie de pizarra, en la cual la información puede ser claramente mostrada, esta pizarra, le permite estar al día de la carga de trabajo de cada una de las estaciones, y del estado de cada proyecto.

Otra muestra de las ventajas de este sistema es su alta flexibilidad. Por ejemplo, la solución puede ser configurada para reconocer construcciones especiales o casos, y automáticamente guiar al usuario durante el proceso productivo de forma separada. Las empresas de todos los tamaños se pueden beneficiar de esta herramienta digital para optimizar los procesos productivos. "LogiKal MES" se adapta a cada situación de cada empresa, junto con Orgadata, ambas partes se retroalimentan para la instalación de esta herramienta.

**Todas las máquinas y estaciones de trabajo, están equipadas con pantallas táctiles. Esto permite a los empleados conocer que tiene que hacer en cada paso. Sólo pueden empezar a trabajar cuando la parte anterior esté completada.**







**alcar** - grupo INALSA

Crtra. de Cogullada, 31  
50014 - ZARAGOZA

Tfno.- 976 47 10 80  
Fax.- 976 47 29 69

e-mail.- sistemas@alcarsa.es  
Web.- www.alcarsa.es



**Alcar - AE9083**  
*Panoramica de hoja oculta*



*La Confianza no se vende ni se compra,  
SE GANA*

# CORREDERA AE9083, Actualización y Versatilidad

Por: ALCAR

ALCAR, Aluminio y Carpintería (Grupo INALSA), actualiza su más joven corredera, su serie AE9083, diseñada para conseguir una estética revolucionaria, de hoja oculta, escamoteando los perfiles de hoja tras un mínimo perfil de marco con rotura de puente térmico y reduciendo los perfiles componentes a la mínima expresión.

Las actualizaciones de la serie AE9083, se han realizado desde varios frentes. El primero de ellos, ajustar los perfiles de marco para dar la posibilidad de realizar cerramientos de gran longitud, mediante la inclusión de marcos con el número de carriles (guías) necesarios para reducir la dimensión de las hojas a lo aceptable. Pudiendo obtener el deseado número de hojas, circulando cada una de ellas por guías independientes, minimizando la zona ocupada cuando todas ellas se abren.

Para complementar esta búsqueda de máximos espacios abiertos hemos desarrollado, también, los complementos, perfiles, accesorios y juntas para obtener la apertura total en unidades de esquina, desplazándose el elemento de cierre de la esquina con su perfil de hoja complementario, dando lugar a rincones de cerramiento fácilmente liberalizables.

Todos los elementos componentes de la serie (marcos, hojas, esquineros...) están realizados con perfiles tubulares. En el caso de los marcos, y dependiendo de la cantidad de carriles independientes, existe gran variedad en cuanto a la profundidad del elemento, manteniendo el mínimo frente, variando desde unos minúsculos 15,9 mm a unos escasos 68,9 mm.

El desplazamiento suave y silencioso de las



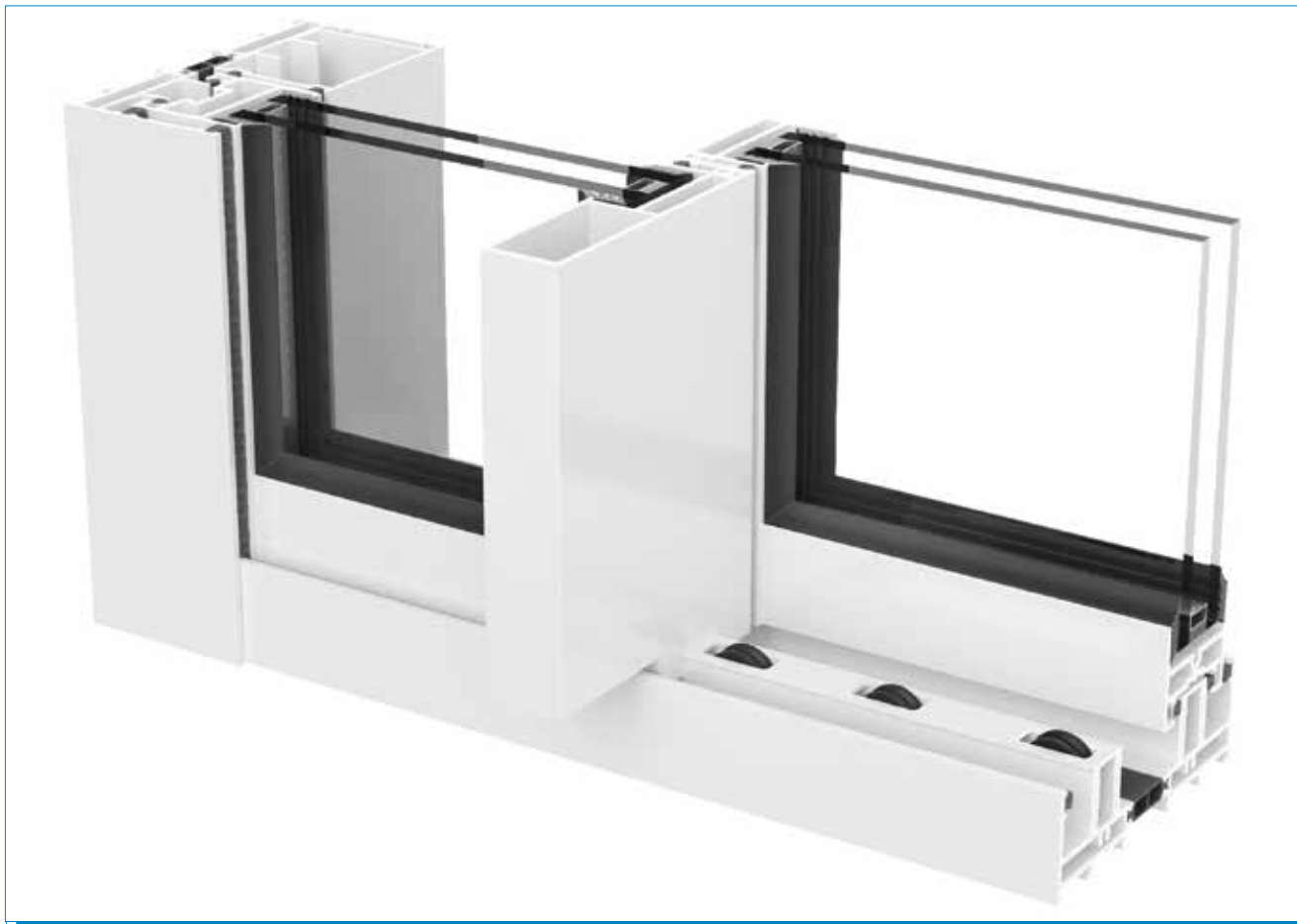

hojas, no requiere prácticamente esfuerzo por parte del usuario, mediante el empleo de ruedas de nylon, con rodamiento de 25 mm capaces de aportar una capacidad de carga de 50 Kg por rodamiento, dando lugar a un movimiento de las hojas fácil de realizar sin esfuerzo, en respuesta a las necesidades de nuestros clientes.

Conviene recordar que el ensamblaje de nuestra serie AE9083 se realiza mediante cortes rectos y tornillería de acero inoxidable, garantizando la ausencia de filtraciones mediante juntas de estanqueidad de gran calidad. Facilitamos la labor a nuestros elaboradores, ofertándoles un sistema de carpintería corredera de gran calidad y de una extrema facilidad de elaboración.

De esta manera ALCAR, con casi 50 años de experiencia en el sector, busca dar servicio a arquitectos, constructoras y clientes, invitándoles a solicitar más información al respecto de nuestra AE9083, por cualquiera de las vías de comunicación establecidas, nuestras 8 Delegaciones (Barcelona, Mérida, Las Palmas, Palma de Mallorca, Salamanca, Sevilla, Tenerife y Zaragoza), página web ([www.alcarsa.es](http://www.alcarsa.es)), etc. Donde podremos dar respuesta a las necesidades de nuestros clientes y amigos.

**Datos de interés del sistema AE9083: CORREDERA R.P.T.**

**MARCO:**

- Inferior y superior: Desde 125 mm.
- Lateral (según opción visual elegida): Desde 125 mm.
- Frente: 15,9 – 68,9 mm.

**HOJAS:**

- De 30 a 47 mm.
- Posibilidad de Ocultarlas
- Cruce: 30 mm.

**HERRAJES:**

- Ruedas de nylon, rodamiento 25mm.
- Pasador de acero inoxidable
- 50 kg/rodamiento.
- Cierres multipunto con o sin llave
- Posibilidad de motorizar el deslizamiento de las hojas.

**ACRISTALAMIENTO:**

- Juntas de EPDM.
- Espesores desde 18 a 38 mm.

**La confianza no se vende ni se compra. Se gana.**



# ADIR C, el centro de trabajo multifunción eficiente

Con ADIR C se completa la familia de los centros de trabajo FOM.

Este centro de mecanizado ha sido realizado para aquellos clientes que, aún con una reducida inversión, desean ser muy competitivos y realizar trabajos de alta precisión.

Fom Industrie ha proyectado el ADIR C para asegurar el rendimiento productivo con calidad, pensando en la seguridad laboral de los operadores, gracias a su sistema de carenado perimetral y poniendo también suma atención en los dispositivos de emergencia.

Su software de programación Fom Cam permite reducir drásticamente los tiempos de programación, brindando la posibilidad de visualizar el perfil o pieza en 3D y permitiendo efectuar una simulación en tiempo real, antes de ejecutar el mecanizado.

También tienen un Cad abierto y el operador puede crearse su propia Macro, consiguiendo autonomía de gestión.

El centro de mecanizado ADIR C además, cuenta con un sistema anticolidión para mordazas y topes, para evitar que el electromandril se estreñe contra éstos y, en el caso de existir una anomalía, el CNC lo indica al operador mediante señales en pantalla luminosas.

## Características principales en máquina básica:

- Equipo electrónico con representación gráfica y pantalla táctil 15", Touscrem.
- Licencia de Software FOMCAM.
- Movimientos de trabajo interpolados para los ejes X, Y e Z.
- Desplazamiento de los ejes X, Y, Z con guías lineales de alta precisión de acero rectificado.
- Plano de trabajo con rotación neumática de  $-90^{\circ}/0^{\circ}/+90^{\circ}$  (intermedios opcional).
- 4 mordazas horizontales neumáticas desplazables manualmente a lo largo de la superficie de trabajo y 2 topes para piezas cortas y perfiles de mayor longitud.
- Lectura posicionamiento de mordazas a lo largo del plano de trabajo para evitar golpes y optimizar el mecanizado.
- Cambio herramienta manual con ISO 30 con soporte almacén para 6 herramientas (automática como opcional).
- Capacidad de trabajo: X = 2600 mm, Y = 250 mm, Z = 214 mm.
- Eje motor ISO 30: 2.2 kW auto ventilado – regulación velocidad motor de 1000 a 12000 rpm.
- Refrigeración herramienta con micro-gota de aceite puro.
- Protección en control neumático.





# CERRATO

Pol. ind. Villalonquéjar  
C/ Valle de Mena, 21 • 09001 BURGOS - SPAIN  
Tel.: 00 34 947 29 80 87 • Fax: 947 29 87 28  
herrajes@julcar.com • www.julcarherrajes.com

**julcar**  
HERRAJES 



# CORTIZO estrena Centro de Distribución y Logística en León

La multinacional gallega ha invertido 1,5 millones de euros en unas instalaciones de 2500 m<sup>2</sup> en las que destacan una gran área de almacenamiento para el stock de material y un amplio showroom en el que se muestra una selección de sus principales sistemas de aluminio y PVC.



CORTIZO, líder español y referente europeo en la fabricación de perfiles de aluminio y PVC para la arquitectura, acaba de estrenar nuevas instalaciones en León. La multinacional gallega ha trasladado su Centro Logístico de Onzonilla a una nave de nueva construcción ubicada al lado de su antigua delegación, en el área metropolitana de la ciudad castellana.

En ella, CORTIZO pone a disposición de los clientes un stock de 150 toneladas de perfiles de aluminio (crudo, lacado y anodizado), más de 20.000 barras de PVC, panel composite y un almacén inteligente para herrajes, manillas y demás accesorios. Además, incluye una exposición de 200 m<sup>2</sup> en la que se muestra una selección de los sistemas de ventanas, puertas, fachadas, barandillas y protección solar diseñados por su departamento de I+D+i en los que se combinan excelentes prestaciones térmicas y acústicas con diseños adaptados a las tendencias arquitectónicas del momento. Entre ellos, destacan las últimas novedades incorporadas a su catálogo de productos como la solución de carril integrado para la corredera COR Vision Plus, los sistemas de hoja oculta de aluminio con manilla Arch Invisible, la corredera 4900 HI, toda la gama de ventanas de PVC, con especial protago-

nismo para las tres variantes de la serie A 84 (estándar, Passivhaus y Hoja Oculta), o las soluciones con led para el tirador de la Puerta Millennium Plus Panelada y la barandilla View Crystal.

*“León es una de nuestras localizaciones históricas. Junto a Zamora, fue la primera ciudad de fuera de Galicia en la que abrimos una delegación, pero el antiguo centro logístico, con más de 30 años, se quedaba pequeño para poder atender a los clientes de esta zona, por lo que optamos por unas instalaciones de nueva construcción que nos permitiesen ofrecer un mejor servicio. Además de incrementar notablemente el stock de material, ahora disponemos de un espectacular showroom que estará a disposición de nuestros instaladores, los estudios de arquitectura y de sus clientes”,* asegura el delegado comercial de CORTIZO en León, Francisco Piñeiro.

Este proyecto se enmarca en el Plan Estratégico 2017-2020 de CORTIZO, al que la firma gallega ha destinado más de 87 millones con el objetivo de mejorar su red logística e incrementar la capacidad productiva de sus fábricas.





VENTANAS  
FACHADAS  
PROTECCIÓN SOLAR

4 - 7  
MAYO  
2021  
MADRID - ESPAÑA



Inspiración  
y negocio  
Construyendo el futuro



CONSTRUTEC	VETECO	MATELEC
ARCHISTONE	VETECO SOLAR	MATELEC LIGHTING
BIMEXPO	VETECO GLASS	MATELEC INDUSTRY

ePower&Building

# Nueva gama de manetas CONTOUR de REYNAERS en acero inoxidable



CONTOUR es la nueva gama de manetas en acero inoxidable con un diseño fresco y moderno que cumple con las más estrictas exigencias de durabilidad y seguridad. CONTOUR es compatible con la mayoría de los sistemas y tipos de apertura como SlimLine 38, MasterLine 8 y 10, CP 130 y CP 155.

## Material

Las manetas CONTOUR se fabrican en acero inoxidable, un material duradero y altamente resistente a la corrosión.

La calidad del material de esta gama no sólo es una protección antirrobo sino que además es un material natural, limpio y de un mantenimiento mínimo, resistente a los productos de limpieza, y por tanto, el material de elección en entornos exigentes como por ejemplo hospitales y edificios públicos.

El hecho de que el acero inoxidable sea reciclable hace de la gama CONTOUR una de las opciones más sostenibles en la elección de manetas.

## Diseño

La gama CONTOUR cumple con todos los requisitos para una vivienda moderna o contemporánea. Su diseño atemporal y su alta calidad añaden valor a los espacios y ofrecen una sensación de calidad sin comprometer la funcionalidad.

## Seguridad

Las manetas CONTOUR contribuyen a su seguridad. La mayoría de las manetas disponen de una clasificación SKG\*\* o incluso SKG\*\*\* y son aplicables en los sistemas Reynaers RC2 certificados, lo que se traduce en una alta resistencia antirrobo.



Tan sencillo como  
mover un dedo





# Grado S durabilidad cerraduras CISA series MITO y MITO-PANIC ¡mayor resistencia!

CISA ha obtenido el grado "S" de Durabilidad en la gama de cerraduras cortafuego Series MITO y MITO-PANIC con certificado CE en conformidad con las normativas EN12209 y EN14846. Esta mejora no supone ningún incremento de precio sobre los productos.

## Características

- Gama versiones mecánicas monopunto o multipunto y electromecánicas con función estándar o función antipánico, contracerraduras para hojas pasivas compatibles con dispositivos antipánico.
- Función FAIL SAFE en determinados modelos electromecánicos.
- Acabados, frente y caja en acero cincado, versiones opcionales con frente en acero inoxidable.

## Durabilidad

Durabilidad y carga sobre el picaporte, grado S (200.000 ciclos y carga de 50N sobre el picaporte).

## Fiabilidad y normativa

### Certificación CE según norma EN12209

NORMA EN 12209 – CLASIFICACIÓN CERRADURAS MECÁNICAS CISA SERIES MITO Y MITO-PANIC										
Categoría de uso	Durabilidad y carga sobre el picaporte	Masa puerta y fuerza de cierre	Aptitud para uso en puertas cortafuego y/o estancas al humo	Seguridad de personas	Resistencia a la corrosión y a la temperatura	Seguridad de bienes y resistencia al taladro	Campo de aplicación de la puerta	Tipo de maniobra de la llave y bloqueo	Tipo de maniobra de la nueca	Identificación de la llave
3	S	8	1	0	F	0	B	A	2	0

### Certificación CE según norma EN14846 (versiones electromecánicas)

NORMA EN 14846 – CLASIFICACIÓN CERRADURAS ELECTROMECÁNICAS CISA SERIES MITO Y MITO-PANIC								
Categoría de uso	Durabilidad y carga sobre el perno de retención	Masa puerta y fuerza de cierre	Aptitud para uso en puertas cortafuego y/o estancas al humo	Seguridad	Resistencia a la corrosión y a la temperatura	Seguridad de bienes y resistencia al taladro	Seguridad de bienes. Función eléctrica	Seguridad de bienes. Manipulación eléctrica
3	S	9	D	0	J	0	0	0





ALUMINI



**aLUMaRTE**

DISEÑAMOS EN ALUMINIO

Por Sostenibilidad  
Por Ahorro Energético  
Por Aislamiento  
Por Calidad  
Por Durabilidad  
Por Estética  
Por Seguridad

# Cómo identificar el nuevo mercado CE según la norma nueva EN1279-2018 para Unidades de Vidrio Aislante

Guardian Select pone a disposición de fabricantes y profesionales su nuevo catálogo actualizado.



Imagen de uno de los contenidos del nuevo catálogo Guardian Select

Todos los fabricantes de dobles y triples acristalamientos tienen hasta el 31 de diciembre de 2020 para adaptarse a la nueva norma europea EN1279-2018 que afecta a la fabricación del vidrio aislante. Ya son muchos los fabricantes bajo la marca de vidrio aislante Guardian Select que han superado los cambios normativos. Por ello, con el objetivo de facilitar la tarea de identificación de esta nueva norma en el mercado, Guardian Glass ofrece unas guías sobre cómo hacerlo.

Para definir e identificar el vidrio aislante fabricado se utiliza la etiqueta que acompaña el volumen de doble o triple acristalamiento, la cuál se colocará en el producto de forma visible, legible e indeleble, según indica el Reglamento UE nº305/2011. Pautas, además, que serán de utilidad al usuario final a la hora de identificar las soluciones de vidrio acorde a su necesidad.

Asimismo, el marcado CE deberá identificar la correcta actualización de la norma EN1279-2018, además de otros datos, tales como el nombre y el domicilio registrado del fabricante, el código de identificación única del producto tipo, el número de referencia de la declaración de prestaciones, el nivel o clase de las prestaciones declaradas, la referencia al número de especificación técnica armonizada que se aplica, el número de identificación del organismo notificado, si procede, y el uso previsto.

## ¿Afecta este cambio de normativa a las prestaciones de los productos fabricados por los profesionales Guardian Select?

La respuesta es no. Más bien podemos decir que el cambio de normativa mejora el producto final. Dicha norma ha sufrido una evolución natural en los procesos y controles de calidad de la fabricación de vidrio aislante. Un producto y procesos que han evolucionado notablemente en los últimos años, y que es ahora cuando las normativas Europeas las contemplan incluyendo conceptos como los vidrios de capa, requerimientos gas argón, tipos de espaciadores, vidrios estructurales, etc.

Dichas prestaciones están disponibles en el nuevo Catálogo Guardian Select 2020. Que tras la buena acogida en el sector de su anterior edición, se ha relanzado como ayuda al profesional del cerramiento en la selección del vidrio. Un documento avanzado y ampliado, sobre todo, en cuanto a los niveles de seguridad que exigimos al vidrio y que se puede consultar de forma online en: [www.guardianselect.es/elige-los-vidrios-adecuados-para-tu-ventana/](http://www.guardianselect.es/elige-los-vidrios-adecuados-para-tu-ventana/).



# INTRALOGÍSTICA: LA CLAVE DEL ÉXITO



## ALMACÉN INTELIGENTE

Interfaz mecánica e informática con:

- Área de preparación de pedidos
- Equipos de acabado y RPT
- Otras líneas de proceso y embalaje



## ALBATROS

Sistema logístico aéreo en interfaz con almacén automático y AGVs



AGV, para transporte de contenedores, eskid o cestas para perfiles de aluminio



DimaSiber

## SISTEMAS LOGÍSTICOS INTEGRADOS

Almacenes inteligentes / Puente grúas apiladores-desapiladores  
AGVs Vehículos AutoGuiados / Handling automation en general

# Mosquiteras IDECO

IDECO, fundada en Grecia en 1991, es una importante empresa centrada en la fabricación de sistemas de mosquiteras.

Desde su nacimiento, la evolución de la compañía ha sido constante, tanto en capacidad de producción como en expansión de mercados. A principios de 2008, la empresa se trasladó a unas nuevas instalaciones con un espacio de 25.000 m<sup>2</sup>, creando así la infraestructura adecuada para continuar la tendencia ascendente y aumentar sus acciones en los mercados griego y europeo.

En el marco de mejora continua de la funcionalidad de sus productos, la empresa presenta los sistemas de mosquiteras plisadas ROYAL, con hilo de acero inoxidable, EL GRECO, con cadena en la parte inferior e hilo en la parte superior y TITANIUM, con tela lisa y cadena en la parte inferior.

La Investigación, planificación y el desarrollo de los nuevos productos innovadores se realizan exclusivamente por personal de IDECO, y todos sus sistemas disponen de patentes internacionales.

La producción verticalmente integrada, desde la planificación hasta la fabricación, con los equipos mecánicos automáticos más avanzados, da a la empresa la libertad de transformar su experiencia en nuevas ideas, nuevas aplicaciones, nuevos sistemas, y a precios económicos.

Los componentes plásticos de sus mosquiteras se fabrican con su propia maquinaria de inyección y extrusión, a partir de materiales primarios de poliamida de alta calidad.



## Nueva TELA PLISADA

Disponible en 2 tonalidades, el material de fabricación de esta tela ha pasado los más exigentes controles de calidad, habiendo obtenido excelentes resultados y máxima resistencia a la radiación UV y a altas temperaturas medioambientales. IDECO proporciona la mejor calidad y garantía de un funcionamiento adecuado y duradero.



NEGRO | GRIS

La tela plisada de IDECO cuenta con el certificado REACH, un reglamento de la Unión Europea Reglamento (CE) n° 1907/2006, adoptado con el fin de mejorar la protección de la salud humana y el medio ambiente contra los riesgos que pueden presentar los productos químicos.

## Solución definitiva al problema permanente de partirse los hilos

La existencia de dos cámaras es un elemento disuasorio definitivo para la entrada de suciedad y polvo que provoca el corte de los hilos.

Las cajas y los soportes y superiores e inferiores de la guía de deslizamiento reducen a cero la fricción de los hilos, por lo tanto, también reducen su corte.

El rodamiento de desplazamiento en la parte inferior de la guía de deslizamiento facilita la apertura y el cierre de la mosquitera.

La mosquitera ROYAL con hilo de acero inoxidable tiene una resistencia ilimitada en cuanto al tiempo.





# ¿Cómo deben ser las ventanas del futuro?

[www.laventanadelfuturo.es](http://www.laventanadelfuturo.es)



# SOMFY celebra 35 años en España reafirmando su compromiso sostenible



Somfy, empresa líder en soluciones tecnológicas para la automatización del hogar, celebra 35 años de presencia en España reafirmando el compromiso con sus usuarios. La compañía quiere aprovechar su aniversario para consolidar su apuesta por la sostenibilidad en hogares y edificios, trabajando para adaptarlos a una nueva normalidad ecológica y de ahorro energético.

*“Estamos muy contentos de celebrar nuestro 35 aniversario en España junto a nuestros usuarios. Ahora más que nunca, en Somfy estaremos a su lado para ayudarles a preparar su casa ante la nueva situación mientras seguimos cuidando el medio ambiente”,* explica Andrea Ragione, Director General de Somfy Iberia. *“Queremos que nuestros usuarios, clientes y socios sepan que pueden contar con nosotros. Queremos conectar sus hogares a su nueva vida y por eso hemos preparado promociones adaptadas a las necesidades de cada hogar, seguiremos dando apoyo a nuestra red de expertos y estaremos al lado de las empresas para mejorar y actualizar sus instalaciones.”*

## **Cuidar del medio ambiente desde casa gracias a Somfy**

Todas las actividades de celebración tienen un punto en común: la sostenibilidad. Somfy ha trabajado para mejorar la eficiencia energética de los hogares a través de

la motorización de persianas y toldos desde sus inicios. En 2018 la compañía decidió ir más allá lanzando su iniciativa Act for Green®, que centra todas sus actividades entorno a tres pilares: edificios, productos y equipos ecológicos.

Persiguiendo el objetivo de la sostenibilidad, Somfy se ha propuesto que en 2020 el 80% de sus productos sean ecológicos. Esto supone una reducción consumo de energía, la optimización de los recursos, un aumento en durabilidad, y la eliminación de plásticos y uso de cartón reciclado en los embalajes. Además, el equipo humano de Somfy recibe formación constante para mejorar la sostenibilidad y responsabilidad de sus prácticas.

## **SomfyEXPERT: 15 años preparando los hogares**

Los SomfyEXPERT, el equipo de instaladores especializados externos de la compañía, han sido los principales embajadores de Somfy en España durante 15 años y ahora acercan las iniciativas sostenibles a los usuarios. Gracias a su amplia experiencia y formación pueden optimizar los hogares para que sean más eficientes, ecológicos e inteligentes.

*“Estamos muy orgullosos de celebrar el 15 cumpleaños de nuestra red de instaladores SomfyEXPERT. Gracias a ellos podemos asegurar un asesoramiento adecuado y la instalación perfecta del hogar conectado a nuestros usuarios, aportándoles seguridad y comodidad”,* detalla Albert Ciurana, responsable del programa SomfyEXPERT.

## **35 años en España marcados por la innovación constante**

El aniversario de Somfy en España llega justo después de celebrar los 50 años del nacimiento de la compañía en Francia. España fue uno de los primeros países en recibir la tecnología de motorización de Somfy, que se ha expandido a 57 países en todo el mundo. Hoy en día los sistemas Somfy permiten automatizar toda la casa y convertirla en un hogar inteligente que puede gestionar desde cualquier lugar.

# Nuevo Eurotermic Plus

## Sobran las palabras

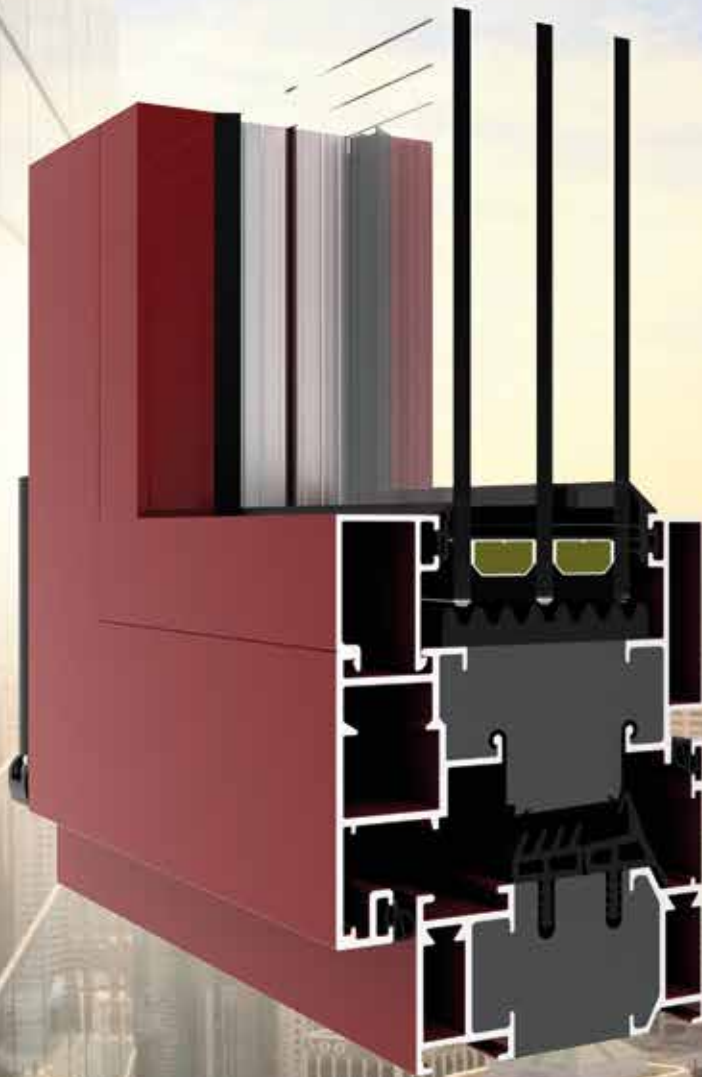

VENTANA

**0,6**  
W/m<sup>2</sup>K

MARCO

**0,9**  
W/m<sup>2</sup>K

warm, temperate climate



**CERTIFIED  
COMPONENT**

Passive House Institute

[www.grupoayuso.org/eurotermicplus](http://www.grupoayuso.org/eurotermicplus)



Avda. de la Industria 6-8 - 28823 Coslada (Madrid) - Telf.: 91 485 27 50 - Fax: 91 673 40 12  
[www.grupoayuso.org](http://www.grupoayuso.org)





# BLITZ 60/55/50

Tronzadora de dos cabezales



## FomEspaña

Maquinaria Para El Mecanizado Del Aluminio & PVC

Pol. Ind. L'Horta Vella Calle 8, n.7 - 46117 Betera Valencia - ESPAÑA

Ph: +34-961698041 - E-mail: info@fomindustrie.es

fomindustrie.es







***insulbar® LI:***  
***¡La nueva estrella en el centro del campo!***

Aquí llega el nuevo perfil aislante que combina de forma inteligente la eficiencia energética y económica: insulbar® LI: perfecto para reducir de forma sencilla coeficientes  $U_f$  también

en el rango de aislamiento medio y mejorar el efecto aislante de las ventanas de una manera económica. ¡Cambie ahora y benefíciense directamente!

Ensinger S.A.  
[insulbar@ensingerplastics.es](mailto:insulbar@ensingerplastics.es)  
[insulbar.com](http://insulbar.com)



# Creemos en Innovación

GROWING HIGH



**Aluminera**  
Extruding Solutions

Ctra. N-152, Km 25,60  
08403 Granollers | Barcelona | Spain  
(+34) 93 849 68 90 | [info@alumineraextrusion.com](mailto:info@alumineraextrusion.com)  
[www.alumineraextrusion.com](http://www.alumineraextrusion.com)