



Plantas verdes: Nueva planta de extrusión TURLA de bajo impacto ambiental y alta productividad

**PÁG. 14**



**HABLAMOS DE:**  
**CERRANDO EXTERIORES**

**PÁG. 34**



Perfiles de poliamida reciclada de TECHNOFORM: Compromiso sostenible para una eficiencia energética responsables

**PÁG. 72**

## Poliamida Reciclada

### La Rotura más sostenible

Descubre las varillas de poliamida reciclada de Technoform para la Rotura de Puente Térmico. Con **menor impacto ambiental** que las varillas convencionales, **mantienen todas las propiedades físicas, químicas y aislantes.**

Disponibles en poliamida estándar PA66 y en Low Lambda. Elige la sostenibilidad sin comprometer la calidad ni el rendimiento.

Descubre más en [www.technoform.com](http://www.technoform.com)

**Soluciones aislantes para ventanas, puertas y fachadas.**

TECHNOFORM

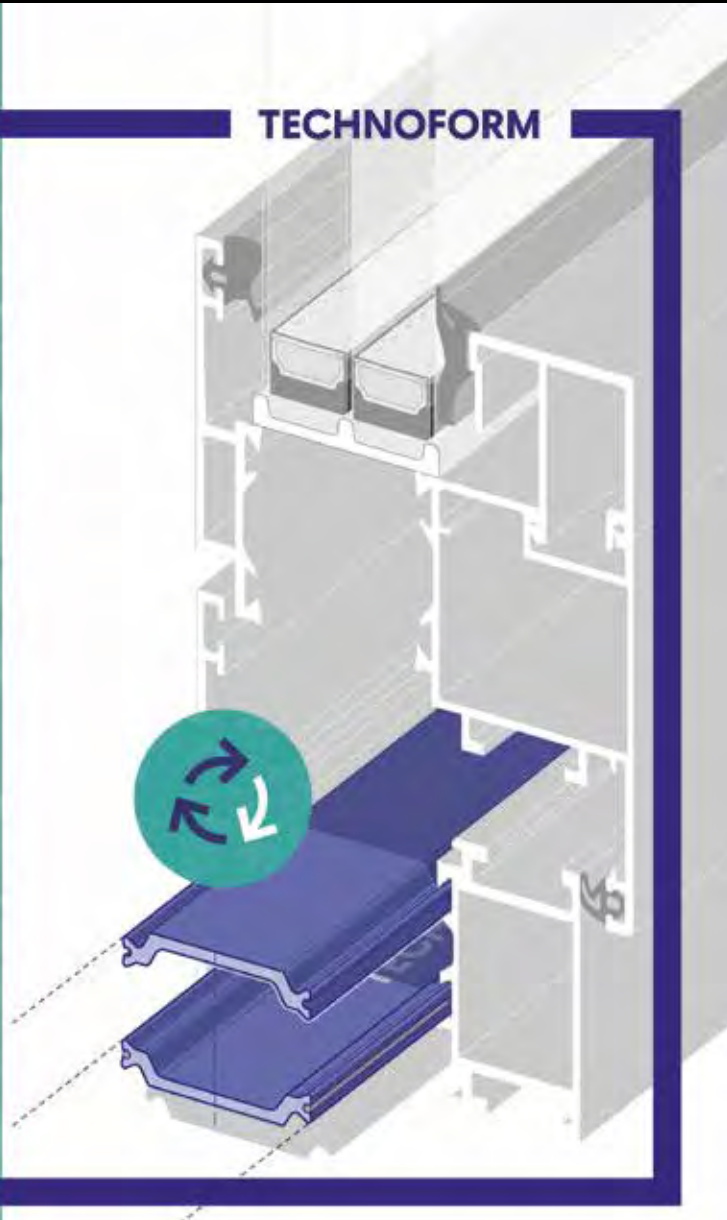



50<sup>th</sup>  
ANNIVERSARY  
1972—2022

# We scan the future



We design and implement automated systems to improve the aluminum sector's management of spaces and logistics. We transform finishing and packaging machinery, designing targeted and innovative robotic solutions customized for each process.

**Emmebi: seeing is believing.**



ALL FOR AL

Emmebi S.r.l. - Via della Tecnologia, 12 - Pavia di Udine (UD) Italy | [www.emmebi.net](http://www.emmebi.net)







**CONTINENTAL: UNA  
CONTRIBUCIÓN SIGNIFICATIVA AL  
AHORRO ENERGÉTICO**

## PAG. 20



**CORTIZO Y AEDAS HOMES  
SE ALÍAN PARA IMPULSAR LA  
ARQUITECTURA CIRCULAR**

## PAG. 74



**HOY HABLAMOS CON  
MONTECARLO Y QUILOSA-SELENA  
IBERIA...**

## PAG. 100

### SUMARIO DE PUBLICIDAD

Publicidad .....	4
------------------	---

### EXTRUSIÓN DE ALUMINIO Y TRATAMIENTOS DE SUPERFICIE

La AEA renueva su web .....	8
Interpon D Texture ISR .....	12
Plantas verdes: Nueva planta de extrusión TURLA de bajo impacto... ..	14
CONTINENTAL: una contribución significativa al ahorro energético .....	20
QH20-ALTEX: la nueva generación de enfriamiento .....	22
MEGATANE® 9PX, una solución simple para dos problemas complejos .....	24
HENKEL celebra 100 años de tecnologías adhesivas .....	26

### HABLAMOS DE: CERRANDO EXTERIORES

Para disfrutar sin preocupaciones al aire libre .....	34
Seesky BIO, la Pérgola Bioclimática de C3 SYSTEMS que mejora la... ..	38
ALUVAL, múltiples soluciones en cerramientos para todo tipo de... ..	44
EXTRUSAX y su gama de perfiles ALUGREEN, son la solución perfecta... ..	48
Soluciones innovadoras para optimizar tu patio de la mano de... ..	52
Espacio, ambiente y luz con las verandas TOURMALINE de TECHNAL .....	56
Pérgolas y toldos para disfrutar en verano de los espacios al... ..	58
GRADITEL SOLAR SISTEMAS, la nueva generación de cerramientos de... ..	62
COPERPAL nos muestra como combinar sus pérgolas bioclimáticas con... ..	64
PÉRGOLAS CEPI, cualquier proyecto a su alcance .....	66
RENSON, terraza con espacios de sombra, protegidos del sol, viento y... ..	68
C3 SYSTEMS mejora los precios en todos sus productos e introduce... ..	70

### CARPINTERÍA

Perfiles de poliamida reciclada de TECHNOFORM: Compromiso sostenible... ..	72
CORTIZO y AEDAS HOMES se alían para impulsar la arquitectura circular .....	74
Cuando el minimalismo conquista el espacio .....	76
Serie XM-40 de EXTRUGASA .....	78
Serie MENORCA, el nuevo cerramiento plegable .....	80
CORTIZO incorporará poliamida 100% reciclada de STAC en sus sistemas... ..	82
SIMER potencia la prescripción y el desarrollo de nuevos sistemas .....	84
ALCAR AE0941. Mejora continuada .....	86
FX Minimal de ANICOLOR .....	88
Un enfoque inteligente para la producción de perfiles con rotura de... ..	90
Potencia y precisión: MAXX de HUBTEX, la eficiencia máxima en... ..	92
MASTER ITALY ha presentado TOPFLEX, el programa de... ..	94
LogiKal Versión 12: La revolución en los softwares para la fabricación... ..	96
Nueva generación de silicona neutra 100% ecológica PECOL .....	98
Hoy hablamos con MONTECARLO y QUILOSA-SELENA IBERIA .....	100



**Diseñamos y fabricamos  
sistemas de aluminio para  
ventanas, puertas y fachadas.**



[www.aluval.com](http://www.aluval.com)

**ALUVAL**  
PERFILANDO TUS SUEÑOS

A		F		Q	
ADAPTA COLOR	15	FÁCIL INGENIERÍA	57	QUILOSA-SELENA	101
AEA	33	FAPIM	41		
AKZO NOBEL	19	FOM INDUSTRIE	75	<b>R</b>	
ALCAR - ALUMINIO Y CARPINTERÍA	87	FRIUL FILIERE	91	RENSON	45
ALTEX	23				
ALUEUROPA	97	<b>G</b>		<b>S</b>	
ALUGOM	81				
ALUMARTE	73	GALISUR	10 - 11	SIMER	85
ALUMINERA	<b>C</b>	GIESSE GROUP	77	STRUGAL	9
ALUVAL	3	GLASSTECH MÉXICO	54	SUNFLEX	55
ANICOLOR	1	GRADITEL SOLAR	63		
AV. ALUMITRAN	35	GRUPO AYUSO	103	<b>T</b>	
<b>C</b>		<b>H</b>			
C3 SYSTEMS	<b>IC</b>	HERRAJES JULCAR	59	TECHNAL	71
C3 SYSTEMS	36-37	HUBTEX SOLUTIONS SPAIN	93	TECHNOFORM	<b>P</b>
CEPI	67			TIGER COATINGS	13
CIN PERFORMANCE COATINGS	25	<b>I</b>		TURLA	5
CONTINENTAL	21				
COPERPAL	65	INDALSU	69	<b>V</b>	
CORTIZO	6 - 7			VEMA	42 - 43
		<b>M</b>			
<b>D</b>				<b>W</b>	
DALLAN	39	MASTER ITALY	95	WEG PINTURAS	27
DIMASIBER	61				
		<b>O</b>		<b>Z</b>	
<b>E</b>		ORGADATA	83		
EMMEBI	<b>IP</b>			ZANZAR	50-51
EXLABESA	104	<b>P</b>			
EXTERPLAS	89	PECOL	99	<b>P</b>	PORTADA
EXTRUGASA	79	PERSYCOM	47	<b>IP</b>	INTERIOR PORTADA
EXTRUSAX	49			<b>C</b>	CONTRAPORTADA
				<b>IC</b>	INTERIOR CONTRAPORTADA

EDITA: NEWDAY COMUNICACIÓN, S.L.

**Director**  
Carmelo Aladro de Frutos

**Publicidad**  
Tel.: 601 362 618

**Diseño y Maquetación**  
New Day Comunicación, S.L.

**Imprime**  
Imedisa, S.L.  
Edición Bimestral  
D.L.: M-11631-2003

**Es una publicación de:**  
New Day Comunicación, S.L.  
C/ Estella, 7, 6D  
28050 Madrid  
Tel.: 601 362 618  
info@revistaaluminio.com  
www.aluminiorevista.es

# TURLA

# RFK

Powering the  
Green Aluminium

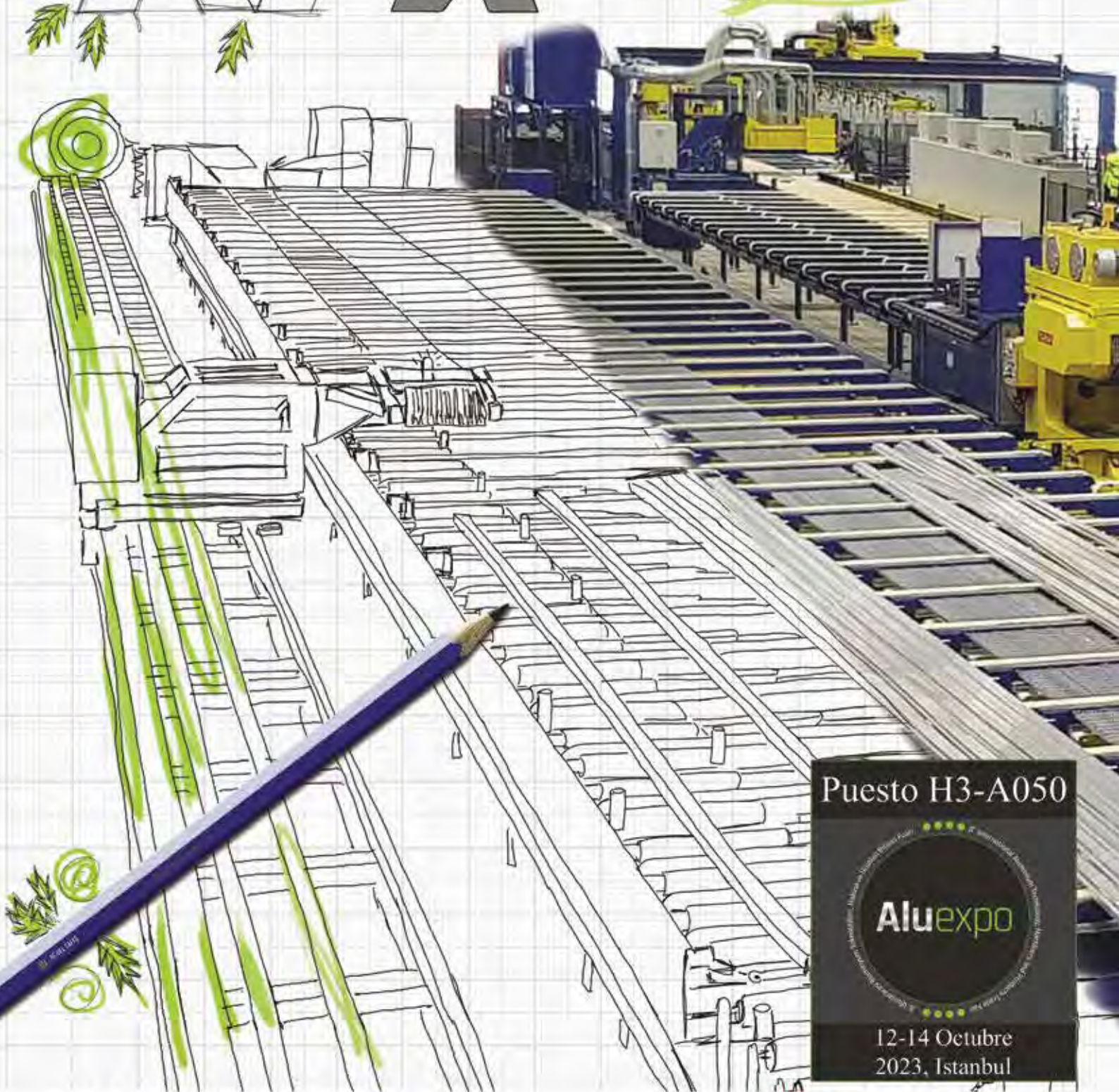

Puesto H3-A050

Aluexpo

12-14 Octubre  
2023, Istanbul

TURLA EXTRUSION PLANTS RFK S.R.L.  
Via del Pavione 6/8, I-25050 Paderno FC (BS), Italy  
Tel. +39 030 6857 555, sales@rfk-extrusion.com, www.rfk-extrusion.com



Siga con nosotros





# ALU-STEEL

Prestaciones de aluminio, estética de acero



Versión Modern

Versión Classic

Uw desde  
0,83 W/m<sup>2</sup>K

Máximo acristalamiento  
54 mm

Sección vista  
72,5 mm



ALU-STEEL  
BY CORTIZO





## La AEA renueva su web

### La Asociación acaba de lanzar una nueva página web con el objetivo de hacerla más atractiva y navegable para el usuario

Mejorar la experiencia de usuario, haciéndola más sencilla, ágil y atractiva. Es el objetivo principal que la Asociación Española del Aluminio (AEA), que representa a más de 600 empresas del sector, ha buscado al renovar su página web.

Desde ya mismo, se puede visitar y consultar el nuevo site - [www.asoc-aluminio.es](http://www.asoc-aluminio.es)-, que, con un diseño mucho más claro y despejado, visual e intuitivo ofrece de forma organizada toda la información relacionada con la Asociación, así como la industria del aluminio.

Por un lado, la nueva web aglutina los datos prácticos de la AEA: concepto y valores, asociados, órganos de gobierno, comités y grupo de trabajo, actividades, localización y contacto... Y, por otro, presenta de forma ordenada información y documentación relacionada con el material que representa: propiedades y ventajas de aluminio, transformación del metal, aluminio y arqui-

itectura, sostenibilidad y medio ambiente o documentación técnica y estudios.

Además, la web cuenta con espacios específicos para las marcas de calidad, para acceder a las plataformas de divulgación sobre el aluminio que han desarrollado internamente y para aglutinar, a modo de sala de prensa, todas las comunicaciones elaboradas y lanzadas desde la AEA a los medios de comunicación.

"Estamos muy contentos y satisfechos con la renovación de nuestra página web. Creemos que mejora y actualiza la imagen de la Asociación y se pone al servicio de asociados y usuarios en general, ofreciendo en un único lugar, toda la información útil y de interés relacionada con el aluminio y la industria que representamos. El trabajo ha sido largo, pero el resultado, sin duda, ha merecido la pena", comenta Gonzalo de Olabarria, Secretario General de la AEA.



La mayor asociación española del sector del aluminio



Compromiso con el desarrollo sostenible, la eficiencia energética y el reciclaje.



Promoviendo los más exigentes estándares de calidad.



AEA te ayuda a tomar decisiones

CUANDO EL MINIMALISMO  
CONQUISTA  
EL ESPACIO

STRUGAL S140RP INFINITY



CRUCE CENTRAL MÍNIMO



HOJA MULTIPUNTO



HOJA REDUCIDA



HOJA OCULTA



SOLERÍA PASANTE

BICARRIL | TRICARRIL | GALANDAGE | ESQUINA ABIERTA 90°

# DOHA SUN

Resistente a todos los climas

La pérgola Doha Sun es la mejor solución para exteriores. Control total de la temperatura y diseño estético personalizable a cualquier estilo arquitectónico.

Esta serie ofrece funcionalidad, versatilidad, máxima personalización, ahorro energético y facilidad de uso gracias a su sistema motorizado.

Las medidas máximas de cada módulo son 4 metros de ancho por 6 metros de largo con posibilidad de combinaciones modulares para conseguir medidas de mayores luces.

Resistencia al viento: Clase 6

Resistencia al agua: 30 m.m / h

Resistencia a la nieve: 60 k.g / m<sup>2</sup>





## Interpon D Texture ISR

**Mejora el estilo y acabado de un balcón o terraza, al tiempo que reduce el riesgo de resbalones, tropiezos o caídas en superficies húmedas**



Interpon D Texture ISR (Improved Slip Resistance) le ayuda a transformar las plataformas de aluminio y acero dándole el aspecto y el tacto de la madera o de la piedra, así como la magnífica durabilidad y sostenibilidad mejorada que ofrecen los recubrimientos en polvo de Interpon. También reducirá la necesidad de realizar mantenimientos muy costosos. Y gracias a la inteligente aplicación de un texturado grueso, la gama ofrece la resistencia mejorada a los resbalones que necesitan los balcones y otras zonas de paso, llueva o haga sol.

### Principales características:

- » Texturado más grueso para mejorar la resistencia al deslizamiento en condiciones secas y húmedas.
- »  $\geq 60$  PTV (seco) y  $\geq 50$  PTV (húmedo) acorde al estándar BS7976-2 +A1 2013 (colores sólidos).
- » Clasificado como A2fl o A2,s1-d0.
- » Cumple con Qualicoat Clase 1 & 2.
- » Se puede lograr una multitud colores.
- » Cantidad mínima de pedido de 50 kg para tonos sólidos.
- » Plazo de entrega de 5 a 7 días laborables.

### ¿Por qué recubrir con polvo a base de poliéster el aluminio?

- » Cumple con la parte B de la normativa de construcción del Reino Unido.
- » Material sostenible y reciclable.
- » No hay problemas de deformación o putrefacción asociados a las tarimas de madera tradicionales.
- » Mantenimiento reducido.
- » El recubrimiento Qualicoat cumple con la norma EN 12206.
- » Estética mejorada.

### Transparencia y fiabilidad

#### *Construyendo un futuro sostenible*

La colección Interpon D Improved Slip Resistance forma parte de una familia de productos que no solo nos ayuda a imaginar el futuro, sino que también lo protege. Respalados por una Declaración Ambiental de Producto (EPD), las materias primas, la fabricación y el transporte asociados a la creación de Interpon D han sido evaluados por un tercero independiente para obtener la total transparencia mediante sus credenciales de sostenibilidad.

La colección Interpon D Improved Slip Resistance, de AkzoNobel, cumple los niveles de durabilidad prometidos en términos de retención del color e integridad de la película.





Pintura en polvo para  
Aluminio y Acero

TIGER Drylac® Serie 68 Superdurable ha sido desarrollada para responder a las demandas de la arquitectura y la industria de la fachada ofreciendo la máxima durabilidad y el mejor acabado en las envolventes arquitectónicas de todo el mundo.

- Pintura en Polvo Superdurable
- Aspecto sedoso Ultra Mate
- Certificación QUALICOAT Clase II
- Sostenible y respetuoso con el medioambiente

**Solicite su panel de muestra**  
Superficie ultra mate  
con una elegancia  
singular.



Más de 1.600 referencias de pintura en polvo.

[www.tiger-coatings.com](http://www.tiger-coatings.com) | [marketing.es@tiger-coatings.com](mailto:marketing.es@tiger-coatings.com)



## Plantas verdes: Nueva planta de extrusión TURLA de bajo impacto ambiental y alta productividad

La "nueva Turla", que ha vuelto a manos de un único propietario privado en febrero 2023, ha mantenido plenamente las habilidades de la empresa adquiridas en más de 50 años de experiencia y acaba de adquirir dos nuevos pedidos importantes para dos líneas de 10" que se instalarán en Turquía y México. Una de las principales inversiones decididas por los nuevos propietarios es destinar gran parte del presupuesto a la investigación y desarrollo de productos.

Como dice el nuevo Director Comercial y de Marketing de Turla, Paolo Fraternali, con una larga experiencia en las mayores empresas multinacionales del sector de la extrusión: *"La Innovación siempre ha sido la principal característica de Turla y hemos decidido empezar de nuevo desde la innovación. Demasiadas veces se ha pensado que en extrusión se ha inventado todo... La curiosidad y las preguntas de nuestros clientes empujan a nuestro Team técnico a buscar nuevas soluciones. Pero son soluciones que se basan en un archivo sólido y larga experiencia técnica."*

Las plantas de extrusión tochos de tamaño pequeño y mediano, 6, 7 y 8 pulgadas, aleaciones 6xxx, que están dirigidas esencialmente al sector de la ventana o la industria ligera, se caracterizan por lotes pequeños y cambios de matriz frecuentes. Por eso, las extrusoras, en busca de la máxima flexibilidad, tuvieron que adoptar soluciones que lamentablemente penalizaban el rendimiento: los frecuentes cambios de equipo, con paradas de planta, pruebas y

reinicios de la misma, stop and go, afectan la productividad.

Con 10 cambios de matrices por turno y 6 nuevas pruebas de perfiles, la productividad puede disminuir en más de un 10% o un 15%.

La necesidad de una buena planificación es evidente y los grandes grupos industriales, sólo después de haber optimizado la planificación de pedidos, han dirigido su atención a las "condiciones del entorno": reducción de tiempos muertos, tiempos muertos de máquinas, sincronía de hornos de prensa, cuellos de botella de corte a medida.

Turla, para transformar el proceso de extrusión de "arte a ciencia", ha desarrollado un sistema de control de producción que, a pesar de ser simple e inmediato de usar, apoya al jefe de planta y al propietario a verificar qué áreas necesitan mejorar para la productividad, manteniéndolas monitorizadas en tiempo real, y sobre todo planificando el mantenimiento predictivo, antes de llegar a las paradas de planta.

### ADAM: Advanced Data Acquisition & Management

#### ¿Cuáles son los parámetros que garantizan la rentabilidad?

Las plantas modernas deben estar equipadas con sistemas de recolección de datos que permitan la verificación





## ADAPTA HCR LA PROTECCIÓN INVISIBLE

Homologado por:

**SNCF** (Société nationale des chemins de fer français)

**RATP** (Régie Autonome des Transports Parisiens)

Gütegemeinschaft Anti-Graffiti e. V.

London Underground

# el mejor antigraffiti

UN NUEVO ENFOQUE EN INNOVACIÓN

[www.adaptacolor.com](http://www.adaptacolor.com)

cruzada de las diversas informaciones provenientes de las máquinas. Sólo este cotejo puede indicar en la fase de producción si se alcanzará el beneficio previsto y en qué tiempos. Estas métricas se pueden analizar para garantizar la rentabilidad mucho antes de que el balance anual diga si una empresa ha tenido éxito o no.

**La rentabilidad en los negocios siempre ha sido el resultado de una mejor información y un uso cuidadoso de los recursos disponibles. La información a menudo está disponible, pero se pasa por alto o se malinterpreta debido al tiempo que lleva recopilarla y ponerla a disposición de una manera que los usuarios entiendan.**

Los sistemas ERP de última generación están ayudando mucho a la planificación de la producción, pero el principal problema sigue siendo lo que sucede a diario, donde una cantidad considerable de actividad todavía se gestiona de forma manual y donde parte del flujo de información se basa en papel.

ADAM: la herramienta de análisis de producción fácil de usar , proporciona las herramientas adecuadas para:

- » Enviar los datos del pedido.
- » Recoger, siempre desde el PLC y en tiempo real, todos los datos de producción.
- » Procesar y hacer que los datos recopilados sean utilizables tanto para los operadores en el campo como para los gerentes de producción y para todas las figuras de la empresa involucradas en todas las fases del ciclo de producción.
- » Modificar, en su caso, aquellos parámetros de producción que puedan reducir los tiempos de producción y/o los desperdicios.
- » Historizar los datos adquiridos de los PLC y las alarmas que se han producido para intervenir a tiempo sobre las causas de la ralentización de la producción y maximizar la productividad.

**Tres módulos son módulos particularmente importantes del ADAM:**

***LPM (Low Performance Monitor: Monitor de Bajo Rendimiento)***

Módulo que muestra datos de producción en tiempo real pero no solo eso, de hecho, es capaz de mostrar el detalle de la producción también en datos obtenidos:

- » Muestra los gráficos de extrusión de la prensa y el puller.
- » Permite ver e imprimir informes de resumen de producción durante un período especificado por el usuario (por día, semana, mes...).
- » Muestra una tabla donde cada tocho está asociado a más de 300 datos de producción (tiempos, velocidades, fuerzas, longitudes...).
- » Muestra la lista de razones que causaron un retraso en la extrusión de tocho, el cambio de palanquilla y el cambio de matriz.

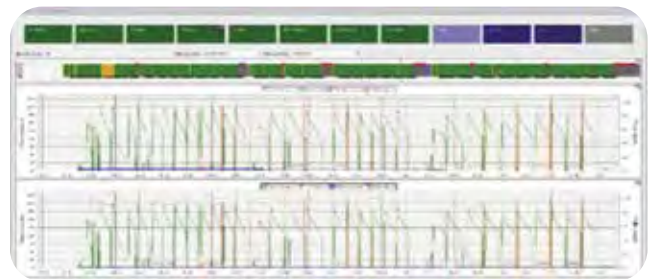

***Gestion de Pedidos (Production Survey)***

Módulo que permite la optimización de la gestión de pedidos de clientes y órdenes de trabajo.

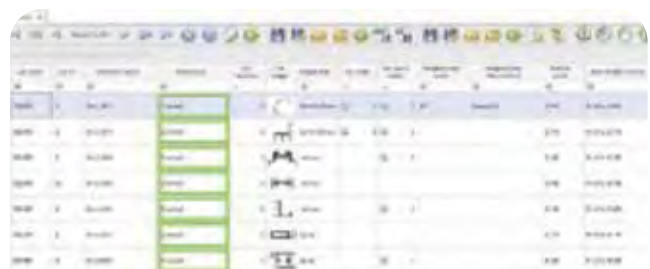



## CMMS (Computer Maintenance Management System : Sistema de Gestión de Mantenimiento)

Módulo que gestiona el mantenimiento ordinario y extraordinario del sistema así como la gestión de alarmas.

Permite configurar los equipos de intervención y todos los pasos a realizar para realizar el mantenimiento incluyendo los materiales y herramientas a utilizar.

## El impacto ambiental y la transición energética

Esta es otra condición que está ganando cada vez más importancia, especialmente en Europa.

La emisión de humos calientes a la atmósfera, por tanto de gasto energético, representa un factor contrario a la valorización energética, además las emisiones a la atmósfera serán cada vez más penalizadas.

De las consideraciones anteriores nace el nuevo proyecto ECO-GREEN 4.0 (eco+logic plus STEP GREEN) desarrollado por TURLA, con el objetivo de un bajo impacto ambiental y una productividad optimizada.

Sobre la base de los establecimientos más avanzados y la experiencia de Turla, acumulada en más de 50 años de actividad, se ha trabajado en las siguientes áreas de la línea de extrusión:

- » Reducción de emisiones ambientales con el uso de hornos de calentamiento rápido de tocho de bajo consumo (Horno STEP GREEN 4.0): 14 Nm<sup>3</sup>/ton son récord para el horno de calentamiento de palanquilla, certificado por el sistema ADAM.

- » Control (eco+logic 4.0) para reducción de consumos específicos de la prensa extrusión: en las plantas de Turla se han conseguido menos de 90 kWh/ton con prensas de 12" y certificadas por el sistema ADAM.



- » Reducir la chatarra por corte de tocho con sierra de tocho en caliente, utilizando una nueva sierra en caliente con hoja de 3 mm, para garantizar una perfecta ortogonalidad de corte, reduciendo "blisters" en los perfiles y minimizando chatarra por virutas.



- » Optimización del tiempo de cambio de matriz con optimización de rampa para reducir los tiempos de cambio, tratando de disminuir el efecto On-Off en cada cambio de matriz.





- » Nuevos hornos de temple con alta precisión en la temperatura de proceso (+/-3°C) para mejorar la calidad de los perfiles envejecidos (STEP GREEN 4.0): 9Nm3/ton.



Sobre una producción media de 12.000 ton/ año esto supone:

- » Consumo de gas: (25 Nm3/ton+15 Nm3/ ton)\* 12.000 ton/año= 480.000 Nm3/año gas.
- » Consumo de electricidad por la prensa: 150 kWh/ ton\*12.000 ton/año=1.800.000 kWh/año electricidad.

La nueva planta ECO-GREEN 4.0, que utiliza hornos tanto para calentamiento de tocho como para horno de temple de alta eficiencia, multiplicando aproximadamente por 12.000 Ton/año, tendríamos:

- » Horno de calentamiento de tocho (14-16 Nm3/ton)- >180.000 Nm3/ año.
- » Consumo horno de temple (9 Nm3/ton)-> 110.000 Nm3/ año.
- » Consumo prensa (110 kWh/ton) -> 1.320.000 kWh/ año

**Sistema tradicional:**

- » 480.000 Nm3/año.
- » 1.800.000 kWh/año.

**Sistema ECO-GREEN 4.0:**

- » 290.000 Nm3/año ( aprox. -40%).
- » 1.320.000 kWh/año ( aprox -30%).

**¡El consumo, enemigo de los ingresos!**

En las plantas de extrusión tradicionales de 8 pulgadas, con hornos a gas (tanto para calentamiento de tocho como para horno de temple), el consumo de gas del horno de calentamiento de tocho es de unos 20-25 Nm3/ ton, mientras que para el horno de temple se necesitan unos 15 Nm3/ ton . La prensa tradicional de 25 MN tiene un consumo de unos 150 Kwh/ton.

Dada la incidencia de los suministros de electricidad y gas, los ahorros anuales son fácilmente imaginables, aumentando los márgenes de la empresa y la competitividad frente a la competencia. Otra gran ventaja es la reducción de las tarifas por las emisiones de CO<sub>2</sub> a la atmósfera, que serán cada vez más restrictivos en los próximos años.



**Interpon**<sup>®</sup>  
POWDER COATINGS

■ Architectural

# Interpon D2015 Précis Ultra Mate

Cuando quiera traspasar los límites de la luminosidad, el color y el diseño, especialmente con una superficie ultramate, nuestra gama **Précis Ultra Mate** tiene la respuesta. Con un efecto de mica fina que permite que una superficie ultramate cambie de aspecto según la incidencia de la luz, le permitirá crear un acabado que no solo tenga un aspecto fabuloso, sino que también ofrezca unos niveles sorprendentes de superdurabilidad.

Con soluciones innovadoras que superan los límites de lo posible, una amplia gama de productos sostenibles respaldados por certificaciones líderes en el sector y los recubrimientos en polvo con mejores prestaciones del mercado, utilizados y valorados por arquitectos de todo el mundo, su imaginación comienza con nuestro acabado.



[architectural.interpon.com/es](http://architectural.interpon.com/es)

**AkzoNobel**



## CONTINENTAL: una contribución significativa al ahorro energético

**La inversión en calidad se amortiza con el tiempo de manera sencilla. Y es crucial recordar que el amargo sabor de la baja calidad perdura mucho más tiempo que el efímero momento de comprar a bajo precio**

En la actualidad, el ahorro energético y el acondicionamiento térmico del hogar son más cruciales que nunca. En este contexto, los cerramientos adquieren una importancia vital, ya que la tecnología de la estructura y los tratamientos de acabado juegan un papel decisivo en la elección final.

Al seleccionar las puertas o ventanas de una vivienda, es fundamental realizar un análisis exhaustivo para determinar los objetivos que se desean alcanzar. Cada vez más, los clientes están tomando conciencia de la importancia de este aspecto, ya que, tanto en verano como en invierno, los gastos de acondicionamiento de las estancias representan una parte considerable de nuestros gastos cotidianos.

**El cliente se enfrenta a la disyuntiva de optar por precios más bajos, pero con un mayor consumo energético, o invertir en mayor calidad para obtener ahorros a largo plazo en el mantenimiento de los cerramientos, al tiempo que se mejora el confort y la calidad de vida en la vivienda.**

Si las empresas comercializadoras ofrecen una explicación clara, precisa y fundamentada, destacando los valores y ventajas de invertir en cerramientos de alta calidad, que serán duraderos y beneficiarán a toda la familia durante todas las estaciones del año, quedará patente la conveniencia de adquirir un cerramiento con excelentes propiedades de aislamiento térmico, tanto para el ahorro de calefacción en invierno como para el acondicionamiento en verano.

Considerando estos factores y evaluando el costo ligeramente

superior en la inversión inicial, se comprenderá que adquirir un buen cerramiento resulta más económico que optar por una opción más barata desde el primer día.

Pasando a los detalles, la elección de unos acabados de alta calidad para la protección y decoración de los cerramientos se presenta como la mejor opción. En este sentido, la corporación CONTINENTAL destaca como la empresa que ofrece tratamientos con la mayor reducción de carga térmica sobre superficies metálicas.

Los revestimientos COOL COLORS PLUS obtienen los mejores resultados en la reducción de carga térmica que los cerramientos deben soportar en los días más calurosos del verano. Es importante destacar que cuanto más oscuro sea el acabado, mayores serán las ventajas de esta tecnología patentada por la firma. En particular, el negro puro o "JET BLACK" logra reducir significativamente la absorción de energía térmica, disminuyendo la temperatura superficial hasta en 14 °C.

Es relevante mencionar que un cerramiento expuesto directamente al sol puede alcanzar temperaturas de hasta 80 °C, por lo que el dato de reducción resulta extremadamente significativo.

El aumento de las temperaturas en verano en nuestro país constituye un factor nuevo que debe ser especialmente considerado al invertir en una reforma o construcción de vivienda. Por lo tanto, la elección de cerramientos que reduzcan el gasto energético y aporten máximo confort a los residentes debe ser una consideración de peso al optar por una u otra opción.



# CONTIHOME



## Lleno de grandes momentos

## Descubre el mundo inteligente de ContiHome

En el exterior. En el interior. Y a la vanguardia en todos los aspectos: la ContiHome es nuestra visión de cómo el diseño inteligente de superficies puede conseguir que vivir, viajar, trabajar y relajarse sea más cómodo, elegante, inteligente y sostenible que nunca. Por ejemplo, con los diseños realistas en madera y aluminio de Conti® wooddec y Conti® mattex para ventanas, puertas y fachadas. O con la tecnología cool colors®, que repele el calor. ContiHome es mucho más que eso. Acompáñanos en un fascinante viaje de descubrimiento.





## QH20-ALTEX: la nueva generación de enfriamiento

Aluminum Technology Extrusion, estas tres palabras contienen la esencia y los fundamentos del Grupo ALTEX, nacido para desarrollar y aplicar las mejores tecnologías en la industria de la extrusión de aluminio y poniéndolo todo a disposición de sus clientes.

Uno de los sistemas desarrollados por ALTEX permite obtener inmediatas mejoras importantes y tangibles en la producción de perfiles de aluminio, creando ventajas competitivas y mejorando la calidad y la productividad de las plantas de extrusión: **el sistema de enfriamiento aire y agua intensivo.**

El sistema reúne muchas nuevas tecnologías e innovaciones, permitiendo alcanzar niveles de auditorías exigidas por los mercados industriales, abriéndose a nuevas aplicaciones y a la utilización de aleaciones duras.

### Algunas de sus principales características son:

- » Prestaciones elevadas y alto rendimiento concentrados en solo 4.5 m de longitud.
- » Enfriamiento Intensivo con agua, zonas de control independientes en perpendicular a la dirección de extrusión con controles de alta presión y contadores de litros/min.
- » Enfriamiento intensivo con aire, velocidad de salida hasta 75 m/s desde las boquillas y bloqueo inmediato del flujo desde el momento de parada de producción para evitar la deformación de perfiles típica de un enfriamiento no homogéneo.

- » Utilización del sistema con la máxima precisión y selección de las mejores recetas de enfriamiento para cada tipo de perfil extruido, garantizando la repetibilidad del proceso productivo, parámetro fundamental en la industria automotriz.

El nuevo Sistema incluye la nueva tecnología de ALTEX.Q-shape, basada en la perfilometría láser de longitud de onda múltiple que permite obtener mediciones con la máxima precisión durante el tránsito del perfil extruido.

### Algunas Ventajas:

- » Completo control dimensional y de temperatura del perfil durante la extrusión.
- » Ajuste automático en tiempo real del sistema de refrigeración según la temperatura del perfil.
- » Detección de los defectos superficiales durante la extrusión.
- » Trazabilidad completa del proceso y de los parámetros de cada perfil.

*La nueva generación de enfriamiento ya está aquí, el futuro es ALTEX.*

**¡Ven y descúbrelo durante el evento organizado por ALTEX en Madrid!**

Contacta con ellos para más información.





Aluminum Technology Extrusion

**wherever you are  
you can always count on us**



[www.altexh.com](http://www.altexh.com)



## MEGATANE® 9PX, una solución simple para dos problemas complejos



La contaminación visual es una problemática actualmente en las grandes áreas metropolitanas y que resulta, en muchos casos, de actos de vandalismo, como el uso de pegatinas y graffiti. Además del malestar espacial y visual de quienes transitan por estos lugares, esta contaminación degrada los centros urbanos, devaluándolos.

Sin embargo, mantener una superficie limpia en un entorno urbano, libre de calcomanías y graffiti, puede ser tan simple como elegir un revestimiento para estructuras comúnmente vandalizadas con las propiedades adecuadas. MEGATANE® 9PX es la solución de CIN Performance Coatings a estos dos problemas que afectan a la estética y la limpieza urbanas, ideal para proteger el mobiliario urbano, el transporte público y las estaciones, los postes de alumbrado y otras piezas metálicas que suelen ser objeto de actos vandálicos.

Esta pintura en polvo patentada, formulada con resinas de poliuretano, destaca por sus propiedades antigraffiti y antiadherente. Al recubrir una estructura metálica con MEGATANE® 9PX, al mismo tiempo estarás facilitando la eliminación de graffitis y, por otro lado, imposibilitando o dificultando el pegado de pegatinas, haciendo que se desprendan solas, sin dejar marcas en la superficie.



Cabe señalar que, al contrario de lo que ocurre con otras soluciones disponibles en el mercado, las propiedades antiadherentes de MEGATANE® 9PX no se ven afectadas por el proceso de limpieza de graffiti.

Con acabado brillante, MEGATANE® 9PX está disponible en varios colores o en barniz transparente.

En CIN Performance Coatings encontrará soluciones de alto rendimiento a la altura de sus proyectos.





# MEGATANE® 9PX

UNA SOLUCIÓN  
SENCILLA PARA DOS  
PROBLEMAS  
COMPLEJOS.

MEGATANE® 9PX es una pintura en polvo que confiere a la superficie recubierta características antiadherentes y antigraffiti, siendo recomendada para equipamientos urbanos metálicos como semáforos, farolas, paradas de transporte público, mobiliario urbano o cajas de material eléctrico.

MEGATANE® 9PX  
Protección asegurada  
para su proyecto.

**CIN**  
PERFORMANCE COATINGS





## HENKEL celebra 100 años de tecnologías adhesivas

Hace exactamente 100 años, Henkel empezó a vender sus primeras soluciones adhesivas a empresas vecinas. Desde el desarrollo de adhesivos para el envasado de detergentes para su propio uso hasta las soluciones avanzadas de hoy en día en más de 800 segmentos industriales, los adhesivos, selladores y recubrimientos funcionales líderes en el mundo de la compañía son parte integral de innumerables bienes de consumo e industriales. Henkel Adhesive Technologies comparte las visiones de sus clientes y permite el desarrollo de innovaciones revolucionarias en áreas como la sostenibilidad, la movilidad y la digitalización.

*"Con nuestro espíritu pionero y fuerza innovadora, en los últimos 100 años, nos hemos convertido en el mayor fabricante mundial de adhesivos, selladores y recubrimientos funcionales, creando valor para más de 100.000 clientes industriales, así como para millones de consumidores. Nuestro siguiente paso para crear valor en todas las industrias del mundo es desarrollar las soluciones sostenibles necesarias que permitan la circularidad y la reducción de CO<sub>2</sub>",* ha explicado **Mark Dorn, Vicepresidente Ejecutivo de Henkel Adhesive Technologies**. *"Entonces, como ahora, colaboramos con nuestros clientes para convertir los retos en oportunidades e innovar productos y soluciones".*

La historia de éxito de Henkel Adhesive Technologies comenzó hace 100 años, porque la empresa hizo de la necesidad virtud. Con el final de la Primera Guerra Mundial, la ocupación del Rin y del Ruhr amenazó con provocar una escasez de adhesivos en la sede de la empresa en Düsseldorf, que eran necesarios para sellar los envases de productos propios para detergentes. Por ello, en 1922, Henkel comenzó a desarrollar y producir adhesivos para papel, cartón y envases para su propio uso. Con la construcción y puesta en marcha de su propia fábrica de adhesivos, la compañía también empezó a vender productos adhesivos a empresas vecinas el 26 de junio de 1923. Los primeros productos fueron el pegamento para pintores Mala y la pasta para papel pintado Tapa, ambos a base de harina de patata.

### Un siglo lleno de hitos

La unidad de Adhesive Technologies ha sido pionera en todo el mundo gracias a sus inventos patentados, su poder de innovación y sus adquisiciones estratégicas. Entre sus inventos se incluye, por ejemplo, la primera barra de

pegamento Pritt en 1969, que se inspiró en el mecanismo de giro de una barra de labios y revolucionó las manualidades con papel durante más de 50 años. En 2001, Pritt recibió el sello de calidad "Space-Proof" y fue enviada a la Estación Espacial Internacional.

En el sector industrial, las soluciones adhesivas de Henkel han transformado los procesos de producción y los diseños de productos en automoción, electrónica, embalaje y muchos más. Las tecnologías proporcionan funcionalidades a medida que incluyen unión fuerte, sellado, recubrimiento, conductividad del calor y la electricidad, reciclabilidad y muchas más. Con la adquisición de Loctite Corporation en 1997, Adhesive Technologies integró con éxito las capacidades para llevar el negocio a un nuevo nivel. En la actualidad, Loctite es la mayor marca de adhesivos del mundo.

Henkel ha demostrado las diversas capacidades de rendimiento de sus soluciones de muchas maneras en los últimos 100 años. En 1987, por ejemplo, los productos Ceresit se utilizaron en la renovación de la Gran Muralla China. Y en 2015, Henkel desarrolló un adhesivo personalizado para volver a pegar profesionalmente la barba rota de la famosa máscara mortuoria de Tutankamón.

*"Estamos muy orgullosos de nuestra historia de éxito de 100 años en Henkel Adhesive Technologies. Una mirada a los últimos 100 años demuestra el desarrollo continuo de nuestros conocimientos tecnológicos y experiencia en el mercado. Con esta sólida historia de innovación y logros notables a nuestras espaldas, esperamos un futuro brillante en el que Adhesive Technologies siga haciendo historia y creando las soluciones del mañana",* ha concluido Mark Dorn.



# WEG Pinturas, SOLUCIONES PARA PINTADO DE PERFILES DE ALUMINIO

Motores Industriales  
Motores Comerciales &  
Appliance  
Automatización  
Digital & Sistemas  
Energía  
Transmisión &  
Distribución  
**Pinturas**

Certificación de Calidad

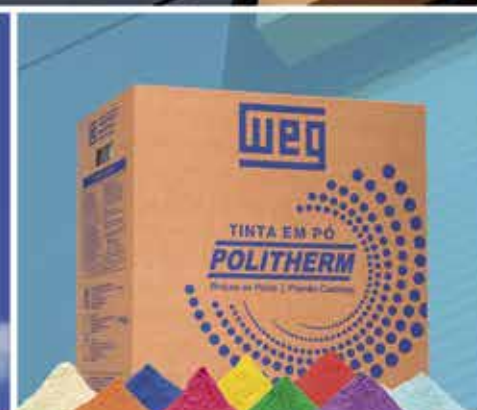

Para el segmento de perfiles de aluminio, **WEG Pinturas** ha desarrollado líneas de productos que puedan atender a todo tipo de ambientes, garantizando la máxima calidad protección y durabilidad consecuentemente con la satisfacción del cliente.

Visita nuestro perfil

  @wegpinturas

 [www.weg.net](http://www.weg.net)



Acceda al catálogo  
**Soluciones para  
Estructuras  
Metálicas**

**WEG IBERIA  
INDUSTRIAL S.L.**

Calle Tierra de Barros, 5-7  
CP 28823  
Coslada - Madrid  
España  
Teléfono: +34 916277416























Driving efficiency and sustainability



















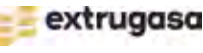



**PINTURAS**  

























# EMPRESAS PERTENECIENTES A AEA



















(Asociación Española del Aluminio y Tratamientos de Superficie)

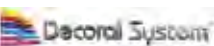

MIEMBROS SECTORIALES INDIVIDUALES	ACTIVIDAD	SELLOS DE CALIDAD
 <p>ALAS IBERIA, S.L.U. Tel.: 985 989 600 www.alasiberia.com</p>	Lacador Anodizador Extruidor	Qualicoat 478 Qualicoat con Seaside
 <p>ALESPRI, S.A. Tel.: 964 467 228 www.alespri.com</p>	Anodizador	
 <p>ALUCOFER INTERNACIONAL, S.L.U. Tel.: 967 388 267 / 501 www.alucoferinternacional.com</p>	Lacador Extruidor	Qualicoat 486 Qualicoat con Seaside
 <p>ALUCOLOR LACADOS MURCIA, S.L. Tel.: 968 889 134 www.lacadosmurcia.com</p>	Lacador	Qualicoat 436 Qualicoat con Seaside
 <p>ALUEUROPA, S.A. Tel.: 918 955 800 www.alueuropa.com</p>	Lacador Extruidor	Qualicoat 443 Qualicoat con Seaside
 <p>ALUEUROPA, S.A. - LA RIOJA Tel.: 941 486 056 www.alueuropa.com</p>	Lacador Extruidor	Qualicoat 481
 <p>ALUEUROPA, S.A. - SEGOVIA Tel.: 921 181 850 www.alueuropa.com</p>	Lacador Extruidor	Qualicoat 455 Qualicoat con Seaside Qualideco ES-0016
 <p>ALUCANSA Tel.: 922 500 223 www.alucansa.com</p>	Lacador Anodizador Extruidor	Qualicoat 1041 Qualicoat 429 Qualicoat con Seaside
 <p>ALUMINERA EXTRUSIÓN, S.A. Tel.: 938 496 890 www.alumineraextrusion.com</p>	Extruidor	
 <p>ALUMINIOS CORTIZO, S.A.U. Tel.: 981 804 213 www.cortizo.com</p>	Lacador Extruidor Anodizador	Qualicoat 402 Qualicoat con Seaside Qualideco ES-0014 Qualanod 1027
 <p>ALUMINIOS CORTIZO CANARIAS, S.L. Tel.: 922 392 532 www.cortizo.com</p>	Lacador Anodizador Extruidor	Qualanod 1042 Qualicoat con Seaside 483
 <p>ALUMINIOS CORTIZO MANZANARES, S.L.U. Tel.: 926 647 050 www.cortizo.com</p>	Lacador Anodizador Extruidor	Qualanod 1049 Qualicoat 437 Qualicoat con Seaside Qualideco ES-0005
 <p>ALUMINIOS CORTIZO, S.A.U. - CERVERA</p>	Lacador	Qualicoat 485 Qualicoat con Seaside)
 <p>ALUVAL, S.L. Tel.: 961 519 680 www.aluval.com</p>	Lacador Extruidor	Qualicoat 482 Qualicoat con Seaside
 <p>ANODIAL ESPAÑOLA, S.L. Tel.: 941 486 260 www.anodial.com</p>	Anodizador	Qualanod 1012
 <p>ANODICOLOR, S.L.U. Tel.: 936 534 001 anodicolor@anodicolor.com</p>	Anodizador	Qualanod 1026
 <p>ANODIZADOS EBRO, S.A. (ANESA) Tel.: 976 102 094 - 976 472 570 www.inalsa.net/anesa/index.htm</p>	Lacador Anodizador	Qualanod 1047 Qualicoat 451 Qualicoat con Seaside
 <p>APLIBAND, S.L. Tel.: 916 422 445 www.grupoandalucia.org</p>	Lacador Anodizador	Qualanod 1045
 <p>AV ALUMITRAN, S.L. Tel.: 918 745 388</p>	Lacador Extruidor	Qualideco ES-0015
 <p>AV ALUMITRAN, S.L. Tel.: 916 164 818</p>	Extruidor	
 <p>AV ALUMITRAN, S.L. Tel.: 916 164 727</p>	Lacador Anodizador	Qualicoat 401 Qualicoat con Seaside Qualicoat 3.0 N° E-004 Qualideco ES-0007 Qualanod 1038
 <p>BRUNET MAS, S.L.</p>	Lacador	
 <p>DECORACION Y TRATAMIENTO DEL ALUMINIO, S.L. (DECOTRAL) Tel.: 925 841 036 correo@decotral.com</p>	Lacador	Qualicoat 453 Qualicoat con Seaside Qualideco ES-0013

MIEMBROS SECTORIALES INDIVIDUALES	ACTIVIDAD	SELLOS DE CALIDAD
	DECORAL, S.A. Tel.: 935 730 351 www.decoral.es	Anodizador Qualanod 1004
	EUROCOLOR LACADOS, S.L.U. Tel.: 941 260 648 www.eurocolor.es	Lacador Qualicoat 432 Qualicoat con Seaside
	EXLABESA BUILDING SYSTEMS, S.A.U. Tel.: 986 556 277 www.exlabesa.com	Lacador Extruidor Qualicoat 418 Qualicoat con Seaside Qualideco ES-0012
	EXLABESA EXTRUSIÓN PADRÓN, S.L. Tel.: 981 803 026 www.exlabesa.com	Lacador Anodizador Extruidor Qualanod 1036 Qualicoat 446 Qualicoat con Seaside
	EXLABESA - KAYE ALUMINIUM TANGER, S.A.R.L. Tel.: 00 212 539 417 398 http://www.exlabesa.ma	Lacador Anodizador Extruidor Qualicoat 1103 Qualicoat con Seaside Qualanod 1903
	EXTRUIDOS DEL ALUMINIO, S.A. (EXTRUAL) Tel.: +34 967 216 662 www.extrual.com	Lacador Anodizador Extruidor Qualanod 1039 Qualicoat 425 Qualicoat con Seaside Qualideco ES-0002
	EXTRUSION DE SAX, S.L. (EXTRUSAX) Tel.: 966 969 057/8 www.extrusax.com	Lacador Extruidor Qualicoat 472 Qualicoat con Seaside
	EXTRUSIÓN DE SAX, S.L. (EXTRUSAX) MURCIA Tel.: 966 969 057/8 www.extrusax.com	Lacador Extruidor
	EXTRUSIONADOS GALICIA, S.A. (EXTRUGASA) Tel.: 986 557 250 www.extrugasa.com	Lacador Anodizador Extruidor Qualanod 1032 Qualicoat 424 Qualicoat con Seaside Qualideco ES-0006
	EXTRUSIONADOS Y TRATAMIENTOS DEL COLOR, S.L. (EXTRUCOLOR) Tel.: 968 684 001 www.extrucolor.es	Anodizador Extruidor Qualicoat 3.0 N° E-001 Qualanod 1048
	EXTRUSIONES DE TOLEDO, S.A. (EXTOL) Tel.: 925 232 363 www.extol.es	Lacador Anodizador Extruidor Qualanod 1046 Qualicoat 464 Qualicoat con Seaside
	EXTRUSIONES METÁLICAS EUROPEA, S.L.U. Tel.: 983 511 000 www.extmet.com	Lacador Extruidor Qualicoat 477 Qualicoat con Seaside Qualideco ES-0021
	GALIMETAL, S.A. Tel.: 986 468 330 www.alugal.com	Lacador Anodizador Extruidor Qualicoat 454 Qualicoat con Seaside Qualicoat 3.0 N° E-002 Qualanod 1044
	DIGOIN, S.L. T. 986 469 147 www.lacadosdigo.in.com	Lacador de Acero Qualisteelcoat E-410
	DIGOIN, S.L. T. 986 469 147 www.lacadosdigo.in.com	Lacador Lacador de Acero Qualicoat E-479 Qualisteelcoat E-411 Qualicoat con Seaside
	GUILLERMO PORTILLO ARCOS, S.L. Tel.: 950 640 416 aluminio.gpa@gmail.com	Lacador Qualicoat 442
	HYDRO BUILDING SYSTEMS SPAIN, S.L.U. Tel.: 947 331 930 www.hydroextrusions.com	Lacador Extruidor Qualicoat 445 Qualicoat con Seaside Qualideco ES-0011
	HYDRO EXTRUSION SPAIN, S.A.U. (Planta de Navarra) Tel.: 948 507 100 www.hydroextrusions.com	Extruidor
	HYDRO EXTRUSION SPAIN, S.A.U. (Planta de La Roca) Tel.: 937 078 200 www.hydroextrusions.com	Extruidor
	HYDRO EXTRUSION SPAIN, S.A.U. (Planta de La Selva) Tel.: 977 307 000 www.hydroextrusions.com	Extruidor
	INDALSU, S.L. Tel.: 902 145 541 www.indalsu.com	Extruidor Qualicoat 463 Qualicoat con Seaside
	INDUSTRIAS ARAGONESAS DEL ALUMINIO, S.A. (INALSA) Tel.: 976 472 570 www.grupoinalsa.com	Lacador Extruidor

MIEMBROS SECTORIALES INDIVIDUALES	ACTIVIDAD	SELLOS DE CALIDAD
 <p>INGALZA, S.A. Tel.: 976 107 280 www.ingalza.com</p>	<p>Extruidor Lacador Anodizador</p>	<p>Qualanod 1029</p>
 <p>INSTALLUX EXTRUSION SERVICES, S.L. Tel.: 935 602 350 / 935 741 828 www.installux-es.com</p>	<p>Extruidor</p>	
 <p>INSTALLUX EXTRUSION SERVICES, S.L. Tel.: 977 169 118 www.installux-es.com</p>	<p>Lacador</p>	<p>Qualicoat 430 Qualicoat con Seaside</p>
 <p>ITESAL LACADOS, S.L. Tel.: 976 165 053 www.itesal.es</p>	<p>Lacador</p>	<p>Qualicoat 440 Qualicoat con Seaside Qualicoat 3.0 N° E-003</p>
 <p>ITESAL, S.L. Tel.: 976 165 053 www.itesal.es</p>	<p>Extruidor</p>	
 <p>J. CAMPANO, S.L. Tel.: 937 842 565 www.jcampano.com</p>	<p>Lacador Lacador de Acero</p>	<p>Qualisteelcoat E-412</p>
 <p>LEPOXI, S.A. Tel.: 943 528 150 www.lepoxi.com</p>	<p>Lacador Lacador de Acero</p>	<p>Qualisteelcoat E-413</p>
 <p>LACADO DEL ALUMINIO, S.A. (LADAL) Tel.: 973 204 100 www.ladal.es</p>	<p>Lacador</p>	<p>Qualicoat 404 Qualicoat con Seaside</p>
 <p>LACADOS ALACANT, S.L. Tel.: 965 483 531 www.lacadosalacant.com</p>	<p>Lacador</p>	<p>Qualicoat 461 Qualicoat con Seaside</p>
 <p>LACADOS DEL VALLÉS, S.A. Tel.: 938 645 911 www.lacadosdelvalles.com</p>	<p>Lacador</p>	<p>Qualicoat 405 Qualicoat con Seaside Qualideco ES-0009</p>
 <p>LACADOS INDUSTRIALES PIRESA, S.L. Tel.: 941 445 419 www.lacadospiresa.com</p>	<p>Lacador de Acero</p>	<p>Qualisteelcoat E-414</p>
 <p>LACALUM, S.L. Tel.: 925 841 038 www.lacalum.com</p>	<p>Lacador</p>	<p>Qualicoat 459 Qualicoat con Seaside</p>
 <p>METAL APOTHEKA, S.A. Tel.: 976 140 700 www.metalpintura.com</p>	<p>Lacador Lacador de acero</p>	<p>Qualicoat 458 Qualicoat con Seaside Qualideco ES-0018 Qualisteelcoat E-400</p>
 <p>NEVALUZ SEVILLA, S.L.. Tel.: 955 905 390 www.nevaluz.com</p>	<p>Lacador Extruidor</p>	
 <p>POLIÉSTER COLOR, S.A. (POLICOLOR) Tel.: 965 302 243 www.policolor.es</p>	<p>Lacador</p>	
 <p>PRIMALUM CANALES, S.L. Tel.: 968 476 004 www.primalumcanales.com</p>	<p>Lacador</p>	<p>Qualicoat 469 Qualicoat con Seaside</p>
 <p>PROCESOS DEL ALUMINIO, S.A. (PROALSA) Tel.: 925 805 042 www.proalsadecor.es</p>	<p>Lacador</p>	<p>Qualicoat 457 Qualicoat con Seaside</p>
 <p>PROTECCIONES Y LACADOS, S.L. (PROYLAC) Tel.: 955 630 138 www.galisur.es</p>	<p>Lacador Extruidor Anodizador</p>	<p>Qualicoat 484 Qualanod 1052</p>
 <p>RECUBRIMIENTOS ORGÁNICOS, S.A. (SARO) Tel.: 945 248 758 www.recubrimientos.org</p>	<p>Lacador Lacador de Acero</p>	<p>Qualicoat 409 Qualicoat con Seaside Qualisteelcoat E-402 Qualideco ES-0022</p>
 <p>SISTEMAS DE LACADO, S.L. (SISTELAC) Tel.: 918 713 627 www.simer-sa.es</p>	<p>Lacador</p>	<p>Qualicoat 468 Qualicoat con Seaside</p>
 <p>SOPENA INNOVATIONS, S.L. Tel.: 961 452 050 www.gruposopena.com</p>	<p>Lacador Anodizador Extruidor</p>	<p>Qualanod 1025 Qualicoat 439 Qualicoat con Seaside Qualideco ES-0004</p>
 <p>STRUGAL 2, S.L. Tel.: 955 630 150 www.strugal.com</p>	<p>Lacador Anodizador Extruidor</p>	<p>Qualanod 1050 Qualicoat 474 Qualicoat con Seaside</p>
 <p>STRUGAL - EXTRUMAROC 2, S.A.R.L. Tel.: 0021 253 952 02 22 www.strugal.ma</p>	<p>Lacador Anodizador Extruidor</p>	<p>Qualicoat con Seaside 1106 Qualanod 1902</p>
 <p>TRATAMIENTOS DE ANODIZADOS HUMANES DE MADRID, S.A. Tel.: 916 066 011 www.ta-humanes.es</p>	<p>Anodizador</p>	<p>Qualanod 1051</p>

MIEMBROS SUMINISTRADORES CON LICENCIA		ACTIVIDAD	SELLOS DE CALIDAD
	ADAPTA COLOR,S.L. Tel.: 964 467 020 www.adaptacolor.com	Fabricante de pintura	Qualicoat Qualisteelcoat Qualideco N° PS-030
	AKZO NOBEL COATINGS, S.L. Tel.: 934 842 500 www.akzonobel.com/es/	Fabricante de pintura	Qualicoat Qualisteelcoat
	ALVAREZ SCHAER, S.L.U. (ALSAN) Tel.: 961 343 033 www.alsan.es	Fabricante de productos químicos, maquinaria e instalaciones	Qualicoat Qualanod 007/017
	AXALTA COATING SYSTEMS SPAIN, S.L. Tel.: 932 276 000 www.axaltacoatingsystems.com	Fabricante de pintura	Qualicoat Qualisteelcoat
	CHEMETALL, S.A. Tel.: 938 406 786 www.chemetall.com	Fabricante de productos químicos	Qualicoat
	CUBSON INTERNATIONAL CONSULTING, S.L. Tel.: 914 920 860 www.cubson.com	Fabricante de pintura	Qualicoat Qualideco N° PS-006
	CIN GOVESAN, S.L.U. Tel.: 918 473 800 www.govesan.es	Fabricante de pintura	Qualicoat Qualisteelcoat
	HENKEL IBÉRICA, S.A. Tel.: 932 904 000 www.henkel.es	Fabricante de productos químicos	Qualicoat
	MIVA COATINGS, S.L.U. Tel.: 961 219 510 www.mivacoatings.com	Fabricante de pintura	Qualicoat
	NEUCE ESPAÑA, INDUSTRIA DE PINTURAS, S.L.U. Tel.: 931 151 444 www.neuce.com	Fabricante de pintura	Qualicoat Qualisteelcoat Qualideco N° PS-014
	PROQUIMIA, S.A. Tel.: 938 832 353 www.proquimia.com	Fabricante de productos químicos	Qualicoat
	QUÍMICA DEL ALUMINIO, S.L. (QUIMIAL) Tel.: 902 020 532 www.quimial.es	Fabricante de productos químicos	Qualicoat
ENTIDADES COLABORADORAS - PROVEEDORES		ACTIVIDAD	
	ATOTECH ESPAÑA, S.A. Tel.: 944 803 000 www.atotech.com	Fabricante de productos químicos	
	DECORAL SYSTEM, S.R.L. Tel.: 00 390 457 635 122 www.vivdecoral.it	Film, Polvo, Plantas	
	ENSINGER, S.A. Tel.: 935 745 726 www.ensinger.es	Fabricante de poliamidas	
	EUROIMPIANTI, S.L. Tel.: 938 325 083 www.euroimpianti.es	Maquinaria	
	GUARDIAN GLASS ESPAÑA CV, S.L.U. Tel.: 946 719 509 www.guardian.com	Vidrio para la edificación	
	IBERIA DIES PHOENIX, S.L. Tel.: 976 145 243 www.iberiadies.com	Fabricante de matrices	
	PULVERIT IBERIA, S.L.U. Tel.: 607 16 32 59 www.pulverit.es	Fabricante de pintura	
	SISTEMAS TECNICOS DEL ACCESORIO Y COMPONENTES, S.L. (STAC) Tel.: 981 817 036 www.stac.es	Poliamidas	



**ENTIDADES COLABORADORAS - PROVEEDORES**
**ACTIVIDAD**

	SOCIEDAD ESPAÑOLA DE CARBUROS METÁLICOS, S.A. Tel.: 930 009 960 www.carburos.com	Gases industriales
	MAC DERMID ESPAÑOLA, S.A. Tel.: 943 820 082 www.macdermid.com	Fabricante de productos químicos
	SAINT-GOBAIN CRISTALERÍA, S.L. Tel.: 913 972 644 www.saint-gobain.com y www.climalit.es	Vidrio para la edificación
	SHERWIN WILLIAMS SPAIN COATINGS, S.L.U. Tel.: 938 843 442 www.sherwin.com	Fabricante de Pinturas
	TECHNOFORM BAUTEC IBÉRICA, S.L. Tel.: 932 386 438 www.technoform.com	Fabricante de poliamidas

**ENTIDADES COLABORADORAS - OTROS APLICADORES**
**ACTIVIDAD**
**SELLOS DE CALIDAD**

	PINTURA INDUSTRIAL MESTRES, S.L. Tel.: 938 771 510 www.pinturesmestres.com	Lacador de Acero	Qualisteelcoat E-409
	PINTURA INDUSTRIAL S. ANDRÉS, S.A. (PINSA) Tel.: 936 533 114 www.pinsa.es	Lacador de Acero	Qualisteelcoat E-403
	RECUBRIMIENTOS TÉCNICOS DE PINTURA, S.L. (RETECPIN) Tel.: 962 538 047 ramon@retecpin.com	Lacador de Acero	Qualisteelcoat E-405
	EMPRESA TERMOLACAT DE PINTURAS, S.L. (ETP) TEL.: 972 671 381	Lacador de Acero	

**ENTIDADES COLABORADORAS - PATROCINADORES**
**ACTIVIDAD**

	ALCOA INESPAL, S.L.U. Tel.: 914 068 200 www.alcoa.com/locations/alcoa_location/en/home.asp?code=455	Aluminio
	HYDRO ALUMINIUM IBERIA, S.A.U. Tel.: 949 100 400 www.hydro.com/en/About-Hydro/Hydro-worldwide/Spain/Guadalajara/	Aluminio
	MECHEM, S.A. Tel.: +41 21 651 08 80 www.mechem.com	Aluminio

**ENTIDADES ADHERIDAS**
**ACTIVIDAD**

	AIMEN Tel.: 986 344 000 www.aimen.es	Centro tecnológico y Laboratorio de ensayos
	AIDIMME Tel.: 96 131 85 59 www.aidimme.es	Centro tecnológico y Laboratorio de ensayos
	DESARROLLO Y CONTROL TECNOLÓGICO, S.L. (DECOTEC) Tel.: 918 023 117 www.decotecsl.com	Centro tecnológico y Laboratorio de ensayos
	FUNDACIÓN TECNALIA RESEARCH & INNOVATION Tel.: 902 760 002 www.tecnalia.com	Centro tecnológico y Laboratorio de ensayos

**MIEMBROS COLECTIVOS - ASDAE (Asociación de Sistemistas y Distribuidores de Aluminio de España)**

ALU ECOLOGIC SYSTEM, S.L.	www.shuvent.com	CARRILLO SISTEMAS DE ALUMINIO, S.L.	www.carrilloaluminio.es
ALUGISA, S.L.	www.alugisa.com	COMERCIAL ALCALDE ARAGÓN, S.L.	www.alcaldearagon.com
ALUMINIOS AYUSO, S.L.U.	www.grupoayuso.org	COMERCIAL FELMAN, S.L.	www.felman.es
ALUMINIOS EIBAR, S.L.	www.aluminioeibar.com	COSADE, S.A.	www.cosade.es
ALUMINIOS FRANCO, S.A.	www.aluminiosfranco.es	EXTRUSIONADOS JAÉN, S.L.	www.alusistemas.es
ALUMINIOS J. CANTARERO, S.L.		GRUPO AMC	www.grupoamc.com
ALUMINIOS MARTÍNEZ ASO, S.A. (ALUMARTE)	www.alumarte.com	REYNAERS ALUMINIUM, S.A.U.	www.reynaers.com
ALUMINIOS NERVIÓN, S.L.	www.itesal.es	ROMINIO SERVICIOS Y SUMINISTROS, S.L.U.	www.rominio.com
ALUPAN, S.L.	www.alupan.es	SANTA OLALLA ALUMINIOS EXTRUIDOS, S.L.U.	www.soalux.com



# MARCAMOS LA DIFERENCIA EN TRATAMIENTOS DE SUPERFICIE



## AEA

Asociación Española del Aluminio  
y Tratamientos de Superficie

C/ Príncipe de Vergara, 74 - 3ª planta  
28006 - Madrid  
Tel: +34 914 112 791 / +34 915 632 287  
info@asoc-aluminio.es  
www.asoc-aluminio.es



## Para disfrutar sin preocupaciones al aire libre



Si su hogar dispone de una zona exterior y le gusta pasar tiempo al aire libre, por lo general querrá disfrutar en ella de este tiempo tanto como sea posible. Sin embargo, sin una cubierta, los cambios meteorológicos pueden aguarle la fiesta rápidamente. Las marquesinas permanentes de vidrio brindan una protección transparente contra la intemperie, a la vez que amplían el espacio habitable al aire libre.

### Uso versátil

Si está buscando protección contra la lluvia o el sol, generalmente solo necesita un toldo. Si la zona de descanso también se va a utilizar en primavera y otoño, o si se va a crear un cobijo para plantas delicadas, vale la pena instalar paredes correderas de vidrio. Con ellas, las terrazas se transforman en jardines de verano y los balcones en acogedoras salas de estar al aire libre. Lo ideal es combinar las cubiertas, como la probada SF152 o la cubierta cúbica SF300, con sistemas de corredera de marcha suave y sin aislamiento, como el SF20, o con sistemas corredizos giratorios, como el SF25, que protegen la zona de descanso contra ráfagas de viento o bajadas de temperatura repentinas. Las paredes correderas de vidrio de SUNFLEX se pueden abrir total o parcialmente según desee, lo que le permite sentarse al aire libre cuando hace calor y ventilar rápidamente la construcción de vidrio. Cuando bajan las temperaturas, los elementos de calefacción adicionales crean un ambiente acogedor.

### Forma y tamaño de la cubierta

En la actualidad, los clientes pueden elegir la forma y el tamaño de la cubierta —cuadrada o poligonal, con hendiduras o voladiza— entre una gran variedad de variantes. Gracias a ello, las cubiertas se pueden adaptar fácilmente al entorno y

al concepto de diseño de cada cliente. SUNFLEX ofrece diferentes tipos de cubiertas, que se pueden instalar con una cierta inclinación en las esquinas, alrededor de una esquina o en una pared escalonada de la casa. De esta forma, las terrazas, así como los patios interiores o los balcones, se pueden transformar en zonas de descanso protegidas.

### Luminosidad y protección solar

A diferencia de los toldos, las velas o las sombrillas, los cerramientos de vidrio ofrecen la ventaja de no oscurecer el área cubierta y la ventaja de permanecer dimensionalmente estables a pesar del viento. Sin embargo, con las marquesinas de vidrio conviene pensar en una protección solar, especialmente para los meses de verano. Los acristalamientos con un revestimiento UV integrado brindan protección contra la luz solar directa. Además, SUNFLEX ofrece pantallas de sombreado que se pueden integrar en sus cubiertas. Se pueden colocar opcionalmente por encima o por debajo de la cubierta, evitan que la zona de descanso se caliente y le ahorran la molestia de tener que instalar sombrillas o velas.



# EXTRUSIÓN DE ALUMINIO CON EFICIENCIA ENERGÉTICA EN MENTE

Con veranos cada vez más calurosos y olas de calor cada vez más frecuentes, la importancia de la **eficiencia energética** es creciente.

En AV Alumitran colaboramos en el desarrollo de **soluciones climáticas**. Porque no hay nada menos costoso de enfriar, que lo que no se calienta.

## AV ALUMITRAN



AV ALUMITRAN - EXTRUSIÓN DE ALUMINIO  
Ctra. A-3 Km. 52,300 Villarejo de Salvanés  
(Madrid) Apto. Correos, 11 (28590)  
comercial@avalumitran.com · Tel.: +34 91 876 91 80





## MÁXIMA CALIFICACIÓN EN ENSAYOS

Resistencia a carga viento  
Clase 6 - 102 km/h

Estanquidad al agua  
210 l/m<sup>2</sup> (hora)

Resistencia a carga nieve  
180 kg/m<sup>2</sup>

*\*Ensayos obtenidos según medidas máximas  
(6450x4700x3000mm.)*



EFICIENCIA



DOMÓTICA



INNOVACIÓN



SOSTENIBILIDAD



## Seesky BIO, la Pérgola Bioclimática de C3 SYSTEMS que mejora la eficiencia energética de nuestros hogares



### Vanguardismo, elegancia y confort de la mano de los principios Passivhaus

La sostenibilidad y el ahorro de energía son las claves de estos espacios creados con Seesky Bio. Esta pérgola bioclimática es una estructura con lamas de aluminio orientables motorizadas que, gracias a su libre movimiento, regulan de forma natural la temperatura de la estancia y al mismo tiempo ofrece protección sobre la radiación solar, la lluvia, el viento o cualquier otra inclemencia meteorológica.

C3 Systems ha sabido interpretar el futuro. Hoy queremos espacios diáfanos y multifuncionales donde los conceptos interior y exterior se fusionan gracias a las estancias que crean sus sistemas. Con un diseño elegante y moderno consigue introducir en el mercado una solución inteligente para dar una protección solar estructural completa e incrementar

el área habitable sin necesidad de obras, dando lugar a la creación de una nueva superficie habitable tanto en jardines como terrazas, porches, patios, balcones...

Gracias a Seesky-BIO se crean espacios mucho más sostenibles con una ganancia de la eficiencia energética nunca vista.

### Combina SEESKY bio con SEEGLASS RUN y HABITAT ZIP para crear un espacio donde disfrutar como nunca habías imaginado.

Porque efectivamente no hay límites, esta pérgola bioclimática puedes complementarla con el sistema de cerramiento de cristal deslizante Seeglass Run que permite disfrutar de la naturaleza como si estuvieras al aire libre, pero con el confort de estar siempre a la temperatura ideal. No



# DALLAN

## Las líneas para persianas

# Cada persiana, una obra de arte

El fabricante nº 1 de  
perfiladoras a medida para  
persianas de aluminio

Hasta 600 m<sup>2</sup> de cortinas al día  
con un solo operador.  
¡Máxima automatización!

Producción a medida: **hasta un  
15% de ahorro de materiales** en  
comparación con la producción a  
partir de barras.

*"El grupo Stella France incluye las  
sociedades Profalux, Eveno, La  
Toulousaine, Flip y Safermi.  
En total, estamos usando 17 líneas,  
incluidas 3 líneas de tubo y 2 líneas  
de fabricación de persianas enrollables,  
y hemos pedido cuatro nuevas líneas.  
Dallan es, sin duda, el proveedor del  
grupo con el que mantenemos unos  
vínculos más estrechos".*

**Jean Germanaz**





podrás creerte cómo maximizas el aporte de luz y disminuyes la contaminación acústica que a veces vivimos.

Si además añades el sistema de protección solar Habitat ZIP conseguirás resguardarte de los rayos ultravioletas del sol y obtendrás el espacio que siempre soñaste para poder disfrutarlo todos los días del año a temperatura constante.

Elegir entre una amplia gama de colores y convertir tu casa en el hogar que siempre has deseado ya es posible.

C3 SystemS sigue innovando sus sistemas manteniendo su filosofía de aumentar la sostenibilidad de su producto para ofrecer mayor calidad de vida con un producto vanguardista, elegante y respetuoso con el medio ambiente.



# Elegancia consolidada



## LUCE LIFT AND SLIDE



El sistema de elevable Luce de Fapim, se amplia con in nuevos accesorios: la manilla Prisma. La elegancia del **design Olimpo** se junta con la precisión de la fijación por medio de tornillos métricos auto taladrantes suplementarios. Está disponible en varias combinaciones y kit para adaptarse a cualquier exigencia.

Al fin **sobre App y Catalogo on-line** el **nuevo compilador para elevable**: de la elección del perfil hasta el resumen final con pocos clic!

 Made in Italy

**fapim**<sup>®</sup>  
Life in evolution





Corte y mecanizado de perfiles que hasta ahora no eran procesables, algunos ejemplos:

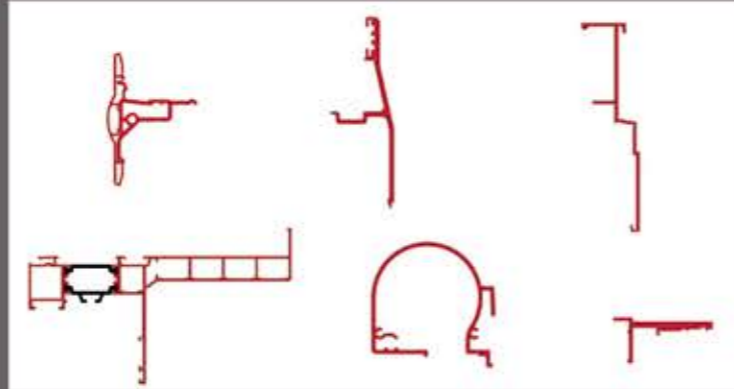

Cortes combinados con caídas para fachadas muros cortina:

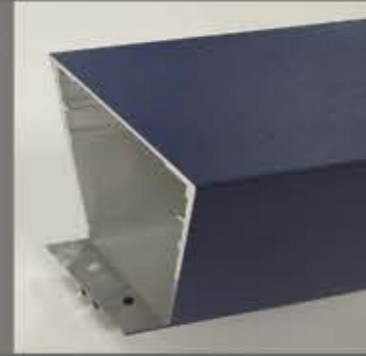

Configuración modular a medida del cliente:



**SCHIRMER** alcanza la excelencia con los centros de corte y mecanizado de aluminio industrial, carpintería y muro cortina, gracias a sus entre **65 y 120 ejes CNC** y su **guiado CNC** en toda la barra completa, consiguiendo lo que hasta ahora era imposible:

- **Flexibilidad extrema**
- **Precisión y calidad incomparables**
- Cuidado máximo de superficies
- Cortes combinados y con caídas





## ALUVAL, múltiples soluciones en cerramientos para todo tipo de necesidades

Por: ALUVAL

Con la llegada del verano es necesario disponer de sistemas que nos protejan del calor, de los rayos UV y que garanticen la privacidad en nuestros hogares. A lo largo de los años, en ALUVAL, hemos trabajado para desarrollar sistemas que cumplan con los más altos estándares de calidad, pero, sobre todo, con las exigencias de los proyectos de nuestros clientes.

Cada proyecto es diferente, por ello cada solución debe ser lo más ajustada a las necesidades técnicas y ambientales que concurren en cada uno de ellos. Sistemas de lamas ovaladas, jalousie, divisorias, celosías, mallorquinas o techos móviles, son solo algunas de las posibilidades para solucionar los principales problemas que aparecen con las altas temperaturas y la temporada estival.

### Protección frente al sol

La lama orientable tipo ala de avión se sirve en dimensiones de 120, 210 y 300 mm con posibilidad de montaje tanto horizontal como vertical, lo cual nos permite ajustarnos a las necesidades específicas del proyecto sin tener que modificar absolutamente nada. Esto, unido a un accionamiento manual, mecánico o automatizado le confiere un sinfín de posibilidades.

Por otro lado, nuestro sistema de celosías con baldas proyectantes (Jalousie) con su entramado de perfiles horizontales aporta un plus de seguridad a los huecos existentes. Gracias a su diseño, el control de la ventilación es sencillo y gradual. Se puede combinar con marcos fijos de 60, con los sistemas de correderas ALUPROM 15 y ALUPROM 21, y con los sistemas practicables ALUPROM 28.



## FIXSCREEN® MINIMAL MURO CORTINA 50

Protección solar textil para muro cortina

- ☑ Tiene en cuenta la expansión térmica del muro cortina y se puede acoplar infinitamente.
- ☑ Guía de acoplamiento estrecho de 50 mm, permite fijación central
- ☑ Con cajón visto o embutido.
- ☑ Resistencia al viento hasta 130 km/h



Iberica@renson.net

[www.renson.net](http://www.renson.net)

VENTILATION | SUNPROTECTION | OUTDOOR

 **RENSON**  
Creating healthy spaces



### Cuidamos tu privacidad

Pasar horas en el jardín o en la parte exterior de nuestra vivienda, es algo que puede preocupar, ya que abandonamos la seguridad y privacidad del hogar para estar en un lugar más expuesto. Nuestros sistemas de Divisoria Y 100 son ideales para cercos y vallas dada su resistencia al viento (C6) y su compatibilidad con el sistema ALUPROM 28.

Por otro lado, nuestro sistema de celosías clipadas en rastreles mecanizados, nos permite crear hasta cinco diferentes opciones con las que ajustar el paso de aire o luz.

Si de estética queremos hablar, no podemos olvidar nuestras mallorquinas, que nos aportan múltiples posibilidades constructivas con herraje plegable para garantizar el confort y el bienestar tanto dentro como fuera de nuestro hogar. Sus lamas pueden ser fijas o graduables tanto manuales como motorizadas y con un peso máximo por hoja de hasta 80 kg.

### Crear espacios de bienestar

Disfrutar de nuestra terraza durante todo el año es algo a valorar por parte de nuestros clientes. Durante los meses estivales, el sol puede suponer un obstáculo para lograrlo. Por ello desarrollamos nuestros techos móviles, una opción que garantiza que podremos disfrutar de nuestros rincones de la casa favoritos sin importar si hace mucho o poco sol.

Gracias a su composición; policarbonato de 16 mm de gran versatilidad y fácil montaje, la posibilidad de poner tantas calles como el ancho del hueco requiera, y un diseño que tiene en cuenta la necesidad posterior de tener que esconder canalones y bajantes de agua, nuestro techo móvil no es una apuesta, es una realidad constructiva que garantiza tu bienestar los 365 días del año.

En nuestros 50 años, hemos trabajado no solo para ofrecer soluciones a retos constructivos complejos, sino que nos hemos esforzado en dejar un legado en el sector del aluminio para que los que empiezan tengan un referente al que seguir y para que nuestros clientes puedan seguir mejorando su calidad de vida tanto dentro como fuera de sus hogares.

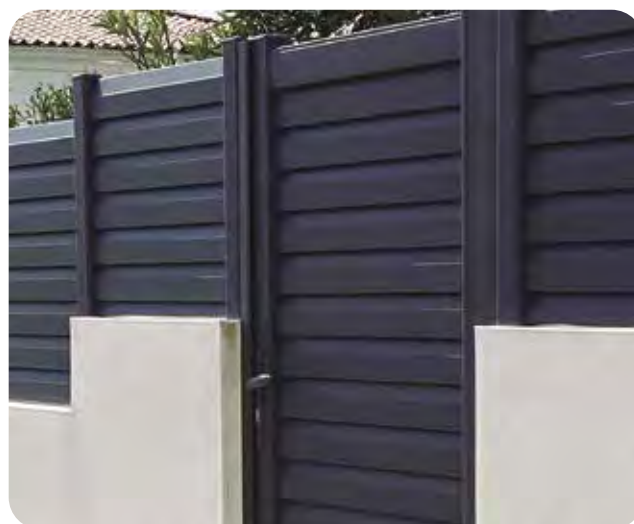

**PERSYSCREEN**

Estores para exteriores

**RENSON**  
Creating healthy spaces



**PERSYVEX Z70 BLACKOUT**

Veneciana exterior



**Soluciones adaptadas  
a su bienestar**

**PERSYCOM**  
[www.persycom.com](http://www.persycom.com)



## EXTRUSAX y su gama de perfiles ALUGREEN, son la solución perfecta para tus sistemas de protección solar

**Cualquier perfil, sin importar su tamaño y aleación, puede ser producido con aluminio reciclado y la menor huella de carbono en Extrusax**



En el mundo de hoy, donde las preocupaciones ambientales y la conciencia de la salud han ocupado un lugar central, la importancia de los sistemas de protección solar de calidad no se puede subestimar. La búsqueda de un equilibrio entre disfrutar del aire libre, salvaguardar nuestro bienestar y reducir el consumo de recursos energéticos, ha llevado al surgimiento de soluciones innovadoras, con un elemento crucial en el centro de estos sistemas: **extrusiones de aluminio reciclado de alta calidad.**

Los sistemas de protección solar juegan un papel vital proporcionando un refugio seguro donde podemos disfrutar al aire libre sin comprometer nuestra salud. Estos sistemas no se limitan solo a sombrillas y parasoles; sino que extiende a estructuras sofisticadas como **pérgolas bioclimáticas, toldos, estores exteriores, techos corredizos y terrazas acristaladas**, que ofrecen soluciones versátiles para diversos entornos, tanto comerciales, como a nivel residencial.

Uno de los principales beneficios de los sistemas de protección solar de calidad es su capacidad para protegernos de

la radiación ultravioleta (UV) del sol, así como aumentar la confortabilidad de cualquier edificio en su interior y reducir el consumo energético del mismo, pudiendo llegar en algunos casos a prescindir de aparatos de climatización cuando se combinan con la orientación y ventilación adecuada.

Esto se consigue controlando la incidencia del sol en nuestros hogares y negocios.

En el núcleo de estos sistemas de protección solar de alto rendimiento se encuentra el uso de aluminio extruido de alta calidad. El aluminio, conocido por su solidez, durabilidad, reciclabilidad infinita y resistencia a la corrosión, lo convierte en un material ideal y muy estético para aplicaciones en exteriores.

El uso de aluminio garantiza que los sistemas de protección solar permanezcan intactos y en pleno funcionamiento, incluso en condiciones climáticas muy adversas.

La versatilidad de las extrusiones de aluminio permite la creación de diseños elegantes y modernos manteniendo la integridad estructural. Su naturaleza liviana también hace que el proceso de instalación sea más sencillo, lo que lo convierte en una opción atractiva para diversas aplicaciones arquitectónicas.

**Extrusax ofrece además un sinfín de acabados tanto lacados como anodizados para personalizar e integrar estos sistemas en cualquier vivienda o negocio.**

Los perfiles de aluminio son ecológicos, ya que son reciclables y tienen una huella de carbono muy baja, **Extrusax llega a un más lejos, ofreciendo líneas de productos con las emisiones de CO<sub>2</sub> inferiores a la media del mercado europeo (con su nueva gama de productos Alugreen)**. A medida que la sostenibilidad continúa ganando impulso, la integración de materiales ecológicos en los sistemas de protección solar se vuelve esencial para la fabricación y el consumo responsables.

# Aluminium FOR A BETTER LIFE



2 Centros Productivos  
Alicante y Murcia



Compromiso de Calidad



350 Empleados



Solidez Financiera



Distribución a toda Europa

7 PRENSAS DE EXTRUSIÓN

7 CENTROS DE MECANIZADO CNC

2 PLANTAS DE LACADO VERTICAL

5 CENTROS DE CORTE DE PRECISIÓN



La diferencia es... **zanzar**<sup>®</sup>



Mosquiteras



Veneccianas



OSCURECIMIENTO



**ZANZAR** dispone de una amplia gama de MOSQUITERAS que ahora se complementan con una línea de VENECIANAS con excelentes calidades.



**Schenker  
Storen**

DISTRIBUIDOR OFICIAL DE  
ESPAÑA Y PORTUGAL

**ZANZAR**

FABRICA Y OFICINAS  
Pol. Ind. Fuente del Jarro  
Ciudad de Ferrol 20-22a  
46988 Paterna (VLC) SPAIN

tel. +34 961 004 999

[www.zanzar.es](http://www.zanzar.es)  
[info@zanzar.es](mailto:info@zanzar.es)





## Soluciones innovadoras para optimizar tu patio de la mano de ALUMINIOS GALISUR

Tu jardín es un espacio acogedor con encanto que te permite estar en el exterior sin salir de casa. Poder disfrutar de un patio es un lujo que debería aprovecharse durante 365 días al año. Apostar por un cerramiento trae consigo innumerables ventajas entre las que se pueden destacar:

- » **Ampliación del espacio habitable**
- » **Protección contra las inclemencias**
- » **Reducción del ruido**
- » **Control del clima**
- » **Mayor seguridad**
- » **Menor mantenimiento**
- » **Mayor privacidad**
- » **Aumento del valor de la propiedad**
- » **Flexibilidad de diseño**
- » **Reducción del consumo energético**

En Aluminios Galisur tienen claro las necesidades de sus clientes y por ello cuentan con diferentes soluciones para brindar un confort excepcional y mejorar la funcionalidad del hogar.

### Corredera de Cristal: transparencia y elegancia

Con la serie CC83 llevarás la luz natural al interior de tu hogar mientras disfrutas de las vistas panorámicas de tu patio. Esta solución innovadora se destaca por su diseño deslizante y sin marcos, lo que garantiza una apertura suave y sin esfuerzo. Sistema ideal para vivir la sensación de estar al aire libre incluso dentro de tu casa.



### Techos Móviles: adaptables a cada estación

Los techos móviles son una solución perfecta para cerrar un espacio. Diseño inteligente y funcional que permite abrir o cerrar fácilmente cada una de sus calles. Aprovecha el cálido sol al aire libre y en días lluviosos o con viento mantén tu patio completamente protegido. Perfecto aislamiento térmico y posibilidad de motorizarlo para hacer aun más sencillo su uso.





### **Pérgolas: un espacio versátil y encantador**

Las pérgolas de última generación de Aluminios Galisur ofrecen un diseño moderno y elegante que permiten disfrutar cómodamente del aire libre. Estos sistemas poseen una gran resistencia a todos los factores atmosféricos ofreciendo un control de la temperatura al tiempo que mantienen la ventilación natural gracias a la regulación de sus lamas orientables motorizadas.

La compañía superó las expectativas con creces al presentar en VETECO 2022 la nueva pérgola Doha Energy que incorpora placas solares para aprovechar el poder sol. Este sistema sostenible genera 2.500 W.

### **Eolo: espacios abiertos con privacidad**

Este sistema de mampara telescópica protege y delimita los espacios. Posee un innovador sistema de paneles de vidrios correderos telescópicos verticales que ofrecen seguridad y protección. Además, su fácil montaje no invasivo para la puesta en obra y su sistema neumático de apertura permite fácilmente controlar la aireación y el confort climático. Eolo posee una estructura mínima de aluminio, se pueden realizar configuraciones personalizadas y viene con iluminación LED. Serie con rotura de puente térmico y altas prestaciones.

zables y viene con iluminación LED. Serie con rotura de puente térmico y altas prestaciones.

Eolo puede ser instalada en todo tipo de espacios aunque tiene una clara orientación hacia los negocios de hostelería.

Los cerramientos para patios representan una pieza clave en la creación de espacios versátiles, confortables y funcionales en los hogares. El aluminio es un material que combina ligereza, durabilidad y estética por lo que su utilidad es más que recomendable. Es la solución sostenible y de calidad para mejorar los espacios exteriores.



# **Doors & Windows** MEXICO

Exposición de puertas y ventanas

## EXPO GUADALAJARA

 DEL 9 AL 11 DE JULIO 2024

REGISTRATE  
COMO  
EXPOSITOR



ORGANIZADO POR



Y T International  
Enterprise Inc

MEDIA PARTNERS

 glassOnline  
The World's Best of Glass Technology Website

 vidrioperfil.com  
EL PORTAL DEL VIDRIO Y LA CARPINTERIA

 iWay  
MAGAZINE

 Interempresas

 Vidrio

 GLASS BULLETIN  
the international journal of news for Global Glass Industry

 WORLD CONSTRUCCION

 ALUMINIO magazine

 Vítrea protección solar novoperfil

 [www.glasstechmexico.com](http://www.glasstechmexico.com)

 [spain@glasstechmexico.com](mailto:spain@glasstechmexico.com)





Systema SF20



Systema SF25



Systema SF30

## Perspectivas soleadas para el hogar ...

Con los sistemas de acristalamiento flexibles de SUNFLEX, puede crear espacios luminosos y soluciones de espacios abiertos. Podemos ofrecerle soluciones a medida gracias a nuestros propios productos, desarrollados en cada detalle. La selección única de soluciones de acristalamiento SUNFLEX cubre todos los requisitos arquitectónicos modernos.



## Espacio, ambiente y luz con las verandas TOURMALINE de TECHNAL

**TOURMALINE es la veranda "a la carta" de TECHNAL con un sinfín de configuraciones**

La nueva línea de verandas TOURMALINE es una solución que permite la conexión entre interior y exterior favoreciendo el diálogo transparente sin renunciar al confort de casa. El sistema de verandas TOURMALINE amplía la superficie de la residencia con espacios luminosos de innumerables aplicaciones: espacios de trabajo, cubiertas para piscinas, invernaderos... gracias a las numerosas configuraciones que ofrece.

Todas las verandas TOURMALINE están realizadas con componentes prefabricados en aluminio, un material resistente a la intemperie y al deterioro y uno de los mejores aislantes térmicos, que permite la creación de instalaciones con un elevado nivel de seguridad. La gama de colores que Technal pone a disposición aumenta aún más las posibilidades de personalización del espacio.

TOURMALINE está también disponible con opciones de protección solar y puede configurarse con sistema de ventilación, para mantener un clima uniforme y agradable.



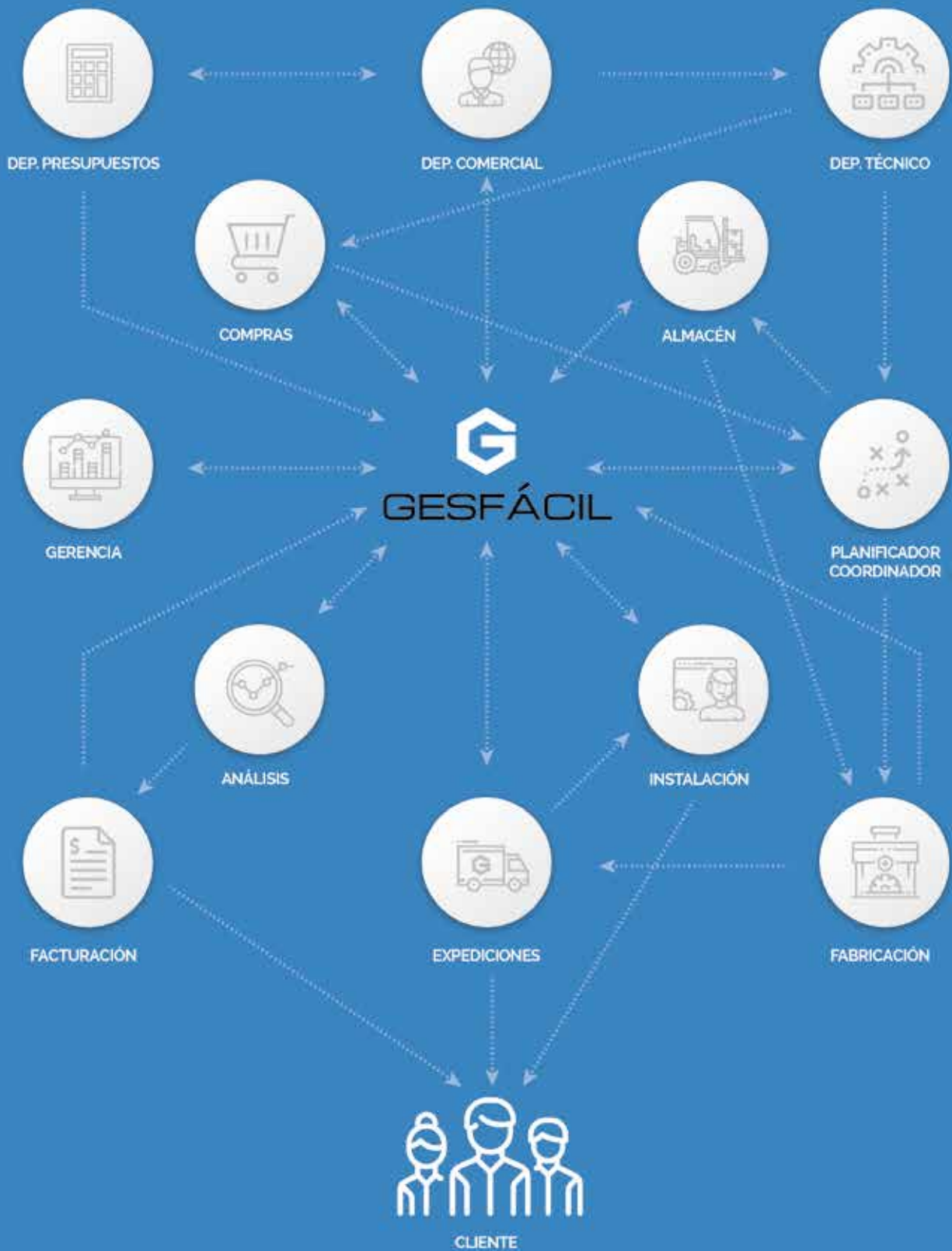

Tan sencillo como  
mover un dedo





## Pérgolas y toldos para disfrutar en verano de los espacios al aire libre

**Este tipo de soluciones son ideales para ganar la batalla a las cada vez más altas temperaturas en la época estival sin renunciar a los espacios exteriores**

En verano, las temperaturas no dejan de subir y todos aquellos que tienen la suerte de contar con un espacio al aire libre en su casa no quieren renunciar a disfrutarlo por mucho que el sol apriete. Por eso, los productos estrella del sector de los cerramientos en esta época estival son, sin duda, las pérgolas y los toldos. Grupo Ayuso, líder en sistemas de aluminio, pvc y vidrio, lo sabe y cuenta con los modelos más avanzados y novedosos de pérgolas y toldos para que nadie deje de aprovechar en pleno verano estas zonas exteriores tan cotizadas.

Este tipo de solución aporta ventajas a nivel de protección solar, pero también de diseño. De hecho, está comprobado que una pérgola o un toldo puede rebajar entre siete y diez grados la temperatura de una terraza, un jardín, un patio, un porche o una zona de piscina en la que se instalan. Son el aliado perfecto para conseguir mejorar nuestro confort en los espacios exteriores siempre y cuando éstos sean de calidad, garanticen ciertas prestaciones técnicas (sobre todo, firmeza y resistencia al viento) y se instalen teniendo en cuenta la orientación de la casa, las horas de sol directo que recibe el espacio a proteger, la humedad de la zona y, por supuesto, el tipo de material a escoger, tanto para la estructura como para la lona superior. El alu-

minio en los soportes resulta siempre una buena opción y los tejidos acrílicos para la parte superior también, por su alta durabilidad y resistencia frente al sol.

A nivel de diseño, cabe destacar que, a día de hoy, existe una gran variedad de modelos, formatos, colores y acabados con los que personalizar pérgolas y toldos. De hecho, el amplio portfolio disponible en Grupo Ayuso hace que sea casi imposible no dar respuesta o alcanzar el estilo decorativo que se desee. Desde líneas más contemporáneas, minimalistas, vintage o hasta aquellas más tradicionales de estética cottage. Una pérgola o un toldo puede ser el toque perfecto para rematar el estilismo de una zona exterior en casa, haciéndola mucho más vivida y acogedora bajo la que descansar o celebrar comidas y cenas con familia y amigos.

Además, instalando este tipo de soluciones cerca de la vivienda se ayuda a mejorar el ahorro energético de la misma. Al bajar la temperatura exterior será menos necesario encender el aire acondicionado con la misma frecuencia y, por tanto, se hará un uso más racional y eficiente de los recursos. Con las ventajas medioambientales y de ahorro de gasto que eso conlleva.



# julcar

HERRAJES



**A la vanguardia en la fabricación de herrajes y accesorios**

[www.julcarherrajes.com](http://www.julcarherrajes.com)

Pol. Ind. Villalonquéjar  
C/ Valle de Mena, 21  
09001 BURGOS (SPAIN)  
Tel.: +34 947 29 80 87  
[herrajes@julcar.com](mailto:herrajes@julcar.com)





**Modelos en diferentes formatos para todas las necesidades**

Grupo Ayuso dispone de una serie de toldo, con una gama amplia y completa con brazos de toldo, cofres, brazos de tensión, capotas, etc., y tres series de pérgolas en función de la medida del tubo que se quiera instalar: 120x120 mm, 100x100 mm y 80x40 mm.

Todas las series están diseñadas para cubrimientos mixtos de aluminio y lona. Existen diferentes tipologías de instalación, así como de diferentes acabados. Desde

lacados y anodizados, hasta efecto madera. En los diferentes tamaños se pueden instalar enfrentadas, superpuestas y superpuestas con caída, existiendo en todas ellas la posibilidad de motorizar si se requiere.

Para la pérgola más grande, de 120x120 mm, con una forma más tradicional, el Grupo dispone de uniones sencillas y con acabado de pecho paloma. La pérgola de 100x100 mm con líneas más rectas y modernas. Y la pérgola de 80x40 mm con acabado recto y con pecho paloma. Para todas las tipologías Grupo Ayuso cuenta con la perfilera y los accesorios necesarios para su montaje.



# INTRALOGÍSTICA: LA CLAVE DEL ÉXITO



**ALBATROS**  
Sistema logístico aéreo en interfaz con almacén automático y AGVs



**ALMACÉN INTELIGENTE**  
Interfaz mecánica e informática con:  
- Área de preparación de pedidos  
- Equipos de acabado y RPT  
- Otras líneas de proceso y embalaje

**AGV**, para transporte de contenedores, eskid o cestas para perfiles de aluminio



## SISTEMAS LOGÍSTICOS INTEGRADOS

Almacenes inteligentes / Sistemas logísticos aéreos

AGVs Vehículos AutoGuiados / Handling automation en general

**DimaSiber**  
Intralogistics



## GRADITEL SOLAR SISTEMAS, la nueva generación de cerramientos de cristal

Con más de 15 años de experiencia en el campo de la protección solar GRADITEL SOLAR crea productos únicos e innovadores en las corrientes actuales de mercado y tecnología, anticipándose a las necesidades y tendencias futuras.

### Corredera Modelo Carihuela

El mundo de las soluciones arquitectónicas no deja de evolucionar, y en esta ocasión te presentamos un cerramiento de cristal corredero revolucionario. Este nuevo sistema se destaca por su innovadora guía inferior desmontable, que asegura una perfecta estanqueidad y ofrece numerosas ventajas.

Una de las características más destacadas de este nuevo cerramiento es su desagüe interno.

Gracias a esta ingeniosa solución, no tendrás que preocuparte por el agua que puede entrar a través del sistema de correderas. El desagüe interno garantiza que el agua se evacue de manera eficiente y evita posibles filtraciones.

Además, este cerramiento cuenta con una tornillería totalmente oculta, lo que le confiere un aspecto limpio y minimalista. No tendrás que preocuparte por tornillos a la vista, ya que este sistema ha sido diseñado para que todos los elementos de fijación queden ocultos, brindando una estética impecable.

Otra de las ventajas de este cerramiento es su máxima regulación de hojas. Con un doble rodamiento tándem, podrás ajustar las hojas del cristal hasta 7 mm, lo que te permitirá encontrar la posición perfecta para tu necesidad. Podrás aprovechar al máximo la luz y las vistas panorámicas sin comprometer la funcionalidad ni la estanqueidad del sistema.

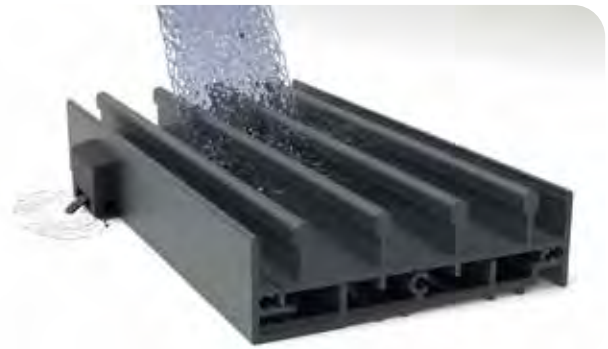

Este cerramiento de cristal corredero también ofrece una gran versatilidad gracias a sus guías de 3, 4, 5 y 6 carriles. Podrás adaptar el sistema según tus necesidades y el espacio disponible.

Además, las hojas pueden llegar a tener hasta 1.300 mm de ancho y alturas de hasta 3.000 mm, lo que te brinda un amplio rango de posibilidades para crear espacios únicos y funcionales.

En resumen, este nuevo cerramiento de cristal corredero con guía inferior desmontable, desagüe interno y tornillería oculta es la solución perfecta para aquellos que buscan un sistema de alta calidad, estética impecable y máxima funcionalidad. No dudes en explorar las posibilidades que este innovador sistema puede ofrecerte.

Nos complace anunciar a los **ganadores del primer concurso de fotografía realizado por Graditel Solar Sistemas:**

- » **1<sup>er</sup> premio: código cliente 348 Andalucía.**
- » **2<sup>o</sup> premio: código cliente 280 Tarragona.**
- » **3<sup>er</sup> premio: código cliente 355 Barcelona.**



Oficinas y exposición  
C/ Logroño, 9 Pol. Ind. Leandro Pérez  
28970 Humanes de Madrid (Madrid)  
91 690 35 90 / 916 90 29 41  
comercial@graditelsolar.com



## REPLEGABLE HERA

## Venta exclusivamente a profesionales

- Nace directamente a partir de la Gyza, utilizando la **misma perflería** conseguimos un cerramiento totalmente diferente, convirtiéndose en un **concepto nuevo** con estética y prestaciones propias.
- El sistema Replegable **HERA** te ofrece **funcionalidad y modernidad** para los arquitectos, dueños de cafeterías, restaurantes y comerciantes.
- Juntas entre cristales de goma transparente que **evitan totalmente** el paso de **agua, aire y polvo** nuestra estancia.
- **Separación de espacios o ambientes** para oficinas y hostelería.
- Guía inferior **sobrepuesta y embutida**.
- Sistema de **bisagras de aluminio** que garantizan una máxima durabilidad.
- **Sistema de drenaje oculto** que permite liberar el agua creada por el efecto de la condensación y que esta no se quede estancada dentro del perfil.
- Nuestro sistema Replegable **HERA** utiliza **rodamientos calibrados de máxima calidad** para preservar una máxima duración debido a la elección de sus materiales, que hacen que se deslicen con gran suavidad minimizando el ruido y la fricción.
- Nuestro sistema de cierre de pomo, que permite un uso **fácil y funcional**, a la vez que tiene un diseño **minimalista y elegante**.

Hazte distribuidor

**Visítanos en**

[www.graditelsistemas.com](http://www.graditelsistemas.com)



This is to certify that  
Licence number: 457

**Gensatec**



## COPERPAL nos muestra como combinar sus pérgolas bioclimáticas con cerramientos exteriores

En esta ocasión, en **COPERPAL** nos quieren mostrar algunas de las mejores maneras de combinar sus pérgolas bioclimáticas con cerramientos exteriores modernos.

La pérgola bioclimática es un cerramiento moderno creado para que podamos disfrutar de los espacios exteriores de una manera cómoda en cualquier época del año.

Cuentan con un sistema único de lamas orientables y paralelas, las cuales se giran a través de un sistema motorizado para aportan la luminosidad y temperatura optima en el interior.

Para conseguir un cerramiento completo en sus pérgolas, se puede optar por instalar paneles correderos de lamas móviles, fijas, paneles screen con gran variedad de acabados donde elegir, pantallas antimosquitos y una de las últimas novedades, la **guillotina de cristal**.

La **guillotina de cristal** consta de 2 o 3 láminas de cristal de la más alta dureza y calidad. La lámina de cristal exterior es posible manejarla a través de un sistema motorizado silencioso para dar ventilación al espacio interior. Este tipo de cerramiento es ideal para restauración, ya que aporta amplitud al espacio interior.

Mediante el cerramiento completo de la pérgola, se consigue una personalización superior, haciendo que un espacio sea único a la vez que nos brinda protección frente a las altas y las bajas temperaturas, permitiendo que los mismos sean cómodos en cualquier época del año.



Gracias al aislamiento térmico que nos proporcionan los cerramientos, aumentamos drásticamente la eficiencia energética de la pérgola bioclimática, lo que hace que mantengamos el aire caliente en el interior durante el invierno y el aire frío durante el verano.

También permiten la instalación de paneles solares en la parte superior de la estructura, haciendo que sea totalmente autónoma a la vez que se aumenta la eficiencia energética. Otra de las ventajas de esta opción es que permite su instalación prácticamente en cualquier lugar.

En **COPERPAL**, cuentan con fabricación e instalación propia, adaptándose así a todas las exigencias de sus clientes. Todos sus productos pasan por estrictos estándares de calidad, garantizando así la máxima seguridad y calidad.





# EL ÉXITO DEL ESFUERZO DÍA A DÍA

Rapidez en la entrega.  
Innovación en servicio y producto.  
Trato comercial cercano.  
Servicio técnico.  
Relación Calidad precio

Nuestra empresa dispone de un control de calidad en cada una de las etapas de fabricación de nuestros productos.  
Fiabilidad, diseño y precio.

[WWW.COPERPAL.COM](http://WWW.COPERPAL.COM)





## Pérgolas CEPI, cualquier proyecto a su alcance

CEPI, líder en el diseño y fabricación de Pérgolas Bioclimáticas con la mayor variedad del mercado. Junto con las pérgolas, desarrollamos y fabricamos soluciones de Cerramientos de Vidrio, Techos y Plegables. Todos los sistemas de CEPI garantizan el máximo bienestar. Creando espacios habitables, protegidos ante situaciones climáticas adversas.

### Los 5 pilares básicos que les hacen diferentes:

- » **VARIEDAD**, cuatro tipos de pérgolas, ORIENTABLE, RETRACTIL, ORIENTABLE+RETRACTIL y PANEL o VIDRIO FIJO.
- » **ACABADOS**, veinte colores en terminación mate o texturado sin incremento de precio.
- » **DIMENSIÓN**, la medida máxima por módulo del mercado.
- » **RESISTENCIA**, distancia entre postes sin apoyo intermedio de hasta 7000 mm, con o sin cerramiento suspendido.
- » **ADAPTABILIDAD**, tanto estructura como en el módulo, prolongación de vigas, postes desplazados, descuadres...

### HIBRA HOR450, Bioclimática Orientable + Retrácil

Se integran los movimientos retráctil y orientable, con **funcionamiento independiente** de ambos, mediante accionamiento motorizado.

El sistema orientable permite a las **lamas orientarse hasta 120°**, sin que estas se retraigan, permitiendo regular la luz solar y la temperatura del espacio interior de la pérgola, mediante el **control de la ventilación y la entrada de los rayos solares**.

El **sistema retráctil** de funcionamiento independiente a la orientación **permite a las lamas apilarse en un extremo en caso de apertura total, teniendo la posibilidad de apertura parcial en cualquier punto**. La apertura retráctil de las lamas nos permite disfrutar del sol durante el día, y la visión del cielo durante la noche.

### HIBRA HR450, Bioclimática Retrácil

En este caso las lamas integran un movimiento retráctil, haciendo de forma simultánea giro y recogida.

El accionamiento motorizado controla el movimiento de las lamas, aporta protección en posición cerrada, ventilación y control de entrada de luz natural en apertura parcial y un espacio abierto en apertura completa.



### HIBRA HO450, Bioclimática Orientable

Esta pérgola con lamas de accionamiento motorizado, integra el movimiento de orientación de lamas hasta los 1400 consiguiendo así una optimización de la luz solar y protección.

### SOLARIO, Pérgolas para panel o vidrio

Cubierta de aspecto exterior plano, en el interior de la estructura se provoca una pendiente del 5%, estudiada para la incorporación de vidrio o panel aislante, siendo en algunos casos por sus prestaciones una verdadera extensión de la vivienda.

Las cuatro soluciones de pérgolas son combinables entre sí, poseen una estructura común, permiten la fabricación de medidas y formas especiales, adaptándose a la casuística existente en la edificación más exigente. Máxima adaptabilidad, con múltiples configuraciones, autoportantes, adosadas a muro, encastrables en otras estructuras y postes desplazados. En todos los casos se pueden integrar iluminación, calefacción y altavoces, así como cerramientos de vidrio en cualquier formato pues el sistema permite el refuerzo de las vigas para el soporte de estos elementos.

**Con estas cuatro pérgolas cualquier proyecto tiene solución.**





**CEPI**®

[www.cepi.es](http://www.cepi.es)

## PÉRGOLAS BIOCLIMÁTICAS



HOR

ORIENTABLE + RETRACTIL



HR

RETRACTIL



HO

ORIENTABLE



Solario

PANEL O VIDRIO





## RENSON, terraza con espacios sombreados, protegidos del sol, viento y lluvia para disfrutar del exterior durante todo el año

Presentamos un proyecto singular ubicado en una de las zonas más exclusivas de Madrid en donde se han creado distintos espacios en la terraza para disfrutar de las impresionantes vistas con el mayor confort.

Las pérgolas facilitan la ventilación natural del espacio durante el verano con la rotación de su techo de lamas.

A través del emplazamiento de distintas pérgolas en la terraza, que constituye las zonas comunes del edificio con área de piscina, cocina exterior y espacio de ocio, se han creado espacios versátiles para el disfrute de los propietarios con total privacidad e independencia.

Las distintas pérgolas **Renson Camargue** están equipadas con accesorios de protección solar complementarios a la pérgola, paneles deslizantes con lamas de aluminio y estores de grandes dimensiones resistentes al viento con tecnología **Renson Fixscreen**, algunos de ellos tienen hasta 6 metros de ancho.

La propiedad necesitaba crear espacios útiles en la terraza y ha optado por las pérgolas bioclimáticas con techo de lamas orientables fabricadas en aluminio por su durabili-

dad y resistencia al exterior. La propiedad también buscaba una solución atemporal con gran durabilidad y resistencia. Las pérgolas Camargue resisten hasta **160 km/h de viento**, además están equipadas con sensores para activar el techo y estores en caso de ser necesario cerrarlos. Además, las pérgolas han sido equipadas con calefactores de exterior, paneles correderos loggia e iluminación led, todos los accesorios perfectamente integrados en la estructura de la pérgola.

La personalización de las pérgolas era otro de los requisitos fundamentales, con Renson esto es posible gracias a su amplio abanico de referencias RAL estandarizados. La pérgola Renson Camargue no es sólo una estructura estética, sino un sistema durable y resistente. El tratamiento calidad marina de su lacado asegura una adherencia del color con calidad "high end" con **garantía de 15 años**.

RENSON es pionero en innovación y soluciones de alta calidad para terrazas, cuenta con una exposición única en el mundo en el exterior NOA OUTDOOR, en donde se muestran las soluciones de pérgolas en conjunto con 30 colaboradores especializados en mobiliario y accesorios para terrazas.



# ALCANZA EL NIVEL "PASSIVHAUS" CON EL SISTEMA DOMO 79RT

SISTEMAS PARA VENTANAS CON PERSONALIDAD



## UN MUNDO AL QUE MIRAR

Domo 79RT Canal 16 - ECOeficiente - Thermic Plus

La serie Domo 79RT Eco Thermic Plus está diseñada para responder ante las exigencias climáticas más severas gracias a su profundidad de marco de 79 mm y una rotura de puente térmico con poliamidas de 34 mm. Pero además cuenta con la tecnología Thermic Plus tanto en el galce del vidrio como en el interior de marco y hoja, garantizando un aislamiento de baja conductividad térmica.



[indalsu.com](http://indalsu.com)



## C3 SYSTEMS mejora los precios en todos sus productos e introduce grandes novedades

El sector de la construcción está teniendo una evolución vertiginosa tanto por la utilización de nuevos materiales más respetuosos con el medio ambiente como por la introducción de nuevos recursos constructivos que dan lugar a espacios más eficientes e innovadores.

C3 Systems, muy consciente de todos los cambios que se están produciendo, está siendo precursora en el desarrollo y la introducción de nuevos sistemas que satisfagan todas las necesidades a la hora de diseñar nuevos ambientes. El resultado: se convierte en una de las empresas más pioneras y con mayor proyección del momento.

Por ello, la compañía, ha apostado por la optimización de todos sus productos y por una importante mejora de precios para ser más competitivos.

### C3 Systems ha anunciado avances tales como:

» Lanzamiento de nuevos sistemas donde se introducen el uso de energías renovables para conseguir espacios más eficientes, que revalorizan el valor del inmueble y avala la apuesta por la creación de soluciones sostenibles y respetuosas con el medio ambiente.

- » Desarrollo de estructuras con mayor facilidad de instalación. Un ejemplo de ello es que sus techos Seesky LUZ. Esto supone una mayor seguridad para los operarios independientemente de la complejidad de la ubicación de la estructura.
- » Optimización pérgola bioclimática Seesky BIO mejorando los resultados de los ensayos y certificaciones, convirtiéndose en una de las mejores soluciones existentes.
- » Renovación de la línea de cortinas de cristal Seeglass y actualización de todos sus accesorios; creando un diseño minimalista y actual. Esto es solamente una parte de las mejoras que se producirán.
- » Apuesta por la durabilidad y sostenibilidad en todos sus productos. Prueba de ello es que cuentan con las juntas más transparentes y de mayor durabilidad del sector.
- » Nueva domótica bidireccional con una interfaz cómoda e intuitiva.

Si a esto le sumamos los esfuerzos realizados para conseguir la mejora en la capacidad de producción, y el desarrollo de nuevas soluciones constructivas de la mano de un equipo de I+D+I propio, no cabe duda de que la apuesta por la investigación y optimización de todos sus procesos está dando frutos en este 2023 y todo a punta a que seguirán sorprendiéndonos a lo largo del año.

**C3**  
**Systems®**  
The open view company

**Más competitivos**  
**Más innovadores**

FIVE STAR SCORE | FIRST SEJARO ALCANTAL PRO | 3000 2

# Aluminio Hydro CIRCAL® 100R

---



Kg CO<sub>2</sub>e

H U E L L A   D E  
C A R B O N O  
C A S I   N U L A

A L U M I N I O  
100% RECICLADO  
POSCONSUMO

## DESCARBONIZANDO LA EDIFICACIÓN

En TECHNAL, como parte del grupo Hydro, innovamos más allá de los límites. Gracias a una nueva inversión en I+D+i y tecnología productiva, somos la primera empresa de cerramientos que puede producir aluminio 100% reciclado posconsumo: Hydro CIRCAL®100R. Ahora podemos suministrar sistemas con una huella de carbono casi nula, sólo 0,5 Kg CO<sub>2</sub>e por Kg de aluminio, para realizar los proyectos arquitectónicos más exigentes en términos ambientales. Juntos, podemos contribuir a descarbonizar el sector de la edificación.

IMAGINE WHAT'S NEXT



By:  Hydro



## Perfiles de poliamida reciclada de TECHNOFORM: Compromiso sostenible para una eficiencia energética responsable

Technoform, líder en el diseño y producción de perfiles extruidos en materiales plásticos de alto rendimiento, se enfoca en demostrar su compromiso con la sostenibilidad a través de sus perfiles de poliamida reciclada para la Rotura de Puente Térmico (RPT).

Con más de 50 años de experiencia en la industria, Technoform ha sido reconocido por proporcionar soluciones de aislamiento térmico para ventanas, puertas y fachadas de aluminio. Sin embargo, su objetivo va más allá del rendimiento térmico, priorizando la sostenibilidad en cada paso.

La preocupación ambiental de Technoform se refleja en su esfuerzo constante por equilibrar los aspectos ecológicos con la calidad del producto. En un mercado que exige el cumplimiento de normas estrictas y la búsqueda de mayor comodidad y soluciones arquitectónicas avanzadas, Technoform trabaja arduamente para reducir el impacto ambiental de sus productos.

Es en este contexto que Technoform presenta sus perfiles extruidos con poliamida reciclada, disponibles en poliamida estándar PA66 y en Low Lambda. Estas opciones fomentan la sostenibilidad al reducir la dependencia de recursos vírgenes y promover la economía circular.

Las varillas de poliamida reciclada de Technoform tienen un menor impacto ambiental en comparación con las poliamidas extruidas con plásticos vírgenes. Al utilizar material reciclado, se evita la extracción de nuevas materias primas, reduciendo así el consumo de energía y agua durante la producción. Esto contribuye a la conservación de los recursos naturales y ayuda a mitigar el cambio climático.

A pesar de ser recicladas, las varillas de poliamida de Technoform conservan todas las propiedades físicas, químicas y aislantes de la poliamida virgen. Esto garantiza que los perfiles extruidos con poliamida reciclada mantengan un rendimiento óptimo en resistencia, durabilidad y aislamiento térmico. No es necesario comprometer la calidad ni el rendimiento al optar por una opción más sostenible.

De hecho, al utilizar poliamida reciclada, se logra reducir el impacto ambiental en más de un 70% en comparación con la producción basada en poliamida virgen. Esta cifra destaca el impacto positivo y significativo que pueden tener las decisiones sostenibles en la industria.

En línea con su compromiso, todos los perfiles de Technoform producidos en Europa, incluyendo aquellos con poliamida PA66 reciclada y Low Lambda reciclada, cuentan con la certificación EPD (Environmental Product Declaration) otorgada por IFT Rosenheim. Esta certificación respalda la sostenibilidad de los materiales utilizados en la construcción de edificios y brinda tranquilidad a los clientes al elegir una opción respetuosa con el medio ambiente.

En resumen, las innovadoras varillas de poliamida reciclada de Technoform ofrecen un menor impacto ambiental sin comprometer las propiedades de los perfiles extruidos con poliamida virgen. Al elegir estos perfiles, se contribuye activamente a la sostenibilidad y se promueve la economía circular. Technoform demuestra una vez más su liderazgo en la industria al enfocarse tanto en el rendimiento de sus productos como en su responsabilidad ambiental. Con su compromiso continuo con la sostenibilidad, Technoform se posiciona como un socio confiable para soluciones de aislamiento térmico que no solo cumplen con los más altos estándares, sino que también protegen nuestro planeta para las generaciones futuras.



# Alumarte + RAICO

La arquitectura brillante fascina al observador a primera vista, y la mayoría de las veces es la "piel" de un edificio lo que llama nuestra atención de inmediato.

RAICO es el especialista reconocido en envolventes de edificios sofisticados: desarrollamos y distribuimos sistemas para muros cortina de vidrio hechos a medida que hacen que las arquitecturas únicas brillen en todo su esplendor. Ya se trate de construcciones de madera, acero o aluminio, siempre ofrecemos la solución RAICO adecuada para satisfacer cualquier demanda de diseño.





## CORTIZO y AEDAS HOMES se alían para impulsar la arquitectura circular

**En virtud de este acuerdo, la promotora instalará en sus nuevas viviendas miles de ventanas de la firma gallega fabricadas a partir de Infinity, un tocho de aluminio 100% reciclado elaborado en su totalidad con chatarra posconsumo**

CORTIZO y AEDAS Homes reafirman su compromiso con la sostenibilidad y la economía circular sellando una alianza que impulsará la instalación en sus promociones de miles de ventanas fabricadas con Infinity, el tocho de aluminio reciclado 100% posconsumo producido en las fundiciones de la multinacional gallega. Cabe destacar que la incorporación de estas carpinterías sostenibles supone la reducción del 95% de las emisiones de CO<sub>2</sub> respecto a las elaboradas con aluminio primario, según datos de la Asociación Europea del Aluminio (AEA).

**Cortizo Infinity** es un tocho de aluminio reciclado producido en su totalidad con chatarra posconsumo a partir de ventanas, puertas, fachadas y barandillas. Una vez finalizada su vida útil, el aluminio de estos elementos es reincorporado al proceso productivo eliminando la generación de residuos -el aluminio puede ser reciclado infinitas veces sin merma de propiedades-. La fabricación de Cortizo Infinity arroja unas emisiones de CO<sub>2</sub> inferiores a 500 gramos por kilo de aluminio producido, es decir, una de las huellas de carbono más bajas del mercado.

### Hacia la descarbonización del sector

"AEDAS Homes da un paso más hacia la ambiciosa meta que se ha marcado en 2030 en su Plan Estratégico ESG 2021-23: **neutralizar el 50% de las emisiones de Gases de Efecto Invernadero** de sus proyectos. Aspiramos a ser el referente en sostenibilidad del sector y seguimos aproximándonos cada día a este objetivo crucial para la compañía de la mano de los proveedores más comprometidos con el respeto al planeta como Cortizo", asegura **Luis García Malo de Molina, Director de Operaciones de AEDAS Homes**, quien destaca la **incorporación de los materiales reciclados como una de las palancas clave hacia la descarbonización** del sector.

Desde Cortizo, su Director General de Arquitectura, **Daniel Lainz**, apunta su satisfacción por esta "alianza con la pro-

motora referente del país" con quienes comparten "el compromiso con la **arquitectura sostenible fundamentado en la innovación**". Daniel Lainz también resalta que, gracias a este acuerdo, las viviendas de AEDAS Homes "incorporarán carpinterías de altas prestaciones de nuestra marca que, además de contribuir a la eficiencia energética del hogar, serán fabricadas bajo los principios de la circularidad, ya que estarán elaboradas con aluminio Infinity, nuestro tocho 100% reciclado producido en su totalidad con chatarra posconsumo".

El acuerdo firmado entre AEDAS Homes y Cortizo es por un plazo inicial de un año prorrogable y se traducirá en la colocación de miles de ventanas sostenibles hechas con aluminio Cortizo Infinity en todas las promociones de viviendas de AEDAS Homes en las que Cortizo sea el 'partner'. "Todas las ventanas que ponga Cortizo a partir de ahora en nuestras promociones serán de aluminio posconsumo 100%. Es decir, hablamos de un **pacto de gran envergadura y relevancia**, ya que en torno al 50% de las viviendas entregadas por AEDAS Homes en el ejercicio 2022-23 llevaron el sello de Cortizo. Esto es, más de 1.500 inmuebles", concluye Luis García Malo de Molina.



Daniel Lainz, Director General de Arquitectura de Cortizo (i), y Luis García Malo de Molina (d), Director de Operaciones de AEDAS Homes



# LMT 65

**Línea de mecanizado y corte**

con disco frontal de  $\varnothing$  650 mm y capacidad de barra de 250x200 mm



FOM ESPAÑA

Pol. Ind. L'Horta Vella, Calle 2, Nº 2 - 46117 Bétera - Valencia - ESPAÑA

[info@fomindustrie.es](mailto:info@fomindustrie.es)

[fomindustrie.com](http://fomindustrie.com)







## Cuando el minimalismo conquista el espacio

Dentro de las soluciones de cerramientos minimalistas encontramos un sistema para ventanas y puertas correderas deslizantes de grandes dimensiones que permite su adaptación a grandes y pequeños huecos. Una solución que conquista y unifica todos los espacios de la arquitectura moderna.

**STRUGAL S140RP Infinity** presenta una sección del nudo central de tan solo 25 mm con manilla oculta y perfiles horizontales de hoja ocultos, lo que permite fusionar los ambientes y la luz interior y exterior. Su carácter versátil posibilita diferentes configuraciones y opciones de hojas laterales y sistemas de cierre: cierre multipunto, bloqueo con llave, hojas laterales reducidas con manillas ocultas y hojas laterales completamente ocultas.

La configuración con hojas laterales reducidas permite igualar la sección del nudo central de 25 mm con las hojas laterales y las manillas de accionamiento quedan completamente ocultas desde la cara frontal interior del cerramiento. Asimismo, este sistema minimalista incorpora un novedoso sistema de cierre con tirador integrado en la perfilera de las hojas laterales que permite, además de cruzar las hojas para su limpieza, el accionamiento tanto desde el interior como desde el exterior. Los carros con rodamientos de acero inoxidable, están realizados con materiales que evitan puentes térmicos entre el interior y el exterior, quedan completamente ocultos y permiten su sustitución.

STRUGAL S140RP Infinity proporciona máximas prestaciones térmicas y acústicas con acristalamientos de seguridad de 32 mm de espesor. La fabricación del sistema es sencilla y fácil pues no requiere mecanizados ni fresados especiales y los cortes de hoja son completamente rectos sin mecanizados adicionales. Este sistema permite todas las posibles soluciones de obra: bicarril, tricarril, apertura galandage, solería pasante con marco inferior oculto y encuentro de hojas en esquinas y rincón a 90° sin maineles verticales.

### Datos técnicos:

- » Longitud de poliamidas: 34 mm/30 mm.
- » Acristalamiento: 32 mm.
- » Transmitancia térmica:  $U_w \geq 1,3 \text{ W/m}^2\text{K}$ .
- » Aislamiento acústico:  $R_w \leq 42 \text{ dB}$ .
- » Permeabilidad al aire: Clase 3.
- » Estanquidad al agua: 7A.
- » Resistencia al viento: C5.
- » Dimensiones máximas hoja:
  - Ancho (L): 2600 mm.
  - Alto (H): 3200 mm.

Marcos de dos carriles de 137 mm y tricarriles de 213 mm con posibilidad de corte a 45° o corte recto y drenaje oculto.

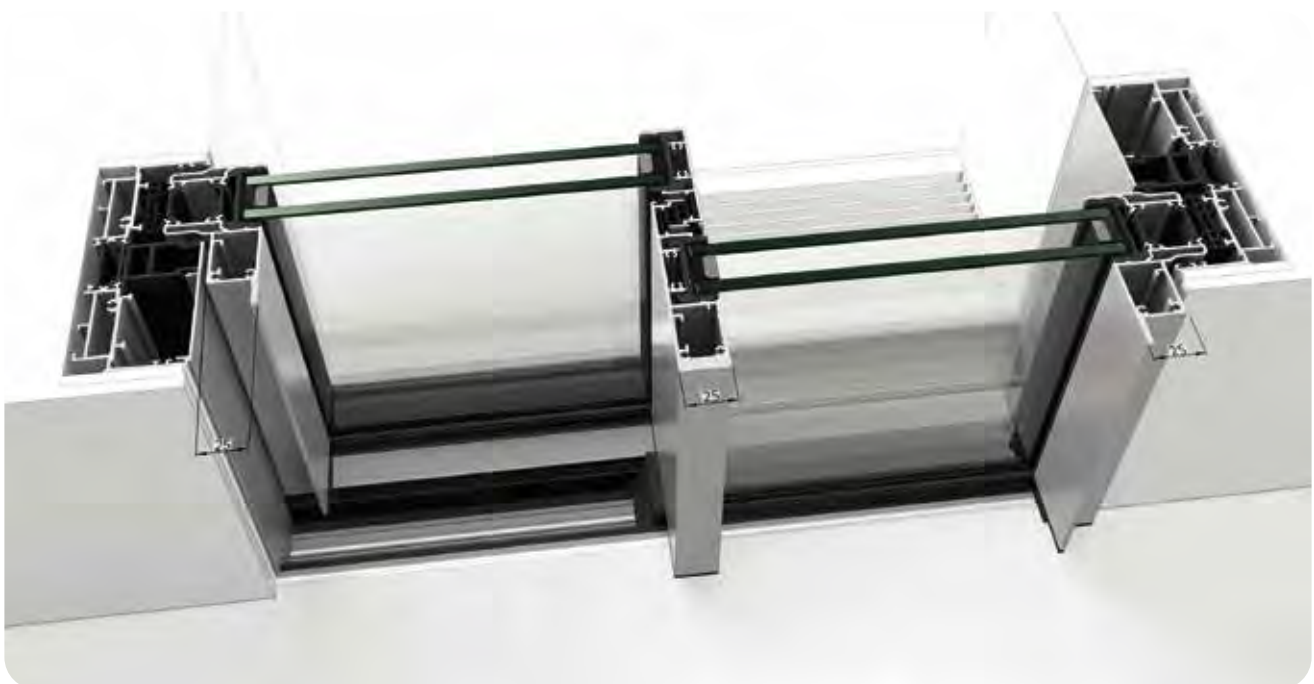

# TECHPLUS

HIGH PERFORMANCE LINE



## La innovadora gama de manillas Reguitti "TechPlus":



- Cuatro estéticas diferentes;
- Aplicables en todas las tipologías de cerramientos: madera, aluminio, pvc y acero;
- Disponibles para todas las tipologías de apertura;
- Dos sistemas patentados que facilitan la instalación:  
Easy Click para puertas y Easy Spindle para ventanas.

[reguitti.com](http://reguitti.com)



## Serie XM-40 de EXTRUGASA

### La serie multifunción de Quinarq

El sistema XM-40 (sistema plegable, practicable o corredera) dispone de multitud de herrajes y perfiles para poder adaptarse fácilmente a todas las necesidades.

Esta serie cuenta con tres tipos de sistemas, y permite cerrar la estructura mediante lamas móviles, fijas o con vidrio.

### Tipos de sistemas:

#### Sistema plegable:

- » La serie XM-40 plegable dispone de multitud de combinaciones de herrajes y perfiles.
- » Permite instalar lamas fijas, móviles o vidrio.
- » La guía inferior y superior son muy fáciles de instalar. La guía inferior puede ser superpuesta o empotrada al suelo para que este quede libre de materiales que entorpezcan el paso.

#### Sistema practicable:

- » Para este sistema, la hoja se abre girando sobre un eje vertical mediante bisagras.
- » La apertura puede ser interior o exterior, y permite el montaje de hasta 4 hojas con diferentes aperturas.

### Sistema corredera:

- » Se puede combinar 1 o 2 hojas en 1 carril.
- » Combinaciones de 2 o 4 hojas en 2 carriles.
- » Posibilidad de guía inferior empotrada o superpuesta.



Sistema plegable



Sistema practicable



Sistema corredera



**QUINARQ**

una solución de extrugasa

Nueva serie

# XP-60 HO

## Busca el equilibrio

El sistema de ventana practicable de 60 mm de hoja oculta

 **extrugasa**  
EDIFICACIÓN

Escanea el Qr y  
descarga la ficha  
técnica y descriptiva





## Serie MENORCA, el nuevo cerramiento plegable

ALUGOM lanza la serie MENORCA, su nuevo sistema plegable de tipo librillo, concebido para aislar grandes huecos con las máximas prestaciones térmicas cuando está cerrado, como si de una pared más se tratara, pero permitiendo eliminar cualquier barrera entre espacios cuando se encuentra abierto.

El sistema se presenta con rotura de puente térmico, y, entre sus novedades, permite configurarse indistintamente con un número de hojas par o impar, que circulan mediante unos rodamientos específicos sobre los carriles de acero microfundido situados en el maco. Las hojas se pliegan y apilan completamente en los laterales del hueco de una forma rápida y sencilla dejando completamente libre todo el paso. Asimismo, permite configuraciones de hasta 8 hojas consecutivas de 1.200 mm de anchura máxima por hoja, pudiendo alcanzar los 3.500 mm de altura, y dispone de apertura tanto al exterior como al interior además de la posibilidad de plegado total o parcial de hojas, lo que le convierte en uno de los sistemas más versátiles del mercado.

El sistema alcanza un valor de  $U_w$  de 1,2 W/(m<sup>2</sup> K) de transmitancia térmica, gracias al cerco y hojas coplanares de 77 mm de profundidad, perfiles de rotura puente térmico con poliamidas reforzadas con fibra de vidrio de 22 y

24 mm en el cerco y de 32 mm en la hoja, junto a un galce de vidrio de 56 mm.

Para lograr una mayor comodidad, el sistema dispone de un cerco embutido en el suelo con un resalte de tan solo 3,5 mm, preparado para personas con movilidad reducida, que facilita la accesibilidad y el tránsito entre las estancias comunicadas. Además, las diferentes opciones que posee de cierre y cerraduras con llave garantizan una total seguridad del cerramiento.

Dentro de la amplia gama de sistemas que ofrece el grupo ALUGOM, también hay que destacar, por su consistencia y minimalismo, la serie corredera IBIZA, que aumenta sus posibilidades constructivas, de la que ya se encuentran disponibles sus dos nuevas versiones: I-COVER e I-LINE.

Son dos novedades donde el cerco inferior queda empotrado y totalmente integrado bajo el suelo terminado de la estancia, resultando un paso completamente libre y a nivel, en el que solamente se advierten unas pequeñas aberturas por donde se deslizan las hojas correderas del cerramiento. Con este sistema se consigue un alto confort para el usuario en cuanto a accesibilidad debido a la ausencia de desniveles y elementos que obstaculicen la total continuidad de paso entre los distintos ambientes de la vivienda.





Arquitectura  
en aluminio  
a la vanguardia  
del diseño



Serie Menorca

## Serie Menorca

Nuevo sistema de puerta plegable Menorca con perfiles con rotura del puente térmico de 77 mm de profundidad. Amplía las soluciones de cerramiento gracias a un sistema de bisagras entre hojas y ruedas que circulan por el eje del carril inferior, que puede ser rebajado, facilitando éste el tránsito entre estancias gracias a su reducida altura.

Admite configuraciones de 2 a 10 hojas, con un tamaño máximo por hoja de 1200 mm de anchura por 3500 mm de altura, lo que posibilita cubrir huecos de hasta 12 metros lineales.





## CORTIZO incorporará poliamida 100% reciclada de STAC en sus sistemas de aluminio

Cortizo refuerza su apuesta por la arquitectura sostenible con la incorporación de poliamidas 100% recicladas, desarrolladas por STAC, en su catálogo de productos. De este modo, la multinacional gallega se sitúa a la vanguardia de la construcción verde, ofreciendo sistemas de aluminio elaborados con perfiles y rotura de puente térmico totalmente reciclados.

La nueva poliamida, que mantiene intactas sus propiedades mecánicas, está fabricada fundamentalmente a partir del termoplástico PA 66, al que se le añade un 25% de fibra de vidrio, también reutilizada, ambos procedentes de canales posindustriales. La producción de esta poliamida PA 66 25GF RE permite una reducción del 70% de las emisiones de CO<sub>2</sub> y un 60% del consumo de agua respecto a las convencionales, contribuyendo así a la disminución de la huella de carbono.

Con estas nuevas poliamidas, disponibles para sus sistemas de ventanas, puertas y balconeras, Cortizo da un paso más como marca de referencia en la arquitectura sostenible, desarrollando soluciones de grandes prestaciones que no solo ayudan a disminuir el consumo energético, sino que ponen el foco en la circularidad y la reutilización de materiales. "Tras más de 30 años reciclando aluminio, fuimos más allá y lanzamos Infinity, un tocho 100% reciclado elaborado con chatarra posconsumo con el que extruimos nuestros perfiles de bajo impacto ambiental. Ahora, logramos el complemento perfecto incorporando esta rotura de puente térmico reciclada que nos va a permitir ofrecer sistemas de cerramiento con una de



las huellas de carbono más bajas del mercado", asegura Daniel Lainz, director general de arquitectura de Cortizo.

"Nuestra estrategia de innovación pasa por una arquitectura respetuosa con el medio ambiente y el entorno que favorezcan la eficiencia energética, la reducción de la huella de carbono y el confort de los usuarios", añade Lainz, recordando la importancia de este tipo de soluciones "en los proyectos que aspiran a la máxima calificación de construcción sostenible como Leed y Breeam".



# ORGADATA



## LOGIKAL

### Software para las mejores ventanas, puertas y muros cortina

Obtenga las últimas innovaciones de software en la industria de puertas y ventanas

- Presupuestado fácil y rápido
- Múltiples sistemas en un mismo proyecto
- Dibujos avanzados con funciones CAD
- Experiencia de más de 20 años conectando maquinaria CNC
- Plugin de Autocad y Revit
- Librería de herrajes de terceros

Para más información, puede ponerse en contacto con nosotros via

[www.orgadata.es](http://www.orgadata.es)

Orgadata Iberia, S.L.

Rúa das Hedras, No. 6-2ª T | CP-15895

Milladoiro, Ames (A Coruña) Spain

+34 881 087 227 | [info@orgadata.com](mailto:info@orgadata.com)



TOGETHER A CLICK AHEAD





## SIMER potencia la prescripción y el desarrollo de nuevos sistemas

Con el comienzo del nuevo "curso escolar", el GRUPO SIMER continúa desarrollando y mejorando de manera continua su Dpto. De Proyectos y Prescripción, así como todos sus procesos, sistemas e infraestructuras, para seguir siendo un destacado proveedor de soluciones de aluminio para todo el mercado de la arquitectura.

El Dpto. de Proyectos y Prescripción de Simer tiene como objetivo fundamental facilitar a todos los profesionales de la construcción el apoyo necesario en materia de cerramiento, apoyando y asesorando a los clientes, ofreciendo un servicio diferencial y personalizado para la ejecución de sus proyectos o proporcionando documentación e informes técnicos completos. La experiencia contrastada de su personal, así como su amplia oferta de producto, convierten a Simer en el socio de confianza para cualquier tipo de proyecto.

Partiendo de la ventaja de disponer de una logística y distribución propia, con una amplia red de almacenes distribuidos por todo el territorio nacional, y el poder contar con una planta de extrusión, con procesos de fabricación automatizados, su Dpto. de Proyectos y Prescripción proporciona respuestas competitivas y de calidad, para todo tipo de soluciones, bien sean con los sistemas SIMER o con la creación de nuevas opciones.

### **Practicable de Hoja Oculta A.HO.72 RPT Serie 3300**

Sistema de ventana practicable de hoja Oculta A.HO.72 RPT Serie 3300 con rotura de puente térmico, con hoja oculta y canal 16, Gama Premium. Destaca por combinar



un diseño elegante con la obtención de las máximas prestaciones. Su sección vista únicamente de 69 mm, con un marco de 72 mm de anchura, con junta central celular y poliámidas de 34 mm permite a este sistema el obtener los máximos valores en los ensayos. Al tratarse de un sistema de Hoja Oculta, la superficie acristalada en la ventana es mayor, con lo que se favorece la entrada de luz. Permite el uso de canal 16.

### **Barandilla Mínima.- Serie 5900 B.20.M**

Barandilla minimalista con posibilidad de montaje sobre forjado, sobre forjado a borde y sobre canto de forjado. con un acristalamiento máximo de 20 mm.

**SIMER, el perfecto colaborador para cualquier tipo de proyecto arquitectónico.**

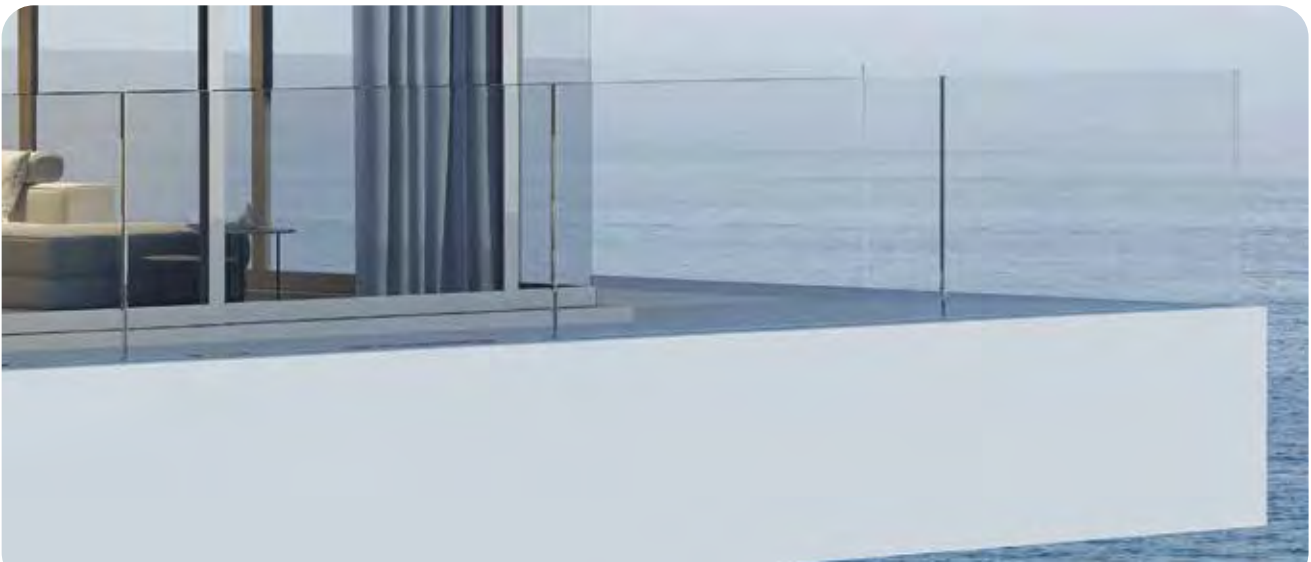

# SIMER

Sistemas de aluminio  
para la arquitectura e industrial



A.72 C16 Versión Estándart



\* Nueva versión HO

A.72 C16 Versión Hoja Oculta

Uw hasta  
Máx acristalamiento  
Sección vista

0,9 W/m<sup>2</sup>K  
54 mm  
101 mm

0,9 W/m<sup>2</sup>K  
34 mm  
69 mm



(+34) 91 871 36 27

[www.simer-sa.es](http://www.simer-sa.es)



## ALCAR AE0941. Mejora continuada

Por: ALCAR

ALCAR, Aluminio y Carpintería (Grupo INALSA) siempre en su labor de nuevas mejoras técnicas que mejoren nuestros productos y satisfagan las necesidades de nuestros clientes ha realizado modificaciones de calado en su más que contrastada serie AE0941 (carpinterías de 60 mm) que han desembocado en las 2 nuevas variantes, la serie AE0941 N de cámara europea, y la serie AE0941 C16 con canal de 16 mm, que vienen a complementar nuestra oferta en carpinterías de Gama Media, ofreciendo un producto que poco tiene que envidiar a algunas carpinterías, incluso de alta gama, que podemos encontrar en el mercado.

En virtud de estas nuevas incorporaciones a la familia AE0941, esta se presenta, en este momento, con las siguientes posibilidades de elección:

- » AE0941: Sistema tradicional Cámara Europea.
- » AE0941 N: Sistema tradicional Cámara Europea, Junta central mejorada.
- » AE0941 HO CE: Sistema Hoja Oculta Cámara Europea, Junta central mejorada
- » AE0941 C16: Sist. Cánal de 16 mm, Junta central mejorada.

Una familia con unas magníficas prestaciones, tanto en lo referente al ahorro energético, así como en las, ya conocidas y probadas virtudes del aluminio de reciclabilidad, resistencia y comportamiento ante el fuego, duración, etc.

### Características principales Sistema AE0941

Serie de ventana abisagrada de 60 mm, con hojas vistas al exterior, con rotura de puente térmico. Posibilidad de realización con canal europeo o canal 16. Diseñada para alcanzar valores de transmitancia térmica aceptables, mediante la utilización de dobles varillas de poliamida reforzada de 19 mm en marco y hoja para la consecución de la RPT.

- » Ensamblaje de perfiles con doble escuadra de bloqueo mecanizadas.
- » Ancho de marco. – 59,6 mm / Ancho de hoja. – 66,6 mm.
- » Poliamida de marco y hoja. – 18,6 mm.
- » Hueco de acristalamiento para espesores desde 8 a 48 mm.
- » Posibilidad de acabados en bicolor, tanto en lacados como anodizados.
- » Cumplimiento CTE para todas las zonas climáticas.

Las mejoras en el sistema se han centrado en la utilización de una nueva junta central mejorada de EPDM expandido de doble cámara que proporciona al sistema unas elevadas prestaciones de estanqueidad, a la vez que contribuye a mejorar de manera importante las prestaciones térmicas del conjunto, garantizando un alto nivel de estanqueidad y un elevado aislamiento térmico y acústico.

### Especificaciones Técnicas:

<b>Permeabilidad al aire *</b> (UNE-EN 1026:2000)	<b>Clase 4</b>
<b>Estanqueidad al agua *</b> (UNE-EN 1027:2000)	<b>Clase E1800</b>
<b>Resistencia al viento *</b> (UNE-EN 12211:2000)	<b>Clase C5</b>
<b>Transmitancia térmica</b> $U_w$ ventana (UNE EN ISO 10077-1) Consultar tipología, dimensión y vidrio	desde <b>1,1 W/m<sup>2</sup>K</b>
<b>Aislamiento acústico *</b> (UNE-EN 10140-2_2011)	<b>47 dB</b>
<b>CTE - Apto zona climática</b> (en función de la transmitancia del vidrio)	<b>α - A - B - C - D - E</b>

Como fruto de la experiencia de ALCAR y su continua búsqueda de mejoras del producto, surgen estas para que arquitectos, decoradores, constructores y talleres disfruten de las mayores posibilidades de elección, así como la mejor atención y asesoramiento garantizado por el más preparado equipo de ventas, comprometidos siempre en aportar la mejor solución.

**La confianza no se vende ni se compra. Se gana.**



AE0941 C16



grupo inalsa

alcar

alcar - grupo INALSA

Crtra. de Cogullada, 31  
50014 - ZARAGOZA

Tfno.- 976 47 10 80

Fax.- 976 47 29 69

e-mail.- sistemas@alcarsa.es

Web.- www.alcarsa.es

**Alcar - AE9083**

*Panoramica de hoja oculta*

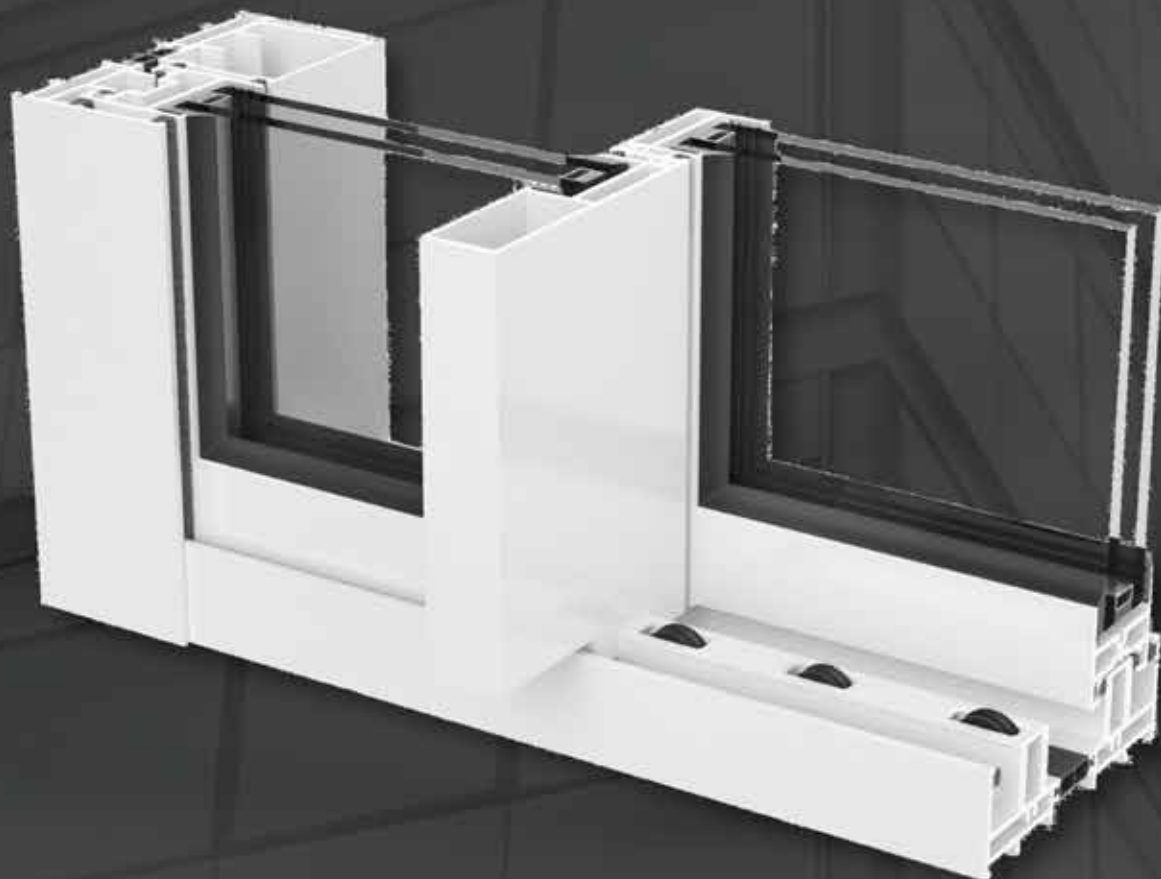

La Confianza no se vende ni se compra,  
**SE GANA**



## FX Minimal de ANICOLOR

El nuevo sistema FX Minimalista es descrito como un producto innovador en el segmento de ventanas practicables con líneas contemporáneas y expresión de aluminio ultra-minimalista. Este nuevo concepto ofrece una visión exterior del marco completamente nula y muy reducida en el interior del espacio, permitiendo tener más del 90% de luminosidad, llenando el ambiente interior de luz natural.

Este nuevo producto también integra una innovadora manilla oculta designada como Codex, de aspecto vanguardista, ergonómico e imperceptible, permitiendo que la ventana oscilo-batiente tenga una apariencia similar a un elemento fijo.

Una solución refinada con originalidad y elegancia que se destaca por las excelentes prestaciones alcanzadas, especialmente en permeabilidad al aire con Clase 4, resistencia al viento con Clase C5 y estanqueidad al agua con Clase E1200. En cuanto al aislamiento acústico, también ha logrado un excelente rendimiento de 43dB.

Este sistema cuenta con una junta central termo-acústica que proporciona un óptimo aislamiento térmico. Ha sido desarrollado para ejecutar ventanas de 1 hoja de hasta 1500 mm de ancho y 2500 mm de alto, con un peso de hasta 180 kg con herrajes de oscilo-batiente ocultos.

Transparencia, eficiencia y rendimiento son las tres características que definen el sistema FX Minimalista de Anicolor.



**Extrusionados  
Termoplásticos s.a.**



**El cálido perfil**

**Fabricación  
de juntas  
y perfiles  
en todo tipo  
de materiales**

- *PVC blando*
- *PVC rígido*
- *Cauchos termoplásticos*
- *EPDM*
- *Polietilenos*
- *PC*
- *ABS*
- *EVA*
- *PU*
- *PMMA*
- *etc...*

**Extrusión de todo  
tipo de juntas para  
series europeas**

- *Coextrusión*
- *Triextrusión*
- *Junta central*
- *Puente Térmico*
- *Acrilamiento*
- *Estanqueidad*

**BUSCAMOS  
DISTRIBUIDORES  
EN EXCLUSIVA  
Y AGENTES  
COMERCIALES  
PARA DIFERENTES  
ZONAS**



Carretera de la Roca Km. 12'5  
Poligono Can Baliarda - Calle Indústria, 15-23  
Apartado de Correos 48  
08105 SANT FOST DE CAMPSENTELLES  
Barcelona - España  
Tel.: +34 93 570 60 20 Fax: +34 93 570 29 12  
exterplas@exterplas.com  
[www.exterplas.com](http://www.exterplas.com)



## Un enfoque inteligente para la producción de perfiles con rotura de puente térmico en poliamida y fibra de vidrio

**Tecnología avanzada garantizada por mejoras continuas y apoyada por un departamento de diseño y producción propio**

Friul Filiere, con más de 40 años de historia, se ha dedicado siempre a la investigación en la extrusión de termoplásticos. En este caso se trata de PA y GF (fibra de vidrio), materiales altamente aislantes que encuentran una aplicación ideal en el sector de cerramientos.

Las herramientas están construidas para extruir en multi-salidas, garantizando el control del flujo en las salidas individuales y el cumplimiento de estrictas tolerancias del orden de centésimas, hasta +/- 0,05 mm. Gracias a estos logros tecnológicos, la empresa se ha ganado la confianza de los principales "distribuidores internacionales del sector de las ventanas de aluminio".

La línea completa para la extrusión de perfiles de rotura puente térmico, gracias a los conocimientos del proceso y a los equipos especiales de la marca FF, garantiza una producción de multisalidas a una alta velocidad.

De hecho, el PA66 es un nylon que requiere temperaturas de proceso muy elevadas, lo que dificulta enormemente la fase de calibración. El perfil extruido final tiene unas características de alta resistencia mecánica similares a las del aluminio, y proporciona un rendimiento de aislamiento térmico excepcional.

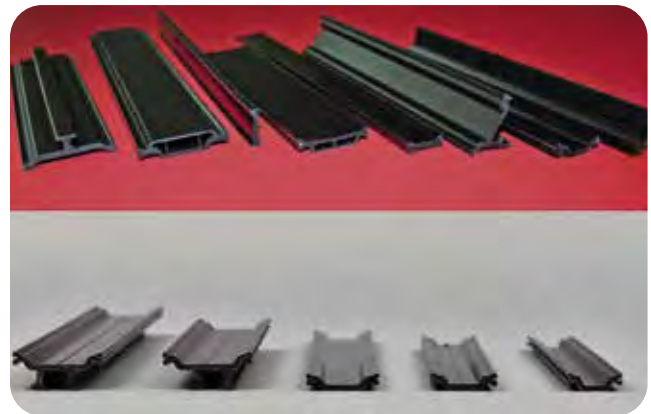

El equipo de extrusión está compuesto por una extrusora mono husillo, una línea Downstream Futura40 y máquinas auxiliares especiales a petición del cliente como unidad de inserción de cola, embalaje en línea y otras.

Delante se posicionan un sistema de secado y un sistema de alimentación que carga el material en la extrusora.

La Downstream Futura, diseñada para responder con flexibilidad a todas las necesidades de los clientes, consta de una bancada para los calibres, una unidad de arrastre y una unidad de corte, incluye también máquinas auxiliares.



# FRIULFILIERE, TU PARTNER TECNOLOGICAMENTE AVANZADO EN ROTURA DE PUENTE TÉRMICO.



PLANTA COMPLETA  
PARA **PERFILES DE  
ROTURA TÉRMICA**  
#MATERIALES PA+GF



VEÁMONOS **plasi**  
EN MILÁN | 5-8 SEPTIEMBRE 2023  
PABELLÓN T3 | STAND C171

ESCANEE EL  
CÓDIGO QR  
PARA MANTENERSE  
AL DÍA SOBRE LAS  
MEJORAS DE LA  
TECNOLOGÍA  
DE EXTRUSIÓN FF



FriulFiliere Spa | 33030Bujà(UD)Italy | T.+39.0432.961811 | [www.friulfiliere.it](http://www.friulfiliere.it)

**FRIULFILIERE**  
COMPLETE EXTRUSION PLANTS





## Potencia y precisión: MAXX de HUBTEX, la eficiencia máxima en manipulación segura de aluminio



HUBTEX, reconocido referente alemán en soluciones de transporte de materiales presenta una de sus innovaciones más recientes: la carretilla elevadora multidireccional MAXX. Con su diseño avanzado y propulsión eléctrica, MAXX se erige como la respuesta definitiva para empresas que requieren manipular aluminio con seguridad, rapidez y eficiencia.

La MAXX distingue su operatividad con el innovador sistema de dirección multidireccional HX de 360 grados, que posibilita un desplazamiento ágil y suave en todas las direcciones mediante un joystick multifunción ergonómico.

Además, gracias a una optimización integral en su equipamiento y a tiempos de entrega reducidos, HUBTEX ha potenciado a la MAXX, renovando su papel estelar como carretilla multidireccional.

Desde 2016, esta carretilla ha demostrado ser una alternativa eficiente frente a los modelos diésel y de gas, mostrándose como el aliado perfecto para el transporte de aluminio, ventanas, materiales de construcción y madera. En 2022, HUBTEX aumentó su eficacia con mejoras significativas en compensación de nivel, diseño de cabinas y mástiles, y renovación de equipo.

La MAXX se ofrece en varias versiones, ajustándose a sus necesidades: con una capacidad de carga de 3000 kg

y un potente motor de 48 V, o de 4500 kg con un motor de 48 V o 80 V. La versatilidad de la serie MAXX le permite adaptarse a diversas aplicaciones, con seis tipos de mástiles de elevación que alcanzan hasta 7,5 metros de altura.

El manejo de la MAXX es asombrosamente intuitivo gracias al sistema de dirección multidireccional HX. Los cambios de desplazamiento se realizan de manera fluida, mediante el joystick y la interfaz HIT 3, desde una ergonómica cabina con vista panorámica.

Además de su destacado rendimiento, la MAXX promete un ahorro significativo en costos operativos. Gracias a la dirección HX, las ruedas de doble eje ya no giran sobre la misma posición, reduciendo considerablemente el desgaste de los neumáticos superelásticos. Esta mejora incrementa la vida útil y el valor residual del equipo, traducándose en menores costos de arrendamiento.

Con una autonomía de 5 a 8 horas y una velocidad máxima de 11 km/h, la MAXX se muestra como la herramienta ideal para operaciones de múltiples turnos, facilitando el cambio de batería.

Con la MAXX de HUBTEX, el manejo seguro y rápido de materiales de aluminio es una realidad para su empresa.

# CARRETILLA ELEVADORA MULTIDIRECCIONAL DE CARGA LATERAL

**MAX**

**BIEN PENSADA HASTA  
EN EL ÚLTIMO DETALLE**

CAPACIDAD DE CARGA HASTA 4.500 KG  
ALTURA DE ELEVACION DE HASTA 7500 MM

[www.hubtex.com](http://www.hubtex.com)



ESCANEE EL CÓDIGO  
QR Y DESCUBRA MÁS

**HUBTEX.**

WE CREATE THE UNIQUE



## MASTER ITALY ha presentado TOPFLEX, el programa de accesorios para los sistemas tipo libro "folding system" con el corte térmico

Master Italy ha ampliado la gama de accesorios para los sistemas de cierre corredizo "folding systems", con **TOPFLEX**, el programa completo para equipar cierres tipo libro realizados con perfiles de aluminio amplificados con altas prestaciones térmicas.

La empresa ya estaba presente en el mercado desde hace varios años con **LIGHTFLEX**, el programa completo para instalarse en los perfiles fríos.

En el 2021 Master ha completado su **Folding Line** con **TOPFLEX**, la gama desarrollada para sujetar el peso y garantizar las prestaciones de sujeción de los cerramientos con **corte térmico**. Los carros y las bisagras del sistema **TOPFLEX**, permiten realizar cerramientos con capacidades de hasta **120 kg por hoja**, con unas dimensiones que pueden alcanzar los **3,50 m de altura** y configuraciones **de hasta 8 hojas con 1,20 m de ancho**.

Al igual que para la serie LIGHTFLEX, la gama de accesorios TOPFLEX permite la máxima versatilidad a la hora de realizar

el sistema con **umbral estándar, a encastro o rebajada**.

**TOPFLEX y LIGHTFLEX** componen el programa completo de Master que cubre todas las exigencias de uso, tanto soluciones frías y ligeras corredizas o plegables con vidrio o láminas gracias a la versión **LIGHTFLEX** y soluciones para perfiles con corte térmico ampliados con el máximo confort y rendimientos del modelo **TOPFLEX**.

Máxima atención a la seguridad del sistema, tanto LIGHTFLEX como TOPFLEX, permiten instalar cierres **con cerradura en cada hoja**.

Todos los accesorios se encuentran disponibles en acabados oxidados o pintados.



# EL SISTEMA INTELIGENTE PARA LAS VENTANAS DEL FUTURO



## APRO Windows Automation

APRO está pensada para dar respuesta a la exigencia de **automatizar y hacer inteligentes las aperturas** de los edificios residenciales, comerciales e industriales, destacando el diseño de estas arquitecturas con **automatismos totalmente invisibles** o **elementos de diseño** que se integran perfectamente en el edificio.

Esto es posible gracias a una gama de accesorios capaces de transfor-

mar cualquier cerramiento en un **Home Automation Integrato**.

La gama está compuesta por **actuadores superpuestos o empotrados** de dimensiones muy reducidas para combinar **eficacia** de movimiento y **diseño**, y se complementa con **sistemas de cierre** y **dispositivos de control** mediante gateway que interactúan con una aplicación dedicada.

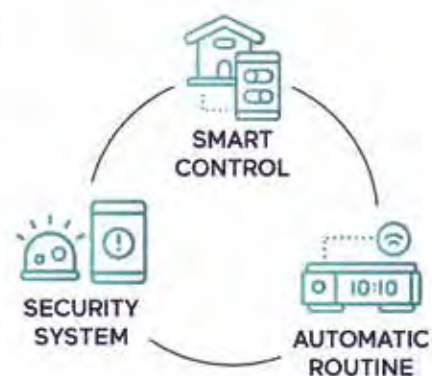

Master Italy S.r.l.  
S.P. 37 Conversano - Castiglione km 0,570  
70014 Conversano (Ba) Italia

Customer Service APRO  
☎ +39 366 667 6122  
✉ support@myapro.it



> myapro.it

Redes Social





## LogiKal Versión 12: La revolución en los softwares para la fabricación de carpintería de aluminio

Orgadata, la empresa líder en el sector de las soluciones de software para la fabricación de carpintería de ventanas, puertas y muros cortina, se enorgullece en presentar su última innovación: LogiKal Versión 12. Con una serie de características avanzadas y mejoras significativas, entre las que destaca el nuevo interfaz, al estilo Office, La versión 12 de LogiKal ofrece a los fabricantes de carpintería de aluminio una solución aún más potente y eficiente para llevar sus productos al siguiente nivel.

### Mayor eficiencia en el proceso de fabricación

Uno de los principales puntos destacados de LogiKal V12 es su capacidad para mejorar significativamente la eficiencia en el proceso de fabricación. Gracias a su intuitiva interfaz y funciones optimizadas, los fabricantes podrán agilizar la planificación y producción de ventanas, puertas y muros cortina. Desde la creación de los diseños hasta la generación de listas de materiales, LogiKal automatiza tareas repetitivas y acelera los flujos de trabajo, reduciendo el tiempo de producción y aumentando la productividad, desde el proyecto, a las máquinas.

### Simplytag

SimplyTag de Orgadata consiste en un código QR y una aplicación fácil de usar. El código QR se adjunta al elemento y enlaza con la aplicación. Toda la información relevante se puede recuperar en la aplicación, actualizada y sin búsquedas tediosas en los documentos. La aplicación permite distinguir entre datos de libre acceso y datos protegidos, que solo están disponibles para las personas autorizadas.

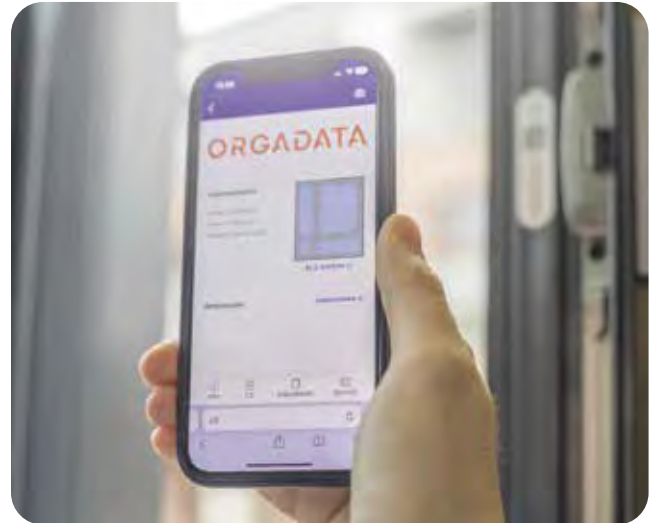

SimplyTag ofrece numerosas ventajas a todas las partes involucradas. Los fabricantes de ventanas, puertas y muros cortina pueden vincular SimplyTag con los datos de LogiKal con solo unos pocos clics, esto incluye, por ejemplo, el marcado CE que se puede transferir al cliente a través de SimplyTag de forma legalmente segura y digital: sin papel. Para las empresas, esto convierte una carga que consume mucho tiempo en una rutina muy ágil.

También se pueden almacenar planos de instalación, planos de cableado, así como órdenes de trabajo, secciones o información sobre sistemas de perfiles, conexiones y accesorios. Se puede acceder incluso a partes de averías directamente en el elemento a través de SimplyTag.

Ambos productos están ya disponibles en el mercado y deseando que las empresas saquen partido de ellas.



## LAS MEJORES SOLUCIONES PARA TUS PROYECTOS



## DISTRIBUIDORES

Rominio, s.l.

MADRID Y ZONA CENTRO



[www.rominio.es](http://www.rominio.es)

Sistemas en Aluminio  
del Mediterráneo, s.l.

ANDALUCÍA



[www.samm.es](http://www.samm.es)

Hierros Játiva, s.l.

COM. VALENCIANA Y MURCIA



[www.hierrosjativa.es](http://www.hierrosjativa.es)

Brunet Mas, s.l.

ISLAS BALEARES



[www.brunetmas.es](http://www.brunetmas.es)



## Nueva generación de silicona neutra 100% ecológica PECOL

**La silicona neutra 0% Meko Oxime fue desarrollada con tecnología 100% ecológica, que promete revolucionar el mercado de productos químicos**

Con una fórmula avanzada menos perjudicial para su salud y el medio ambiente, la silicona neutra 0% Meko Oxime, libre del componente químico Butanona Oxima, es el resultado de una nueva tecnología desarrollada por el Centro de Investigación y Desarrollo de Pecol.

**Este es un producto ecológico que se destaca por las siguientes características:**

- » Alta elasticidad;
- » Mayor adhesión a diferentes tipos de materiales (50% más de poder de adhesión);
- » Resistente al envejecimiento, a la intemperie y a los rayos U.V. (más 46% de resistencia térmica, soportando temperaturas entre los -40° y los +220°);
- » No corrosivo;
- » Inodoro.

Especialmente diseñada para su uso en juntas de expansión en la construcción y para aplicaciones en cocinas, sanitarios, puertas y ventanas, la silicona neutra Meko Oxime 0% ofrece el mejor rendimiento y de una manera más sostenible. Adecuada para diferentes tipos de materiales (hormigón, cerámica, aluminio, PVC, lacado, vidrio, cobre y otros metales), esta es una nueva generación en la gama de siliconas neutras, con la misma calidad que caracteriza a los productos Pecol.

Con un enfoque en el futuro, nuestra preocupación ecológica ha sido una prioridad en el desarrollo de nuevos productos, conscientes de ofrecer a nuestros clientes productos de alta calidad que protejan a las generaciones futuras.



# PECOL®

## SOLUCIONES DE SELLADO Y PEGADO PARA TODAS LAS APLICACIONES!



## LA ELECCIÓN DE LOS EXPERTOS

[export@pecol.pt](mailto:export@pecol.pt)





## Hoy hablamos con MONTECARLO y QUILOSA-SELENA IBERIA, dos importantes empresas del sector ejemplo de sinergia empresarial

**En primer lugar, quien es MONTECARLO, contadnos quienes sois, a qué os dedicáis, etc.**

MONTECARLO es una comercializadora de referencia en el sector de los cerramientos.

En este sector hay muchas comercializadoras, pero puedo decir que desde MONTECARLO seguimos encabezando los primeros puestos en venta y suministro de materiales y accesorios de aluminio o PVC, también trabajamos la cristalería. Hemos alcanzado una enorme proyección, siempre desde la cercanía y buen trato y contando ya con más de 45 años de dedicación. Pero sin duda nuestro triunfo está en saber conectar con nuestros compañeros dentro de esta gran industria. Compartimos con ellos muchos años de andadura y conocemos de primera mano la rápida evolución del mercado y su complejidad y sabemos responder a todo ello. Es por esto por lo que nuestros clientes pueden contar con la confianza de un equipo humano y sólido que se reafirma en el campo de la distribución.

Nuestra gama de artículos permite a los profesionales ser competitivos y superarse en un momento de rápido crecimiento.

También reconocemos la alta movilidad de precios que existe, pero con buenos resultados y capacidad podemos ofrecer las mejores tarifas dentro del mercado.

**QUILOSA y MONTECARLO llevan años juntos en el sector, ¿Nos podríais describir esta colaboración?**

Hablar de MONTECARLO es hablar también de QUILOSA-SELENA IBERIA, nuestro principal colaborador y parte de nuestra familia, que nos lleva acompañando desde hace casi 50 años.

Desde la elaboración de las primeras masillas acrílicas hasta las siliconas neutras disponibles hoy, si hablamos de este sector, es cierto que muchas empresas se han reinventado y fusionado con otras, pero con QUILOSA-SELENA IBERIA compartimos tradición y una visión de este negocio desde sus arraigos, sirviendo de referente a toda empresa que se inicie o quiera posicionarse en esta profesión.





# PRODUCTOS TECNOLÓGICAMENTE INNOVADORES

Alta durabilidad  
Máximo rendimiento

## ORBAFOAM ULTRA FAST 70

La espuma más rápida del mercado para la instalación de puertas y ventanas.

## ORBAFOAM FIJACIÓN PLACA

¡Instala más de 100m<sup>2</sup> en una hora! Fija, nivela y rellena.

## BAÑO PERFECTO

Sellado perfecto incluso en materiales delicados. Sin olor. 15 años de garantía sin moho.

## AQUA PROTECT P4 TRANSITABLE

Membrana impermeabilizante transitable extremadamente duradera.

## ORBAFOAM FIJACIÓN PRO TEJAS

Instalación de tejas rápida, fuerte y duradera.



## AQUA PROTECT MS LÍQUIDA

Membrana líquida impermeabilizante, elástica, inmediata y duradera.

## ORBAFOAM FIJACIÓN 60 SEGUNDOS

¡Puede con todo! Agarre inmediato, rápido y fuerte.

## ORBAFOAM SATE

Producto de alto rendimiento, de agarre inicial rápido, fuerte y duradero.

## POWER FIX

¡Agarre inmediato + curado rápido! Fija, sella y rellena todo con todo.



OPTIMIZAN TU TRABAJO



FACILIDAD DE APLICACIÓN



PROPORCIONAN MÁXIMA CALIDAD



MÁS INFORMACIÓN EN  
[QUILOSA.COM](http://QUILOSA.COM)

Como fabricante sabemos que su producto ya habla de innovación, personalización y tecnología. Nosotros apostamos por estos conceptos y por eso trabajamos mano con mano con esta marca líder en el sector de productos químicos para la construcción y la reforma.

Siguen contando con un departamento propio de I+D español, con el que no dejan de innovar a pesar de la buena acogida que siguen teniendo sus productos más tradicionales como son las siliconas y espumas, pero ahora alargando su vida útil y mejorando su rendimiento.

Su fábrica de Guadalajara tiene más de 19.000 m<sup>2</sup>, convirtiendo a QUILOSA en una de las empresas con la mayor capacidad productiva de adhesivos y selladores de España. Además, con SELENA IBERIA, desde el año 2009 se unen a un líder mundial y distribuidor de productos químicos que con sus plantas de producción en el extranjero dan cobertura a clientes de más de 100 países.

Por otro lado, desde MONTECARLO también apostamos por la calidad y nuestros clientes saben que vendemos productos con sello de garantía. La eficacia de todos los productos de QUILOSA es avalada y certificada por organismos independientes y para su fabricación realizan test de calidad y fórmulas que garantizan la total seguridad tanto para el usuario como para el medio ambiente.

Desde los inicios de MONTECARLO, siempre ha existido muy buena relación entre las dos familias empresarias que comparten el mismo propósito de llegar a todos los profesionales ofreciendo el mejor producto.

Nuestros clientes cuentan con la gran experiencia de todo nuestro equipo humano y de sobra es conocido nuestro esfuerzo siempre del lado del profesional que acude a nosotros garantizándose comodidad y rapidez en la cade-

na de suministro, desde el aprovisionamiento en almacén hasta su recepción.

Son muchos años sirviendo, no ya a una cartera de clientes, sino a compañeros de profesión. Nos sentimos parte de su quehacer y de sus empresas y ellos saben que con nosotros no existen barreras que entorpezcan su proceso de compra.

También nos gusta compartir los éxitos con nuestros clientes, celebrando infinidad de eventos año tras año con muy buena acogida y llegando a congregarse a innumerables compañeros que confían en nosotros.

Premiamos también su fidelidad con multitud de promociones, organizamos demostraciones de producto y ofrecemos formación especializada para que nuestros clientes saquen el mayor partido de productos que, sin una buena instalación, pierden todo su potencial. Un buen ejemplo son las ventanas, centrándonos no sólo en la instalación de la estructura en sí, sino en los medios para conseguir eliminar los puentes térmicos de la forma más eficiente y permanente, reduciendo la pérdida de energía, con ello el consumo energético y dotando al edificio de mayor higiene y confort.

### **Y cuáles son los productos comercializados principalmente por QUILOSA-SELENA IBERIA**

A través de QUILOSA-SELENA IBERIA, nos centramos principalmente en la distribución de productos de valor dentro de la gama de selladores, espumas de poliuretano, adhesivos e impermeabilizantes.

Tenemos los mejores productos para el buen aislamiento de la envolvente térmica de los edificios y **buscamos que el consumo energético sea el menor posible (edificios con el estándar PASSIVHAUS).**



Nuevo  
**Eurotermic Plus**

**Sobran las palabras**



VENTANA  
**0,6**  
W/m<sup>2</sup>K

MARCO  
**0,9**  
W/m<sup>2</sup>K



[www.grupoayuso.org/eurotermicplus](http://www.grupoayuso.org/eurotermicplus)



Avda. de la Industria 6-8 - 28823 Coslada (Madrid) - Telf.: 91 485 27 50 - Fax: 91 673 40 12  
[www.grupoayuso.org](http://www.grupoayuso.org)



**GRUPO AYUSO**  
SISTEMAS DE ALUMINIO, PVC Y VIDRIO

## CRS-140

### Diseño

### minimalista en su máxima expresión

La nueva corredera minimalista con rotura de puente térmico **CRS-140** representa el minimalismo en su máxima expresión, uniendo estilo y luminosidad con la máxima seguridad, confort y eficiencia energética. Permite, con un único sistema de perfiles, adaptarse de manera sencilla a multitud de configuraciones, tamaños de hueco y tipologías de obra, reduciendo los tiempos y costes de fabricación. Esta solución sutil y elegante garantiza la máxima transparencia gracias al nudo central de 25 mm de sección vista y a sus perfiles horizontales invisibles. Asimismo, incorpora soluciones técnicas avanzadas como suelo continuo o esquina libre.



#### Características

- Dimensiones máximas recomendadas por hoja: 4000x4000 mm
- Acristalamiento máximo: hasta 42 mm
- Valores AEV: Clase 3 / 8A / C5
- Aislamiento acústico: 42 dB
- Transmitancia térmica:  $U_w$  hasta 1,0 W/m<sup>2</sup>K
- Mínima sección vista: hoja inferior, superior y hoja lateral ocultas en marco
- Hojas centrales con sección vista de 25 mm
- Encuentro en esquina a 90° sin montante de marco





# Creemos en Innovación

GROWING HIGH



**Aluminera**  
Be Aluminium

Ctra. N-152, Km 25,60  
08403 Granollers | Barcelona | Spain  
(+34) 93 849 68 90 | [info@alumineraextrusion.com](mailto:info@alumineraextrusion.com)  
[www.alumineraextrusion.com](http://www.alumineraextrusion.com)