



Un estudio pone de manifiesto la falta de reciclado real del PVC en la construcción por falta de recursos y rentabilidad

**PÁG. 8**



**HABLAMOS DE:  
MAQUINARIA**

**PÁG. 36**



**HABLAMOS DE:  
SOFTWARE**

**PÁG. 50**

## Low Lambda

El nuevo valor del aislamiento

Low Lambda es la nueva generación de poliamida 6.6 reforzada con fibra de vidrio para la Rotura del Puente Térmico.

Diseñada para conseguir los valores térmicos más exigentes, especialmente en cerramientos Passivhaus, también permite mejorar las propiedades térmicas de sistemas existentes, alargando así el ciclo de vida del producto.

Descubre más en [www.Technoform.com](http://www.Technoform.com)

**Soluciones aislantes para  
ventanas, puertas y fachadas.**





50<sup>th</sup>  
ANNIVERSARY  
1972—2022

# We scan the future



We design and implement automated systems to improve the aluminum sector's management of spaces and logistics. We transform finishing and packaging machinery, designing targeted and innovative robotic solutions customized for each process.

**Emmebi: seeing is believing.**



ALL FOR AL

Emmebi S.r.l - Via della Tecnologia, 12 - Pavia di Udine (UD) Italy | [www.emmebi.net](http://www.emmebi.net)



**Interpon**<sup>®</sup>  
POWDER COATINGS

■ Architectural

# Luminosidad sublime

## Colección Interpon D Anodic III

Quiere acabados sorprendentes con efecto metalizado y mate que parezcan de aluminio anodizado y reflejen la gracia de sus diseños destacados.

Quiere unas prestaciones superdurables con una resistencia prolongada a la intemperie, respaldada por una garantía a largo plazo. Y quiere un producto con un impacto medioambiental mínimo en comparación con el anodizado "real". Puede tener todo esto y más en un recubrimiento en polvo: **Interpon D Anodic III Acabado Metalizado**.

Con soluciones innovadoras que superan los límites de lo posible, una amplia gama de productos sostenibles respaldados por certificaciones líderes en el sector y los recubrimientos en polvo con mejores prestaciones del mercado, utilizados y reconocidos por arquitectos de todo el mundo.

**Su imaginación comienza con nuestro acabado:**



[architectural.interpon.com/es](http://architectural.interpon.com/es)

**AkzoNobel**



**AVENTURAS AEROESPACIALES DEL ALUMINIO**

**PAG. 24**



**ADAPTA NBP: LA SOLUCIÓN AL BLISTERING EN LA ROTURA DE PUENTE TÉRMICO**

**PAG. 66**



**MODO: UN MUNDO INTERIOR AL QUE MIRAR**

**PAG. 86**

**SUMARIO DE PUBLICIDAD**

Publicidad	4
------------	---

**CASAS CIRCULARES**

Un estudio pone de manifiesto la falta de reciclado real del PVC...	8
---	---

**EXTRUSIÓN Y TRATAMIENTOS DE SUPERFICIE**

La AEA realizó en octubre dos jornadas...	12
La innovadora solución digital de INTERPON...	14
CIN PERFORMANCE COATINGS	16
WEG Pinturas posee una línea completa de...	18
Recubrimientos CONTINENTAL: máxima calidad...	20
EXLABESA anuncia la adquisición de la empresa...	22
Aventuras aeroespaciales del aluminio	24
Doors & Windows México Expo Aluminio, una feria...	28

**HABLAMOS DE: MAQUINARIA**

e-Saw, el concept eléctrico para el corte de tochos	36
Un tándem perfecto	38
Master presenta la nueva punzonadora automática...	40
CLOMEA, un referente en la fabricación de máquinas...	42
CNC para mecanizado de aluminio HÄRNNETT	44
MC 316 Swing de MECAL MACHINERY...	46

**HABLAMOS DE: SOFTWARE**

<Los cuatro clics en la automatización de su...	50
El software que se adapta a todas las máquinas	52
Software innovador y fácil de usar para centro...	54
Transforma tu fabricación en tiempo real...	58

**CARPINTERÍA**

CENTRO ALUM lanza su gran corredera Eficient Plus...	60
Cortizo y Neinor Homes de alían para impulsar...	62
Innovación en el sector: Una mirada a la participación de Aluminios Galisur...	64
ADAPTA NBP: la solución al blistering en la rotura de...	66
Innovación en aluminio: Descubriendo las aplicaciones de ALUVAL...	68
Impresoras 3D en ALUEUROPA: Innovando en la fabricación de piezas...	70
Nueva corredera Tutta Vista SI para grandes aperturas...	72
STRUGAL GALLERY MADRID reinaugura su showroom...	74
Exlabesa360: un espacio digital innovador para facilitar...	76
GIESSE nos ofrece su visión de futuro respecto a los productos...	78
Crea espacios íntimos y resguardados con el nuevo Habitat Win fijo	80
La innovación al servicio de la intralógica: La relación entre...	82
Soluciones SIMER para la arquitectura	84
MODO: Un mundo interior al que mirar	86
ALCAR, Nuevas series "frías" en la web	88
ALUGOM presenta ALG VISTA, la serie abatible con uno de...	90
La respuesta de FRIUL FILIERE a la sostenibilidad es...	92
Encontramos una solución adaptada para optimizar los procesos	94
GRADITEL SOLAR, diseño y calidad	96
Día mundial del ahorro de energía: El momento idóneo para pensar en...	98
Case Study divina Herrajes Formo-3	102
ITESAL anuncia el incremento de su plantilla gracias a los...	104
CORTIZO abre en Leeds su segunda oficina en Reino Unido	106
Casa Punta Arena, diseño, vanguardia y eficiencia energética...	108





**Diseñamos y fabricamos  
sistemas de aluminio para  
ventanas, puertas y fachadas.**



[www.aluval.com](http://www.aluval.com)

**ALUVAL**  
PERFILANDO TUS SUEÑOS

<b>A</b>		<b>F</b>		<b>S</b>	
ADAPTA COLOR	13	FÁCIL INGENIERÍA	63	SIMER	85
AEA	35	FAPIM	23	SOALUEX	87
AKZO NOBEL	1	FOM INDUSTRIE	59	STRUGAL	15
ALCAR - ALUMINIO Y CARPINTERÍA	89	FRIUL FILIERE	95	SUNFLEX	47
ALTEX	37	<b>G</b>		<b>T</b>	
ALUEUROPA	71	GALISUR	10 - 11	TECHNAL	53
ALUGOM	91	GIESSE GROUP	105	TECHNOFORM	P
ALUMINERA	C	GLASSTECH MÉXICO	111	TIGER COATINGS	25
ALUVAL	3	GRADITEL SOLAR	97	TURLA	5
ANICOLOR	67	GRUPO AYUSO	IC	<b>V</b>	
AV. ALUMITRAN	45	<b>H</b>		VEMA	48 - 49
<b>B</b>		HAFFNER IBÉRICA	39	<b>W</b>	
BARBERÁN	101	HERRAJES JULCAR	75	WEG PINTURAS	19
<b>C</b>		HUBTEX SOLUTIONS SPAIN	83	<b>Z</b>	
CIN PERFORMANCE COATINGS	27	<b>I</b>		ZANZAR	57
CONTINENTAL	21	INDALSU	81	<b>M</b>	
CORTIZO	6 - 7	<b>M</b>		<b>O</b>	
<b>D</b>		MASTER ITALY	41	<b>P</b>	
DALLAN	43	<b>O</b>		PORTADA	
DIMASIBER	107	ORGADATA	69	IP	
<b>E</b>		<b>P</b>		INTERIOR PORTADA	
EMMEBI	IP	<b>C</b>		CONTRAPORTADA	
EXLABESA	112	<b>IC</b>		INTERIOR CONTRAPORTADA	
EXTERPLAS	109				
EXTRUGASA	99				
EXTRUSAX	29				

---

 EDITA: NEWDAY COMUNICACIÓN, S.L.
 

---

**Director**  
Carmelo Aladro de Frutos

**Publicidad**  
Tel.: 601 362 618

**Diseño y Maquetación**  
New Day Comunicación, S.L.

**Imprime**  
Etiquetas Alhambra, S.L.  
Edición Bimestral  
D.L.: M-11631-2003

**Es una publicación de:**  
New Day Comunicación, S.L.  
C/ Estella, 7, 6D  
28050 Madrid  
Tel.: 601 362 618  
info@revistaaluminio.com  
www.aluminiorevista.es



# TURLA

## LA EXTRUSIÓN DE ALUMINIO "GREEN"



30/04/ - 02/05/2024

Orlando, Florida, Estados Unidos

Visítenos: stand no. P517

TURLA  
Via del Pavione 8, I-25050 Paderno FC (BS), Italia  
Telf. +39.030.6857.555, sales@turla.it, www.turla.it



Síguenos







110 mm



## POSIBILIDADES DE APERTURA

### Interior

De 1 a 14 hojas

### Exterior

De 1 a 14 hojas

Posibilidad de encuentros a 90° sin parteluz

- Alto rendimiento térmico y acústico
- Superficie acristalada maximizada
- Sistema de doble rodamiento con estabilizador
- Fabricación más rápida
- Alta seguridad



HERRAJE  
SEGURIDAD



ACCESIBILIDAD





Hasta 48 mm  
capacidad de  
acristalamiento

Juntas  
premontadas

45 mm  
rotura de puente  
térmico

Sistema de doble  
rodamiento con  
estabilizador

PAS24

## PLEGABLE PLUS

**25% MÁS RÁPIDA LA FABRICACIÓN**  
Posibilidad de suministrar juntas  
premontadas.

# Un estudio pone de manifiesto la falta de reciclado real del PVC en la construcción por falta de recursos y rentabilidad

**El estudio está enfocado con un análisis del ciclo de vida del material, desde su clasificación como residuo de postconsumo hasta su transformación en nuevo producto**

El 58% del PVC fabricado a nivel mundial va dirigido al sector de la construcción, principalmente en forma de tubos, canalizaciones, perfiles extruidos para carpinterías y láminas para imprimación o recubrimientos. De ahí que la mayor cantidad de residuos de este material producidos tanto de postconsumo como de procesos de instalación, los genere esta industria.

No obstante, y a pesar de esto, la mayoría de los procesos y técnicas de reciclaje que están desarrolladas para los plásticos proceden de productos de uso doméstico (plásticos de un solo uso). Y debido a esto, los elementos de PVC provenientes de demoliciones y rehabilitaciones, como ventanas, suelen acabar en contenedores de residuos inertes mezclados con resultados de reciclado de baja calidad. Esto significa que en el proceso de tratamiento no se eliminan los componentes peligrosos o residuales del material primario.

Esta es una de las principales conclusiones derivadas de **"CoCircular. Estudio sobre la reciclabilidad de los materiales para carpinterías de pvc y aluminio"**, publicado por la **Asociación Española del Aluminio (AEA)**, que representa a más de 600 empresas del sector, y desarrollado por terceros independientes con el objetivo de conocer la circularidad real de los materiales de PVC y aluminio dentro de los productos de perfilería para carpinterías.

El estudio está enfocado con un análisis del ciclo de vida del material, desde su clasificación como residuo de postconsumo hasta su transformación en nuevo producto, centrándose en los tres eslabones principales de la cade-

na de valor: producción del residuo, tratamiento y transformación a materia secundaria o reciclada (recuperación) y fabricación de nuevos productos reciclados.

*"Actualmente, y en especial desde la entrada en vigor de la Ley 7/2022 del 8 de Abril de residuos y suelos contaminados para una economía circular, la tendencia es que se está mejorando notablemente la separación de residuos, aunque aun así algunos siguen sin cumplir las condiciones mínimas de calidad exigidas por las plantas. Es el caso, por ejemplo, de los plásticos. La realidad en obra es que todos los elementos de este material que aparecen están mezclados entre sí, en diferentes cantidades y calidades, y dependerá de la capacidad tecnológica de la planta de tratamiento de que sean correctamente clasificados. Y si no lo son, por la imposibilidad de realizar una clasificación económicamente viable, terminarán depositados todos juntos en vertedero de inertes"* explica Gonzalo de Olabarria, Secretario General de la AEA.

*La ventana de PVC tiene un promedio de 30 a 50 años de vida útil. La vida útil de las carpinterías de aluminio ronda entre los 50 y 75 años. Al contrario que con el plástico, los materiales de aluminio derivados de la construcción se reciclan en más de un 90%*

La problemática de los plásticos viene derivada por la amplitud de materiales que abarca el grupo, no existiendo subdivisión del mismo en el que agrupar materiales de si-



*Entre sus conclusiones se demuestra que, ni a nivel normativo ni en el plano operativo, se dan las condiciones adecuadas para que la reciclabilidad de los materiales poliméricos derivados de este sector se haga efectiva*

milares características en base a su formación química específica. Cada uno de ellos debería ser tratado y gestionado de forma distinta, dado que en muchas ocasiones son hasta incompatibles entre sí. Pero los costes elevados que supondría hacer esto, así como la falta de recursos a lo largo de todo el proceso, provoca que, al final, solo se realice la segregación en aquellos materiales que son claramente rentables, como es el caso de los metales, especialmente el aluminio, el cobre, el plomo y el hierro/acero.

*"Por el contrario que el plástico", añade De Olabarria, "más del 90% del aluminio utilizado en materiales de construcción se recicla. Este metal puede ser reciclado infinitas veces sin perder sus propiedades y sin disminuir su calidad. No se descompone en presencia de agua, ni se altera en contacto con el aire. Apenas sufre degradación ni con los procesos y técnicas de recuperación, ni con el paso del tiempo".*

Del amplio estudio **"CoCircular. Estudio sobre la reciclabilidad de los materiales para carpinterías de pvc y aluminio"** también se derivan las siguientes conclusiones:

- » Hasta la actualización y publicación de las nuevas normativas de gestión de residuos en el 2022, no existían objetivos claramente definidos para la separación de las distintas familias de materiales que forman el conjunto de RCDs (Residuos de Construcción y Demolición).
- » Falta definición y normativa específica que gestione y acometa con claridad las peculiaridades y tipologías de residuos que genera el sector.
- » Se percibe una necesidad clara de subdivisión en la clasificación de grupos de residuos demasiado extensos y complejos, como el caso particular de los plásticos.
- » Actualmente, incluso con la entrada en vigor de las nuevas normativas, no existe una adecuada vigilancia y seguimiento de su cumplimiento por parte de la administración pública.
- » Generalmente las gestoras especializadas en RCD, centran sus tratamientos de valorización en los materiales pétreos. Estas gestoras no poseen la tecnología necesaria para la clasificación y segregación efectiva de residuos más allá de materiales pétreos y metálicos.

- » No se aplican tarifas diferenciadas para residuos separados. Esto dificulta la viabilidad/rentabilidad económica de la segregación en obra.
- » Únicamente los residuos metálicos/chatarra aportan retorno económico y optimizan costes de gestión, fomentando su separación en obra.
- » Falta de concienciación y formación que facilite la segregación y separación de los residuos producidos, tanto para cumplimiento normativo, como para reducir el impacto medioambiental del sector.
- » La tipología de obra nueva ha experimentado mejoras sustanciales en sus procesos de gestión y tratamiento de residuos.
- » Las obras de demolición, rehabilitación y/o reforma siguen realizando una deficiente gestión y tratamiento de los RCDs, siendo efectivos únicamente sobre los residuos pétreos.
- » Únicamente se realiza separación efectiva en las familias de residuos que ofrecen rentabilidad y optimización económica, que actualmente son los metales.

En definitiva, concluye el Secretario General de la AEA, *"el aluminio es y se presenta como material del presente y del futuro en línea con los objetivos de una economía circular real y, hasta que las condiciones actuales no cambien, este material seguirá siendo más ventajoso que otras alternativas a la hora de apoyar los valores de circularidad y reciclabilidad en las obras de construcción y rehabilitación"*.

Consulta **"CoCircular. Estudio sobre la reciclabilidad de los materiales para carpinterías de pvc y aluminio"** en la web de la AEA: [www.asoc-aluminio.es](http://www.asoc-aluminio.es).



# PUERTA MINIMALISTA

Lo último en división de espacios



Gracias a sus líneas puras y a las bisagras integradas, la **PUERTA MINIMALISTA** es ideal para darle un toque moderno y funcional a tu hogar. Las subdivisiones opcionales hacen que cada interior sea único.

Descubre nuevos estilos con un sistema simple que permite la construcción de puertas a medida. Resistencia y elegancia en un mismo producto.

ACABADOS DISPONIBLES:



ANODIZADO  
PLATA

NEGRO  
MATE

BLANCO  
9016 MATE





ALUMINIOS GALISUR



info@galisur.es - 955 630 138 - www.galisur.es



## La AEA realizó en octubre dos jornadas: una jornada técnico comercial y una jornada formativa

Durante el pasado mes de octubre, la AEA efectuó una jornada técnico comercial y otra formativa. El resultado de ambas fue muy satisfactorio, tanto por el nivel de asistencia como por la calidad de los contenidos.

### 5 de octubre: jornada técnico comercial sobre "ALUMINIO Y PINTURA EN POLVO"

La Asociación Española del Aluminio y Tratamientos de Superficie (AEA) celebró, el pasado 5 de octubre, en Madrid, una Jornada de formación Técnico Comercial sobre el Aluminio y la Pintura en polvo, que contó con los **ponentes José Manuel Mota (Director Técnico de Lacado de AEA), y José Manuel Azpeitia (Experto Técnico en pinturas)**.

Esta jornada tuvo como objetivo complementar la formación de los responsables y miembros de los equipos comerciales, adquiriendo un conocimiento técnico adicional en este ámbito como profesionales de la venta. Pensada para directores comerciales, responsables de marketing, jefes de ventas, y otro personal del Dpto. comercial, tuvo una excelente acogida, y acudieron decenas de profesionales del sector.

Dentro de la Jornada **se habló** de la **venta técnica de productos industriales**; de la **importancia de las marcas Qualicoat / Qualisteelcoat**, de las **clases de pintura en polvo: su-perdurables e hiperdurables**, o de la **marca Qualicoat 3.0**.

### 25 de octubre: jornada QUALISTEELCOAT

La marca QUALISTEELCOAT celebró también su jornada formativa el pasado 25 de octubre, en Madrid, y con ella **se pretendió dar a conocer la marca para así favorecer**

**su expansión dentro de nuestro mercado**, queriendo aumentar el conocimiento del sello de calidad trabajando con más intensidad también con los responsables de prescripción y producción de las ingenierías, al mismo tiempo que aumentar el número de licenciarios, tal como sucede en el resto de Europa.

Se buscaba llegar a todas las empresas que utilizando acero (y derivados) como sustrato, necesiten una norma/especificación de calidad que garantice el proceso productivo para satisfacer los índices de corrosividad fijados, al igual que otras características técnicas, con un sistema de pintura también homologado.

Se habló muy detalladamente de los pasos a seguir para conseguir una licencia de dicha marca, las necesidades normativas del producto, los correspondientes procesos y, por supuesto, las inspecciones y ensayos. **Se trató de una jornada muy completa, y para ello intervinieron como ponentes los expertos técnicos José Manuel Mota, José Manuel Azpeitia, Daniel Arias y Jaume Mestre.**

Dicha exposición de temas generó un debate y una puesta en común de experiencias y conocimientos entre los profesionales, en aspectos como los niveles de corrosividad existentes, los tratamientos requeridos y su control periódico de los baños, o el sistema mecánico empleado, así como la evaluación con el tiempo mediante ciclos continuos de la satisfacción anticorrosiva y anti UV del conjunto de la pintura. Es decir, la resistencia al envejecimiento y deterioro con el tiempo. También se habló de las exigencias establecidas por la marca de los parámetros a cumplir al día, semanal o mensual.







## ADAPTA HCR LA PROTECCIÓN INVISIBLE

Homologado por:

**SNCF** (Société nationale des chemins de fer français)

**RATP** (Régie Autonome des Transports Parisiens)

Gütegemeinschaft Anti-Graffiti e. V.

London Underground

# el mejor antigraffiti

UN NUEVO ENFOQUE EN INNOVACIÓN

[www.adaptacolor.com](http://www.adaptacolor.com)



## La innovadora solución digital de INTERPON ayuda a los clientes a dar vida a los colores

AkzoNobel Powder Coatings ha desarrollado una aplicación web de visualización de colores en 3D dentro de la página web de Interpon para ayudar a los clientes a comprender mejor cómo se verá en la realidad el color, la textura y el acabado de un recubrimiento en polvo que, teóricamente, tiene un determinado aspecto.

**La herramienta brinda a los clientes acceso inmediato a miles de colores en la gama Interpon.** A través del ingenioso uso de una cámara dinámica de 360 grados e iluminación simulada, el cliente obtiene una imagen fiel a la realidad de cómo el color se comporta con un grado de precisión y realismo que antes no era posible en un entorno virtual.

En lugar de tener una imagen "plana", el cliente puede orientar el panel "virtual" para ver cómo la luz incide y cómo aparece el color desde diferentes ángulos. Esto proporciona una impresión realista de cómo se verán las superficies recubiertas con acabados especiales y efectos metalizados. También pueden ver múltiples colores, múltiples niveles de brillo y diferentes acabados superficiales antes de tomar una decisión. Los clientes pueden experimentar el color como si tuvieran los paneles en sus manos sin tener que pedir una muestra y esperar a que llegue.

**Remco Maassen van den Brink, Director de Marketing de AkzoNobel Powder Coatings,** dice que la nueva herramienta es parte del compromiso de la empresa de mantener a sus clientes un paso por delante: "A través de la innovación incesante, estamos apoyando a nuestros clientes en la forma en que imaginan y usan los recubrimientos en polvo, desarrollando herramientas digitales prácticas y fáciles de usar a las que pueden acceder 24/7". "Gracias a la estrecha colaboración con nuestros clientes y estudios de análisis de mercado, entendemos la importancia vital de elegir los colores y texturas adecuados para mantenerlos siempre a la vanguardia. Por eso tenemos tantos colores entre los que elegir y hemos desarrollado esta solución pionera para inspirar a nuestros clientes a tomar las decisiones correctas en cualquier momento".

Pim Koeckhoven, Director de Tecnología de Color en AkzoNobel, dice que este es otro paso en el camino

hacia la digitalización de parte de la interfaz con el cliente: "*Representaciones digitales de alta calidad y precisión de nuestros productos permiten a nuestros clientes experimentar los colores a un nuevo nivel. Años de colaboración con académicos y socios tecnológicos nos han llevado a un lugar al que nunca habíamos llegado antes, y habrá más innovaciones como esta en el futuro.*"

La herramienta de visualización en 3D, desarrollada en colaboración con Dutchworkz, se encuentra en las tiendas en línea de Interpon en Europa y América del Norte, y se puede utilizar en todas las principales plataformas: Windows, macOS, Linux, Android e iOS.

Para obtener más información, visite [shop.interpon.com/es/es/](http://shop.interpon.com/es/es/).





CUANDO EL MINIMALISMO  
CONQUISTA  
EL ESPACIO

STRUGAL S140RP INFINITY



CRUCE CENTRAL MÍNIMO



HOJA MULTIPUNTO



HOJA REDUCIDA



HOJA OCULTA



SOLERÍA PASANTE

BICARRIL | TRICARRIL | GALANDAGE | ESQUINA ABIERTA 90°



## CIN PERFORMANCE COATINGS



### Soluciones adaptadas a su proyecto

La sostenibilidad es sin duda una preocupación transversal a todos los sectores de las sociedades actuales, situación que impacta también en los procesos constructivos. La acción climática y el desarrollo sostenible son inseparables y requieren un compromiso claro: los materiales no sólo deben cumplir su propósito, sino tener una larga vida útil, con el menor impacto ambiental posible.

Por lo tanto, las estructuras metálicas, cada vez más presentes en la construcción, deben estar siempre protegidas, para que la corrosión, que será más acelerada cuanto más agresivo sea el entorno al que está expuesto el material, no ponga en peligro su durabilidad durante la vida útil prevista. Existen muchos medios de protección anticorrosión, pero la pintura es el método más utilizado, el cual es el adecuado dependiendo del tipo de estructura a proteger, la preparación de la superficie a realizar, el ambiente en el que se ubicarán, los productos a aplicar o la durabilidad esperada.

Para satisfacer los estrictos requisitos del mercado, CIN Performance Coatings presenta soluciones con un equilibrio perfecto entre funcionalidad, durabilidad y sostenibilidad. Ya sean pinturas líquidas o en polvo, agrupadas en diferentes gamas de productos, existen diversas soluciones debidamente certificadas con los certificados y

homologaciones más importantes del sector, como Quali-coat, para el caso particular de los recubrimientos de aluminio y sus aleaciones para aplicaciones arquitectónicas.

### Soluciones de alto rendimiento

**MEGABOND®** es sinónimo de: calidad, innovación y eficiencia. Los productos con este sello de garantía resultan en grandes ventajas competitivas para quienes lo aplican, con un proceso muy controlado que permite el reciclaje de mayores cantidades de producto, lo que se traduce en menores pérdidas y desperdicios.

**MEGABOND®** se aplica a todos los acabados metálicos adheridos, y es una tecnología innovadora para crear efectos únicos con perfecta distribución de pigmentos metálicos, en acabados lisos o texturizados, en todas las gamas de pinturas en polvo de CIN Performance Coatings, sin perjuicio de sus especificidades técnicas. Los productos con el sello MEGABOND® son reconocidos internacionalmente por su confiabilidad, durabilidad y sustentabilidad.

**MEGAPOL®** es una gama de pinturas en polvo de poliéster, desarrollada especialmente para la protección y revestimiento del aluminio. Con alta retención de color y brillo, estas pinturas en polvo destacan por su excelente resistencia a la intemperie. Los productos MEGAPOL®,





disponibles en diferentes acabados, texturas y brillos, incluidos texturizados y granulados, están certificados con Qualicoat – Clases 1 y 2, además de Qualisteelcoat y GSB. Como ocurre con otras gamas de pinturas en polvo, MEGAPOL® también incluye versiones de curado a baja temperatura (Low Cure – LC), que se traducen en ventajas económicas y medioambientales por el menor consumo energético que supone.

**MEGATANE® 9PX** es la solución de CIN Performance Coatings a dos problemas que afectan la estética y la

limpieza urbana. Ideal para proteger el mobiliario urbano y todas las piezas metálicas frecuentemente objeto de actos vandálicos en las zonas metropolitanas, esta pintura en polvo patentada formulada con resinas de poliuretano destaca por sus propiedades antigraffiti y antiadherente. Al recubrir una estructura metálica con MEGATANE® 9PX, simultáneamente brindará la posibilidad de eliminar fácilmente los grafitis y, por otro lado, imposibilitará o dificultará el pegado de pegatinas, haciendo que se despeguen solas, sin dejar marcas en la superficie sustrato. La acción de MEGATANE® 9PX se puede ver en:



Cabe señalar que, al contrario de lo que ocurre con otras soluciones disponibles en el mercado, las propiedades antiadherentes de MEGATANE® 9PX no se ven afectadas por el proceso de limpieza de grafiti. Con acabado brillante, está disponible en varios colores o en barniz incoloro.

## **CIN Performance Coatings: el partner comercial ideal**

CIN Performance Coatings es su socio de negocios ideal para las más variadas áreas del mercado, con una posición destacada en el mercado, presentando soluciones de recubrimientos en polvo y líquidos, formuladas con el objetivo de mejorar su desempeño, aumentar su rentabilidad y maximizar la durabilidad de los objetos recubiertos contribuyendo positivamente al ciclo de vida de un proyecto.





## WEG Pinturas posee una línea completa de pinturas en polvo para perfiles de aluminio: Politherm Architech



Con colores y acabados que siguen las tendencias del mercado y opciones cromáticas que ofrecen a los proyectos tonos en perfecta armonía con lo último en arquitectura y diseño. La línea Politherm Architech ofrece una paleta cromática compuesta por 40 colores que encantan por su belleza, sorprenden con sus ventajas y conquistan con la calidad y durabilidad de los colores. Un ejemplo de esto es recubrir la superficie con apariencia de aluminio anodizado.

Teniendo a mano una completa y versátil gama de opciones para darle al proyecto el tono que deseas. La línea Politherm Architech se compone de 4 productos, a saber:

- » Politherm Architech 46 WF: Para el pintado de perfiles de aluminio que requieran un excelente acabado con buena resistencia a la intemperie (heating), conservando las características de tono y color durante al menos 8 años.
- » Politherm Architech 96 WFQ: Cumple con los requisitos de la Norma Qualicoat – Clase 1\*. Esta línea brinda resistencia a los efectos del tiempo, asegurando que este material tenga una durabilidad mínima de 12 años.
- » Politherm Architech 86 WFS: Formulada con resinas súper duraderas y materias primas de excelente calidad, la línea 86 WFS brinda alta resistencia en los más variados colores, texturas y brillos de color durante al menos 16 años.

- » Politherm Architech 106 WFQ: Cumple con los requisitos de la Norma Qualicoat – Clase 2\*. Formulada con pigmentos especiales, resinas de poliéster súper duraderas de alta calidad y materias primas de los principales proveedores del mundo, esta línea proporciona una excelente resistencia a la intemperie que le da al material una durabilidad esperada de al menos 20 años.

\*Para la certificación Qualicoat, el producto debe estar expuesto a la intemperie natural en Florida (EE.UU.) por un período de 1 año para Clase 1 y 3 años para Clase 2.





# WEG Pinturas, SOLUCIONES PARA PINTADO DE PERFILES DE ALUMINIO



Motores Industriales  
Motores Comerciales &  
Appliance  
Automatización  
Digital & Sistemas  
Energía  
Transmisión &  
Distribución  
**Pinturas**

Certificación de Calidad



Para el segmento de perfiles de aluminio, **WEG Pinturas** ha desarrollado líneas de productos que puedan atender a todo tipo de ambientes, garantizando la máxima calidad protección y durabilidad consecuentemente con la satisfacción del cliente.

Visita nuestro perfil

  @wegpinturas

 [www.weg.net](http://www.weg.net)



Acceda al catálogo  
**Soluciones para  
Estructuras  
Metálicas**

**WEG IBERIA  
INDUSTRIAL S.L.**

Calle Tierra de Barros, 5-7  
CP 28823  
Coslada - Madrid  
España  
Teléfono: +34 916277416

Driving efficiency and sustainability

**PINTURAS**  



## Recubrimientos CONTINENTAL: máxima calidad y durabilidad con una estética excepcional

**La empresa Continental se distingue por la excelente calidad de los revestimientos que ofrece para las superficies de los cerramientos exteriores. Estos revestimientos son tan duraderos que a menudo superan en longevidad incluso a las estructuras y superficies originales del edificio**

Los recubrimientos de alta tecnología desarrollados por **Continental**, diseñados para la protección y decoración de cualquier tipo de cerramiento exterior, aseguran que estas estructuras conserven sus propiedades operativas en condiciones óptimas durante muchos años. Esto se logra mediante la reducción de la carga térmica que el aluminio, y otros materiales de soporte, experimentan debido a la exposición prolongada a la radiación solar, especialmente cuando se aplican los acabados de la línea **Cool Colors plus**.

Además de su durabilidad funcional, estos revestimientos ofrecen un atractivo estético excepcional. Los diferentes diseños disponibles en las diversas colecciones de **Continental** se mantienen impecables a lo largo del tiempo, manteniendo la apariencia original del cerramiento.

La gama de productos de **Continental** es amplia e incluye una variedad de acabados y diseños dentro de cuatro familias de productos principales. En cuanto a diseños, se ofrecen alrededor de 130 colores diferentes que abarcan desde diseños que imitan la madera hasta colores sólidos y diseños metálicos, incluyendo efectos cepillados y lacas metálicas y los nuevos acabados supermate. En términos de texturas y acabados, cada coloración se combina con 12 efectos distintos, con diferentes niveles de brillo, que van desde el mate hasta el ultramate, brillos y satinados, entre otros.

Estos revestimientos pueden aplicarse en una amplia variedad de cerramientos exteriores, incluyendo ventanas, puertas, persianas, portones de garaje, paneles de fachadas, vallas, cierres exteriores, porches, pérgolas y cualquier otro elemento que desee instalarse en exteriores, en cualquier ambiente y en cualquier parte del mundo. Resultan especialmente efectivos en regiones con climas más cálidos, ya que su tecnología avanzada protege contra la carga térmica, evitando daños a largo plazo en la funcionalidad de los cerramientos.

Además de la durabilidad y la protección térmica, estos revestimientos generan ahorros económicos significativos en los costos de acondicionamiento térmico de espacios interiores, lo que con el tiempo amortiza la inversión inicial.

En resumen, los revestimientos de **Continental** ofrecen una solución duradera, estéticamente atractiva y altamente eficiente para los cerramientos exteriores, como se puede apreciar en esta vivienda deshabitada, donde los cerramientos recubiertos con el diseño de nogal oscuro de Continental permanecen en perfecto estado estético y funcional, a diferencia de la estructura de la edificación que ha experimentado un importante deterioro.





# CONTIHOME



## Lleno de grandes momentos

## Descubre el mundo inteligente de ContiHome

En el exterior. En el interior. Y a la vanguardia en todos los aspectos: la ContiHome es nuestra visión de cómo el diseño inteligente de superficies puede conseguir que vivir, viajar, trabajar y relajarse sea más cómodo, elegante, inteligente y sostenible que nunca. Por ejemplo, con los diseños realistas en madera y aluminio de Conti® woodec y Conti® mattex para ventanas, puertas y fachadas. O con la tecnología cool colors®, que repele el calor. ContiHome es mucho más que eso. Acompáñanos en un fascinante viaje de descubrimiento.





## EXLABESA anuncia la adquisición de la empresa de extrusión francesa FLANDRIA ALUMINIUM

EXLABESA anuncia la adquisición de FLANDRIA ALUMINIUM, empresa francesa especializada en la extrusión, mecanizado, tratamiento superficial y reciclaje de perfiles de aluminio. El acuerdo firmado recientemente ha pasado el proceso de validación legal por parte de las autoridades competentes y cuenta con el visto bueno de la Comisión de Competencia francesa.

Esta compra, enmarcada en la estrategia de expansión internacional de EXLABESA, permitirá reforzar su presencia directa en Francia, Bélgica y Países Bajos, ofreciendo en estos mercados productos de alto valor añadido con el más alto nivel de servicio.

Las dos empresas, ambas de origen familiar, comparten idénticos valores y la misma pasión por la industria del aluminio lo que sienta una base sólida para una colaboración exitosa y duradera. EXLABESA aportará su visión empresarial y capacidad de inversión para fortalecer la compañía gala e impulsar su crecimiento a largo plazo. Al mismo tiempo, FLANDRIA mantendrá un alto grado de autonomía para responder de la manera más eficaz a las necesidades específicas de su mercado.

FLANDRIA ALUMINIUM, con sede en Warneton, departamen-

to francés del Norte, tiene una trayectoria de más de 50 años y en la actualidad emplea a 170 trabajadores. Está especializada en la fabricación de perfiles de aluminio para los segmentos de la construcción, la industria y el transporte. Sus instalaciones, que cubren más de 35,000 m<sup>2</sup>, cuentan con dos prensas de Ø 8" y Ø 9" respectivamente. Además, dispone de una planta de reciclaje de aluminio con horno de fundición, que permitirá a EXLABESA aumentar su capacidad de producción de aluminio con baja huella de carbono.

EXLABESA es una multinacional con una importante trayectoria marcada por el crecimiento sostenido y la gestión responsable. Gracias a su apuesta por la consolidación a largo plazo y unas capacidades productivas únicas, la empresa se ha posicionado como líder mundial en la producción de perfiles de aluminio de alto valor para los sectores industriales más exigentes.

Actualmente, opera en tres continentes a través de nueve centros de producción, distribuidos estratégicamente entre España, Alemania, Portugal, Polonia, Marruecos, Reino Unido y Estados Unidos, desde los cuales atiende a cerca de 15.000 clientes en 40 países. Emplea a 1.800 personas y produce un total de 160.000 toneladas de perfiles extruidos al año.







# FP21

## PUNCHING MACHINE FOR POLYAMIDE RODS

FP 21 es la nueva punzonadora automática para varillas de poliamida que realiza los mecanizados para cada tipo de configuración de apertura. Su nueva interfaz disponible en 7 idiomas es extremadamente intuitiva, su conjunto de símbolos particulares ayudan a elegir correctamente la configuración necesaria dependiendo de las medidas y al tipo de cerramiento que hay que producir. La conexión Wifi incluida permite mantener el programa constantemente actualizado para garantizar un valor duradero en el tiempo.

 Made in Italy

**fapim**<sup>®</sup>  
Life in evolution



## Aventuras aeroespaciales del aluminio

Ligero, resistente y duradero, el aluminio lleva décadas impulsando el vuelo, haciéndonos llegar al infinito... ¡y más allá! De hecho, no es exagerado decir que la aviación moderna y la carrera aeroespacial no habrían sido posibles sin él. Hablamos de un metal que no sólo encontramos de forma cotidiana en sectores como el de la alimentación, el automovilístico o la construcción. También en este otro, el aeroespacial, que según recuerda la **Asociación Española del Aluminio (AEA)**, que representa a más de 600 empresas del sector, supone un alto porcentaje de la actividad para la industria a nivel mundial.

*La AEA recuerda y subraya la importancia del aluminio como material esencial en la industria aeroespacial*

### El papel del aluminio en la carrera espacial

El aluminio ha desempeñado un papel crucial en la exploración espacial desde el principio. Elegido por su ligereza y su capacidad para soportar las tensiones y el estrés elevado de los viajes espaciales, el aluminio se ha utilizado en el Sputnik 1, en el programa Apolo y, más recientemente, en las misiones de SpaceX. Este material se ha empleado en la construcción de transbordadores espaciales y otros muchos equipos espaciales. Los cohetes de propulsión sólida, incluidos los motores de los transbordadores espaciales y los cohetes de aeromodelismo, usan aluminio como combustible principal.

Entre los hitos espaciales más destacados en los que el aluminio ha estado presente de mil maneras, la Asociación del Aluminio de Estados Unidos destaca los siguientes:

**1969** - La misión del Apolo 11 a la Luna estuvo basada en gran medida en el aluminio. El modelo lunar Eagle estaba construido casi por completo en aluminio y utilizaba amortiguadores en forma de panel, fabricados también en este metal. Gracias a sus propiedades de estabilidad mecánica, amortiguación y gestión térmica, el aluminio se comporta especialmente bien en el espacio.

**1981** - La NASA lanza el primer transbordador espacial Columbia, cuyo diseño se hizo mayoritariamente en el aluminio. Según el astronauta Tom Jones, "el peso combi-

nado del aluminio y las baldosas de aislamiento térmico" hicieron de este material la elección perfecta para el programa del transbordador.

**1998** - Para poder transportar material a la Estación Espacial Internacional, la NASA necesitaba reducir el peso del tanque externo del transbordador espacial en un 10%, es decir, 2.500 kilos. El rápido desarrollo de una aleación de aluminio y litio fue decisivo para lograrlo.

**2011** - La NASA lanza el rover Curiosity de Marte, una exploración espacial robótica para buscar pruebas de vida pasada en la superficie del planeta rojo. Ligeras, duraderas y extraordinariamente resistentes, las aleaciones de aluminio de la era espacial fueron la mejor elección para construir el cuerpo y las ruedas del robot Curiosity. Al igual que la carrocería de un coche, la carcasa de aluminio del rover era como una capa exterior resistente que mantenía protegidos y a temperatura controlada los componentes electrónicos vitales y sensibles del vehículo.







# Pintura en polvo superdurable con acabado efecto anodizado

TIGER Drylac® Serie 68 destaca por el rendimiento de sus revestimientos en edificios de todo el mundo, cumpliendo con las elevadas exigencias del sector de la arquitectura y la fachada. La gama de producto superdurable incluye numerosos efectos anodizados con superficie lisa y aspecto mate o ultra mate.



Su ventaja: tanto el aluminio, como el acero o el acero galvanizado pueden recubrirse con un **elegante efecto anodizado**. De forma rentable, respetuosa con el medioambiente y en una sola capa.

[www.tiger-coatings.com](http://www.tiger-coatings.com)





*Este metal ha sido clave para el éxito de programas espaciales como el Apolo, se ha usado en el Sputnik 1 y más recientemente en las misiones de SpaceX*

**2014** - Lanzamiento de Orion de la NASA, vehículo de exploración espacial de nueva generación. Las estructuras primarias de la nave se fabricaron con una aleación de aluminio y litio.

**2020** - Mars Perseverance fue la primera aeronave de la historia en realizar un vuelo propulsado y controlado en otro planeta. Esto no habría sido posible sin el aluminio, que contribuyó a su diseño con una mezcla de aluminio de grado de vuelo y aluminio blando no aleado. Estos componentes permitieron que el helicóptero fuera ligero, sobreviviera a temperaturas bajo cero y aguantara múltiples aterrizajes.

### **El papel del aluminio en la aviación moderna**

Más allá de los viajes espaciales, el aluminio también adquiere un rol más que significativo dentro de la industria de la aviación moderna. Las aleaciones de este metal son la elección mayoritaria para la fabricación de aviones comerciales y aviones militares de carga y transporte. Su uso se generalizó durante y después de la Segunda Guerra Mundial y, desde entonces, el material se ha convertido en ingrediente clave para el diseño y proyección de todo tipo de aviones y aeronaves.

Hay diferentes aleaciones en el mercado, pero en específico para su uso aéreo, se encuentra el aluminio 6061 (también llamado aluminio aeroespacial), como el más frecuente y con peculiaridades especiales para este tipo de construcciones. Está conformado por un 98% de aluminio y otros elementos, como el titanio, cobre, hierro y silicio. Es ideal para la estructura de todo tipo de aeronaves y se usa, también, para fabricar alas y fuselaje de cadenas de aviones comerciales, debido a su gran resistencia a la corrosión.

Además, el aluminio también presenta un equilibrio entre alta resistencia, bajo peso, durabilidad y versatilidad de diseño. Todo ello lo convierte en uno de los mejores aliados, capaz de aguantar y resistir frente a las condiciones más duras y extremas.

*Su durabilidad, resistencia, bajo peso y maleabilidad lo convierten en el material idóneo para la fabricación de aviones comerciales y militares*





## CIN PERFORMANCE COATINGS

### LA PROTECCIÓN A LA ALTURA DE SU PROYECTO.

Una gran obra merece  
productos de futuro.

CIN Performance Coatings le ofrece  
innovación, calidad y seguridad  
para su proyecto. Con una amplia  
gama de pinturas, que incluye  
soluciones en polvo y líquidas, podrá  
proteger y embellecer todo tipo de  
soportes: hormigón, acero, aluminio,  
plástico y composites.

Las mejores soluciones  
para su proyecto.

**CIN**  
PERFORMANCE COATINGS



10º mayor fabricante de pinturas y barnices de Europa en 2022  
European Coatings Journal Webpage 2023

36º mayor fabricante de pinturas y barnices del mundo en 2022  
Coatings World Top Companies Report July 2023

[cin.com/performance-coatings](http://cin.com/performance-coatings)





## Doors & Windows México Expo Aluminio, una feria en crecimiento que se celebrará el próximo mes de julio en Guadalajara, México



En el país existen más de 12.000 unidades económicas dedicadas a la transformación y comercialización del aluminio, que generan más de 200.000 empleos directos y más de un millón indirectos.

Este metal está en todo el país, principalmente en los estados del norte, como Nuevo León, Coahuila, Chihuahua, además de en el Bajío mexicano, incluyendo Jalisco, Guanajuato, Aguascalientes y Querétaro.

Muestra del potencial de crecimiento del país es que 2022 y lo que va de 2023 han sido los años en los que más terrenos industriales se han vendido.

Doors & Windows México Expo Aluminio quiere ser la plataforma en la que los fabricantes Internacionales de ventanas, cerramientos acristalados, maquinaria para aluminio y demás materiales relacionados con su construcción, manipulación e instalación, puedan contactar con los profesionales especializados de Latinoamérica.

En la pasada edición en Ciudad de México, en julio de 2023, de 2205 visitantes profesionales 1151 mostraron interés en conocer las novedades relacionadas con el sector de las ventanas.

Muchos de ellos buscando nuevos proveedores y nuevas oportunidades de mercado.

En 2024 esperan llegar a los 3.000 visitantes profesionales en la ciudad de Guadalajara, estado de Jalisco.

La industria del aluminio en México está en una curva ascendente, un factor clave es la guerra comercial entre China y Estados Unidos, así como la ubicación geográfica de México junto a su principal socio comercial y país de mayor consumo en el mundo.

Sólo California y Texas son la quinta y novena ubicación fronteriza con mayores niveles de consumo en el orbe, respectivamente.

Aprovechar estas oportunidades permitirá a la industria del aluminio crecer por encima del 15% para los próximos años y que México pueda crecer por encima de 4% en el producto interior bruto a partir de 2024.

La industria del aluminio en México produce al año 2.5 millones de toneladas, con un valor de 18.000 millones de dólares, de las que 7.000 millones son para consumo interno y 9.000 millones se exportan tan solo a Estados Unidos.







*Aluminium*  
**FOR A  
BETTER LIFE**



**Solidez Financiera**



**2 Centros Productivos  
Alicante y Murcia**



**Compromiso  
de Calidad**



**Distribución a toda Europa**



**2 Centros Productivos:  
Alicante y Murcia**



**Distribución a toda Europa**



**Compromiso de Calidad**



**Solidez Financiera**



**350 Empleados**

























**350 Empleados**

















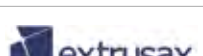
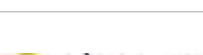

# EMPRESAS PERTENECIENTES A AEA

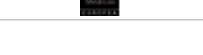





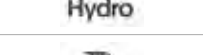
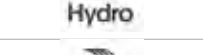

















(Asociación Española del Aluminio y Tratamientos de Superficie)























MIEMBROS SECTORIALES INDIVIDUALES	ACTIVIDAD	SELLOS DE CALIDAD
 ALAS IBERIA, S.L.U. Tel.: 985 989 600 www.alasiberia.com	Lacador Anodizador Extruidor	Qualicoat 478 Qualicoat con Seaside
 ALESPRI, S.A. Tel.: 964 467 228 www.alespri.com	Anodizador	
 ALUCOFER INTERNACIONAL, S.L.U. Tel.: 967 388 267 / 501 www.alucoferinternacional.com	Lacador Extruidor	Qualicoat 486 Qualicoat con Seaside
 ALUCOLOR LACADOS MURCIA, S.L. Tel.: 968 889 134 www.lacadosmurcia.com	Lacador	Qualicoat 436 Qualicoat con Seaside Qualideco ES-0023
 ALUEUROPA, S.A. Tel.: 918 955 800 www.alueuropa.com	Lacador Extruidor	Qualicoat 443 Qualicoat con Seaside
 ALUEUROPA, S.A. - LA RIOJA Tel.: 941 486 056 www.alueuropa.com	Lacador Extruidor	Qualicoat 481
 ALUEUROPA, S.A. - SEGOVIA Tel.: 921 181 850 www.alueuropa.com	Lacador Extruidor	Qualicoat 455 Qualicoat con Seaside Qualideco ES-0016
 ALUCANSA Tel.: 922 500 223 www.alucansa.com	Lacador Anodizador Extruidor	Qualicoat 1041 Qualicoat 429 Qualicoat con Seaside
 ALUMINERA EXTRUSIÓN, S.A. Tel.: 938 496 890 www.alumineraextrusion.com	Extruidor	
 ALUMINIOS CORTIZO, S.A.U. Tel.: 981 804 213 www.cortizo.com	Lacador Extruidor Anodizador	Qualicoat 402 Qualicoat con Seaside Qualideco ES-0014 Qualanod 1027
 ALUMINIOS CORTIZO CANARIAS, S.L. Tel.: 922 392 532 www.cortizo.com	Lacador Anodizador Extruidor	Qualanod 1042 Qualicoat con Seaside 483
 ALUMINIOS CORTIZO MANZANARES, S.L.U. Tel.: 926 647 050 www.cortizo.com	Lacador Anodizador Extruidor	Qualanod 1049 Qualicoat 437 Qualicoat con Seaside Qualideco ES-0005
 ALUMINIOS CORTIZO, S.A.U. - CERVERA	Lacador	Qualicoat 485 Qualicoat con Seaside)
 ALUVAL, S.L. Tel.: 961 519 680 www.aluval.com	Lacador Extruidor	Qualicoat 482 Qualicoat con Seaside
 ANODIAL ESPAÑOLA, S.L. Tel.: 941 486 260 www.anodial.com	Anodizador	Qualanod 1012
 ANODICOLOR, S.L.U. Tel.: 936 534 001 anodicolor@anodicolor.com	Anodizador	Qualanod 1026
 ANODIZADOS EBRO, S.A. (ANESA) Tel.: 976 102 094 - 976 472 570 www.inalsa.net/anesa/index.htm	Lacador Anodizador	Qualanod 1047 Qualicoat 451 Qualicoat con Seaside
 APLIBAND, S.L. Tel.: 916 422 445 www.grupoandalucia.org	Lacador Anodizador	Qualanod 1045
 AV ALUMITRAN, S.L. Tel.: 918 745 388	Lacador Extruidor	Qualideco ES-0015
 AV ALUMITRAN, S.L. Tel.: 916 164 818	Extruidor	
 AV ALUMITRAN, S.L. Tel.: 916 164 727	Lacador Anodizador	Qualicoat 401 Qualicoat con Seaside Qualicoat 3.0 N° E-004 Qualideco ES-0007 Qualanod 1038
 BRUNET MAS, S.L.	Lacador	
 DECORACION Y TRATAMIENTO DEL ALUMINIO, S.L. (DECOTRAL) Tel.: 925 841 036 correo@decotral.com	Lacador	Qualicoat 453 Qualicoat con Seaside Qualideco ES-0013



MIEMBROS SECTORIALES INDIVIDUALES	ACTIVIDAD	SELLOS DE CALIDAD
 <p>DECORAL, S.A. Tel.: 935 730 351 www.decoral.es</p>	Anodizador	Qualanod 1004
 <p>EUROCOLOR LACADOS, S.L.U. Tel.: 941 260 648 www.eurocolor.es</p>	Lacador	Qualicoat 432 Qualicoat con Seaside
 <p>EXLABESA BUILDING SYSTEMS, S.A.U. Tel.: 986 556 277 www.exlabesa.com</p>	Lacador Extruidor	Qualicoat 418 Qualicoat con Seaside Qualideco ES-0012
 <p>EXLABESA EXTRUSIÓN PADRÓN, S.L. Tel.: 981 803 026 www.exlabesa.com</p>	Lacador Anodizador Extruidor	Qualanod 1036 Qualicoat 446 Qualicoat con Seaside
 <p>EXLABESA - KAYE ALUMINIUM TANGER, S.A.R.L. Tel.: 00 212 539 417 398 http://www.exlabesa.ma</p>	Lacador Anodizador Extruidor	Qualicoat 1103 Qualicoat con Seaside Qualanod 1903
 <p>EXTRUIDOS DEL ALUMINIO, S.A. (EXTRUAL) Tel.: +34 967 216 662 www.extrual.com</p>	Lacador Anodizador Extruidor	Qualanod 1039 Qualicoat 425 Qualicoat con Seaside Qualideco ES-0002
 <p>EXTRUSION DE SAX, S.L. (EXTRUSAX) Tel.: 966 969 057/8 www.extrusax.com</p>	Lacador Extruidor	Qualicoat 472 Qualicoat con Seaside
 <p>EXTRUSIÓN DE SAX, S.L. (EXTRUSAX) MURCIA Tel.: 966 969 057/8 www.extrusax.com</p>	Lacador Extruidor	
 <p>EXTRUSIONADOS GALICIA, S.A. (EXTRUGASA) Tel.: 986 557 250 www.extrugasa.com</p>	Lacador Anodizador Extruidor	Qualanod 1032 Qualicoat 424 Qualicoat con Seaside Qualideco ES-0006
 <p>EXTRUSIONADOS Y TRATAMIENTOS DEL COLOR, S.L. (EXTRUCOLOR) Tel.: 968 684 001 www.extrucolor.es</p>	Anodizador Extruidor	Qualicoat 3.0 N° E-001 Qualanod 1048
 <p>EXTRUSIONES DE TOLEDO, S.A. (EXTOL) Tel.: 925 232 363 www.extol.es</p>	Lacador Anodizador Extruidor	Qualanod 1046 Qualicoat 464 Qualicoat con Seaside
 <p>EXTRUSIONES METÁLICAS EUROPEA, S.L.U. Tel.: 983 511 000 www.extmet.com</p>	Lacador Extruidor	Qualicoat 477 Qualicoat con Seaside Qualideco ES-0021
 <p>GALIMETAL, S.A. Tel.: 986 468 330 www.alugal.com</p>	Lacador Anodizador Extruidor	Qualicoat 454 Qualicoat con Seaside Qualicoat 3.0 N° E-002 Qualanod 1044
 <p>DIGOIN, S.L. T. 986 469 147 www.lacadosdigoin.com</p>	Lacador de Acero	Qualisteelcoat E-410
 <p>DIGOIN, S.L. T. 986 469 147 www.lacadosdigoin.com</p>	Lacador Lacador de Acero	Qualicoat E-479 Qualisteelcoat E-411 Qualicoat con Seaside
 <p>GUILLERMO PORTILLO ARCOS, S.L. Tel.: 950 640 416 aluminio.gpa@gmail.com</p>	Lacador	Qualicoat 442
 <p>HYDRO BUILDING SYSTEMS SPAIN, S.L.U. Tel.: 947 331 930 www.hydroextrusions.com</p>	Lacador Extruidor	Qualicoat 445 Qualicoat con Seaside Qualideco ES-0011
 <p>HYDRO EXTRUSION SPAIN, S.A.U. (Planta de Navarra) Tel: 948 507 100 www.hydroextrusions.com</p>	Extruidor	
 <p>HYDRO EXTRUSION SPAIN, S.A.U. (Planta de La Roca) Tel: 937 078 200 www.hydroextrusions.com</p>	Extruidor	
 <p>HYDRO EXTRUSION SPAIN, S.A.U. (Planta de La Selva) Tel.: 977 307 000 www.hydroextrusions.com</p>	Extruidor	
 <p>INDALSU, S.L. Tel.: 902 145 541 www.indalsu.com</p>	Extruidor	Qualicoat 463 Qualicoat con Seaside
 <p>INDUSTRIAS ARAGONESAS DEL ALUMINIO, S.A. (INALSA) Tel.: 976 472 570 www.grupoinalsa.com</p>	Lacador Extruidor	

MIEMBROS SECTORIALES INDIVIDUALES		ACTIVIDAD	SELLOS DE CALIDAD
	INGALZA, S.A. Tel.: 976 107 280 www.ingalza.com	Extruidor Lacador Anodizador	Qualanod 1029
	INSTALLUX EXTRUSION SERVICES, S.L. Tel.: 935 602 350 / 935 741 828 www.installux-es.com	Extruidor	
	INSTALLUX EXTRUSION SERVICES, S.L. Tel.: 977 169 118 www.installux-es.com	Lacador	Qualicoat 430 Qualicoat con Seaside
	ITESAL LACADOS, S.L. Tel.: 976 165 053 www.itesal.es	Lacador	Qualicoat 440 Qualicoat con Seaside Qualicoat 3.0 N° E-003
	ITESAL, S.L. Tel.: 976 165 053 www.itesal.es	Extruidor	
	J. CAMPANO, S.L. Tel.: 937 842 565 www.jcampano.com	Lacador Lacador de Acero	Qualisteelcoat E-412
	LEPOXI, S.A. Tel.: 943 528 150 www.lepoxi.com	Lacador Lacador de Acero	Qualisteelcoat E-413
	LACADO DEL ALUMINIO, S.A. (LADAL) Tel.: 973 204 100 www.ladal.es	Lacador	Qualicoat 404 Qualicoat con Seaside
	LACADOS ALACANT, S.L. Tel.: 965 483 531 www.lacadosalacant.com	Lacador	Qualicoat 461 Qualicoat con Seaside
	LACADOS DEL VALLÉS, S.A. Tel.: 938 645 911 www.lacadosdelvalles.com	Lacador	Qualicoat 405 Qualicoat con Seaside Qualideco ES-0009
	LACADOS INDUSTRIALES PIRESA, S.L. Tel.: 941 445 419 www.lacadospiresa.com	Lacador de Acero	Qualisteelcoat E-414
	LACALUM, S.L. Tel.: 925 841 038 www.lacalum.com	Lacador	Qualicoat 459 Qualicoat con Seaside
	METAL APOTHEKA, S.A. Tel.: 976 140 700 www.metalpintura.com	Lacador Lacador de acero	Qualicoat 458 Qualicoat con Seaside Qualideco ES-0018 Qualisteelcoat E-400
	NEVALUZ SEVILLA, S.L.. Tel.: 955 905 390 www.nevaluz.com	Lacador Extruidor	
	POLIÉSTER COLOR, S.A. (POLICOLOR) Tel.: 965 302 243 www.policolor.es	Lacador	
	PRIMALUM CANALES, S.L. Tel.: 968 476 004 www.primalumcanales.com	Lacador	Qualicoat 469 Qualicoat con Seaside
	PROCESOS DEL ALUMINIO, S.A. (PROALSA) Tel.: 925 805 042 www.proalsadecor.es	Lacador	Qualicoat 457 Qualicoat con Seaside
	PROTECCIONES Y LACADOS, S.L. (PROYLAC) Tel.: 955 630 138 www.galisur.es	Lacador Extruidor Anodizador	Qualicoat 484 Qualanod 1052
	RECUBRIMIENTOS ORGÁNICOS, S.A. (SARO) Tel.: 945 248 758 www.recubrimientos.org	Lacador Lacador de Acero	Qualicoat 409 Qualicoat con Seaside Qualisteelcoat E-402 Qualideco ES-0022
	SISTEMAS DE LACADO, S.L. (SISTELAC) Tel.: 918 713 627 www.simer-sa.es	Lacador	Qualicoat 468 Qualicoat con Seaside
	SOPENA INNOVATIONS, S.L. Tel.: 961 452 050 www.gruposopena.com	Lacador Anodizador Extruidor	Qualanod 1025 Qualicoat 439 Qualicoat con Seaside Qualideco ES-0004
	STRUGAL 2, S.L. Tel.: 955 630 150 www.strugal.com	Lacador Anodizador Extruidor	Qualanod 1050 Qualicoat 474 Qualicoat con Seaside
	STRUGAL - EXTRUMAROC 2, S.A.R.L. Tel.: 0021 253 952 02 22 www.strugal.ma	Lacador Anodizador Extruidor	Qualicoat con Seaside 1106 Qualanod 1902
	TRATAMIENTOS DE ANODIZADOS HUMANES DE MADRID, S.A. Tel.: 916 066 011 www.ta-humanes.es	Anodizador	Qualanod 1051



MIEMBROS SUMINISTRADORES CON LICENCIA		ACTIVIDAD	SELLOS DE CALIDAD
	ADAPTA COLOR,S.L. Tel.: 964 467 020 www.adaptacolor.com	Fabricante de pintura	Qualicoat Qualisteelcoat Qualideco N° PS-030
	AKZO NOBEL COATINGS, S.L. Tel.: 934 842 500 www.akzonobel.com/es/	Fabricante de pintura	Qualicoat Qualisteelcoat
	ALVAREZ SCHAER, S.L.U. (ALSAN) Tel.: 961 343 033 www.alsan.es	Fabricante de productos químicos, maquinaria e instalaciones	Qualicoat Qualanod 007/017
	AXALTA COATING SYSTEMS SPAIN, S.L. Tel.: 932 276 000 www.axaltacoatingsystems.com	Fabricante de pintura	Qualicoat Qualisteelcoat
	CHEMETALL, S.A. Tel.: 938 406 786 www.chemetall.com	Fabricante de productos químicos	Qualicoat
	CUBSON INTERNATIONAL CONSULTING, S.L. Tel.: 914 920 860 www.cubson.com	Fabricante de pintura	Qualicoat Qualideco N° PS-006
	CIN GOVESAN, S.L.U. Tel.: 918 473 800 www.govesan.es	Fabricante de pintura	Qualicoat Qualisteelcoat
	HENKEL IBÉRICA, S.A. Tel.: 932 904 000 www.henkel.es	Fabricante de productos químicos	Qualicoat
	MIVA COATINGS, S.L.U. Tel.: 961 219 510 www.mivacoatings.com	Fabricante de pintura	Qualicoat
	NEUCE ESPAÑA, INDUSTRIA DE PINTURAS, S.L.U. Tel.: 931 151 444 www.neuce.com	Fabricante de pintura	Qualicoat Qualisteelcoat Qualideco N° PS-014
	PROQUIMIA, S.A. Tel.: 938 832 353 www.proquimia.com	Fabricante de productos químicos	Qualicoat
	QUÍMICA DEL ALUMINIO, S.L. (QUIMIAL) Tel.: 902 020 532 www.quimial.es	Fabricante de productos químicos	Qualicoat
ENTIDADES COLABORADORAS - PROVEEDORES		ACTIVIDAD	
	ATOTECH ESPAÑA, S.A. Tel.: 944 803 000 www.atotech.com	Fabricante de productos químicos	
	DECORAL SYSTEM, S.R.L. Tel.: 00 390 457 635 122 www.vivdecoral.it	Film, Polvo, Plantas	
	ENSINGER, S.A. Tel.: 935 745 726 www.ensinger.es	Fabricante de poliamidas	
	EUROIMPIANTI, S.L. Tel.: 938 325 083 www.euroimpianti.es	Maquinaria	
	GUARDIAN GLASS ESPAÑA CV, S.L.U. Tel.: 946 719 509 www.guardian.com	Vidrio para la edificación	
	IBERIA DIES PHOENIX, S.L. Tel.: 976 145 243 www.iberiadies.com	Fabricante de matrices	
	PULVERIT IBERIA, S.L.U. Tel.: 607 16 32 59 www.pulverit.es	Fabricante de pintura	
	SISTEMAS TECNICOS DEL ACCESORIO Y COMPONENTES, S.L. (STAC) Tel.: 981 817 036 www.stac.es	Poliamidas	



**ENTIDADES COLABORADORAS - PROVEEDORES****ACTIVIDAD**

	SOCIEDAD ESPAÑOLA DE CARBUROS METÁLICOS, S.A. Tel.: 930 009 960 www.carbueros.com	Gases industriales
	MAC DERMID ESPAÑOLA, S.A. Tel.: 943 820 082 www.macdermid.com	Fabricante de productos químicos
	SAINT-GOBAIN CRISTALERÍA, S.L. Tel.: 913 972 644 www.saint-gobain.com y www.climalit.es	Vidrio para la edificación
	SHERWIN WILLIAMS SPAIN COATINGS, S.L.U. Tel.: 938 843 442 www.sherwin.com	Fabricante de Pinturas
	TECHNOFORM BAUTEC IBÉRICA, S.L. Tel.: 932 386 438 www.technoform.com	Fabricante de poliamidas
	TYMAN INTERNATIONAL - GIESSE GROUP IBERIA S.A.U. Tel.: 936 853 600 www.sherwin.com	Sellado y herrajes

**ENTIDADES COLABORADORAS - OTROS APLICADORES****ACTIVIDAD****SELLOS DE CALIDAD**

	EMPRESA TERMOLACAT DE PINTURAS, S.L. (ETP) TEL.: 972 671 381	Lacador de Acero	
	IBI COATING, S.L.U. Tel.: 966 554 139	Lacador de Acero	
	LASERGRAN, S.L. Tel.: 958 513 228 www.lasergram.com	Lacador de Acero	
	PINTURA INDUSTRIAL MESTRES, S.L. Tel.: 938 771 510 www.pinturesmestres.com	Lacador de Acero	Qualisteelcoat E-409
	PINTURA INDUSTRIAL S. ANDRÉS, S.A. (PINSA) Tel.: 936 533 114 www.pinsa.es	Lacador de Acero	Qualisteelcoat E-403
	RECUBRIMIENTOS TÉCNICOS DE PINTURA, S.L. (RETECPIN) Tel.: 962 538 047 ramon@retecpin.com	Lacador de Acero	Qualisteelcoat E-405

**ENTIDADES COLABORADORAS - PATROCINADORES****ACTIVIDAD**

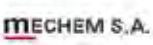
	ALCOA INESPAL, S.L.U. Tel.: 914 068 200 www.alcoa.com/locations/alcoa_location/en/home.asp?code=455	Aluminio
	HYDRO ALUMINIUM IBERIA, S.A.U. Tel.: 949 100 400 www.hydro.com/en/About-Hydro/Hydro-worldwide/Spain/Guadalajara/	Aluminio
	MECHEM, S.A. Tel.: +41 21 651 08 80 www.mechem.com	Aluminio

**ENTIDADES ADHERIDAS****ACTIVIDAD**

	AIDIMME Tel.: 96 131 85 59 www.aidimme.es	Centro tecnológico y Laboratorio de ensayos
	AIMEN Tel.: 986 344 000 www.aimen.es	Centro tecnológico y Laboratorio de ensayos
	DESARROLLO Y CONTROL TECNOLÓGICO, S.L. (DECOTEC) Tel.: 918 023 117 www.decotecsl.com	Centro tecnológico y Laboratorio de ensayos
	FUNDACIÓN TECNALIA RESEARCH & INNOVATION Tel.: 902 760 002 www.tecnalia.com	Centro tecnológico y Laboratorio de ensayos

**MIEMBROS COLECTIVOS - ASDAE (Asociación de Sistemistas y Distribuidores de Aluminio de España)**

ALU ECOLOGIC SYSTEM, S.L.	www.shuvent.com	CARRILLO SISTEMAS DE ALUMINIO, S.L.	www.carrilloaluminio.es
ALUGISA, S.L.	www.alugisa.com	COMERCIAL ALCALDE ARAGÓN, S.L.	www.alcaldearagon.com
ALUMINIOS AYUSO, S.L.U.	www.grupoayuso.org	COMERCIAL FELMAN, S.L.	www.felman.es
ALUMINIOS EIBAR, S.L.	www.aluminioeibar.com	COSADE, S.A.	www.cosade.es
ALUMINIOS FRANCO, S.A.	www.aluminiosfranco.es	EXTRUSIONADOS JAÉN, S.L.	www.alusistemas.es
ALUMINIOS J. CANTARERO, S.L.		GRUPO AMC	www.grupoamc.com
ALUMINIOS MARTÍNEZ ASO, S.A. (ALUMARTE)	www.alumarte.com	REYNAERS ALUMINIUM, S.A.U.	www.reynaers.com
ALUMINIOS NERVIÓN, S.L.	www.itesal.es	ROMINIO SERVICIOS Y SUMINISTROS, S.L.U.	www.rominio.com
ALUPAN, S.L.	www.alupan.es	SANTA OLALLA ALUMINIOS EXTRUIDOS, S.L.U.	www.soalux.com



# MARCAMOS LA DIFERENCIA EN TRATAMIENTOS DE SUPERFICIE



## AEA

Asociación Española del Aluminio  
y Tratamientos de Superficie

C/ Príncipe de Vergara, 74 - 3ª planta  
28006 - Madrid  
Tel: +34 914 112 791 / +34 915 632 287  
info@asoc-aluminio.es  
www.asoc-aluminio.es



## e-Saw, el concept eléctrico para el corte de tochos

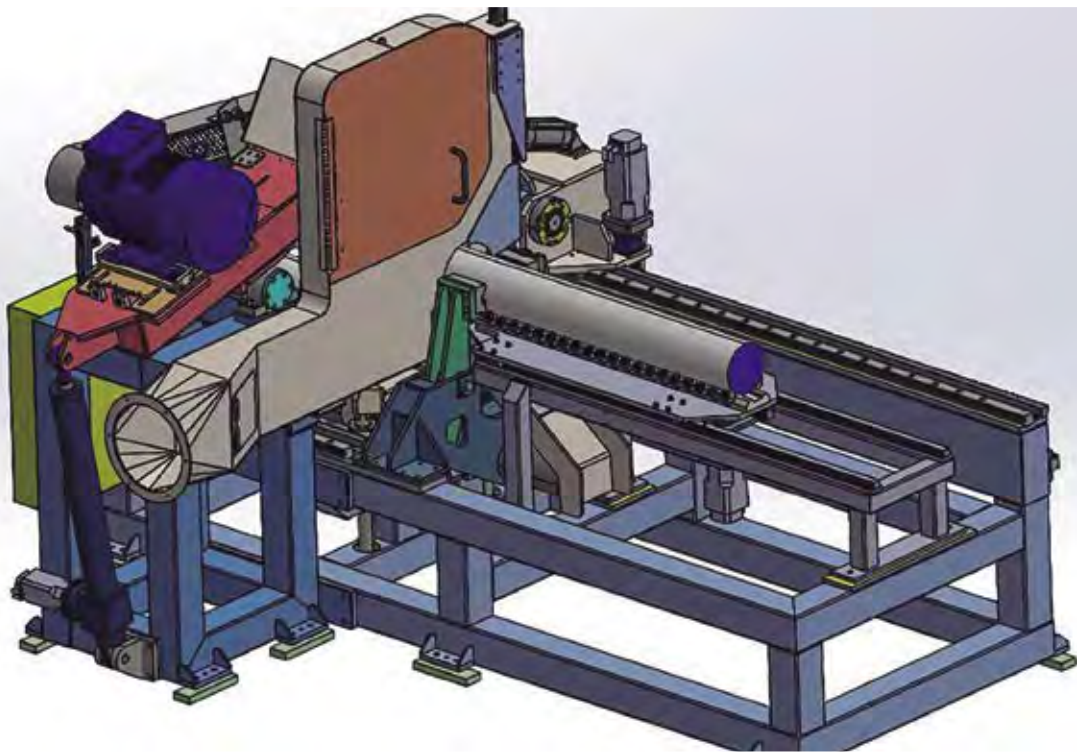

ALTEX sigue demostrando estar a la vanguardia presentando su nuevo concept totalmente eléctrico de la que ya es una maquinaria muy introducida en las plantas de extrusión de aluminio, la **sierra de corte de tochos** que ahora, libre de las características típicas de toda maquinaria hidráulica, se presenta en esta **nueva versión completamente eléctrica**, la **e-Saw**.

Resumiendo, destacamos algunas de las principales ventajas de la sierra, ya conocidas y comprobadas, en comparación con las cizallas, pudiendo enumerar las siguientes:

- » **Reducción de chatarra**, el corte perfecto del tocho permite reducir la cantidad de burbujas (blisters) que se pueden formar en el perfil extruido. El sistema, tanto gracias al corte compensado como gracias al tamaño mínimo del tocho cortado, permite limitar el desperdicio de logs.
- » **Ahorro energético y mayor productividad del horno de tochos**. La sierra corta el tocho muy rápidamente, esto reduce el tiempo del ciclo de puerta abierta y cerrada del horno, lo que minimiza la entrada de aire frío al mismo.
- » **Mantenimiento más sencillo**, comparado con el que requiere una cizalla.

A estas destacadas ventajas se suman ahora las virtudes conocidas que se obtienen con la utilización de maquinaria eléctrica en sustitución de hidráulica.

El nuevo producto **e-Saw** demuestra el desarrollo de una máquina totalmente eléctrica que permite a este mercado dar un **paso hacia adelante en la industria del futuro, mirando hacia el medio ambiente y el ahorro energético**, gracias a un producto más competitivo y destinado a funcionar con energía sostenible.

Los proyectos **e-Saw** ahora en producción reemplazarán a los antiguos modelos de cizalla tradicionales y también se introducirán en todas las nuevas líneas de extrusión en fabricación por el grupo ALTEX.

Con una potencia total instalada inferior a 50 kW y un preciso control electrónico de su funcionamiento, las garantías de construcción y producción de esta maquinaria ofrecen al mercado una **solución que combina los conceptos de espacio, productividad y ahorro energético**.

**¡La nueva generación de maquinarias ya está aquí, e-Saw, el futuro es ahora con ALTEX!**

Contacta con ellos para más información.





Aluminum Technology Extrusion

**“al mal tiempo... buen perfil”**

QH20 la tecnología de enfriamiento para tus perfiles



[www.altexh.com](http://www.altexh.com)



## Un tándem perfecto

**Haffner, como ingeniería, diseña y fabrica máquinas atendiendo a las necesidades específicas de cada cliente. Muestra de ello, ha sido la concepción de dos máquinas muy diferentes, pero que trabajan con la misma filosofía: eficiencia y versatilidad.**

### TT-426 – Tronzadora de doble cabezal

- » Equipada con dos discos de 650 mm de diámetro.
- » Precisión de longitud, corte y ángulo gracias a la construcción sólida y robusta de la bancada y al sistema de cojinetes lineales.
- » Precisión de corte mediante sistema "undercut".
- » Cabezales con movimiento de inclinación entre 45° y 90°.
- » Barras elevadoras de perfil.
- » Cabezales con movimiento pivotante entre 22,5° y 135°.
- » Todos los ángulos se posicionan electrónicamente
- » Longitud de corte estándar 6.000 mm.
- » Bajo pedido, se puede fabricar para longitudes de corte de 4.500 o 7.500 mm.
- » Transferencia de datos mediante conexión de red o USB.
- » Número de piezas, longitudes, ángulos y cantidades, se pueden programar en el panel de control.

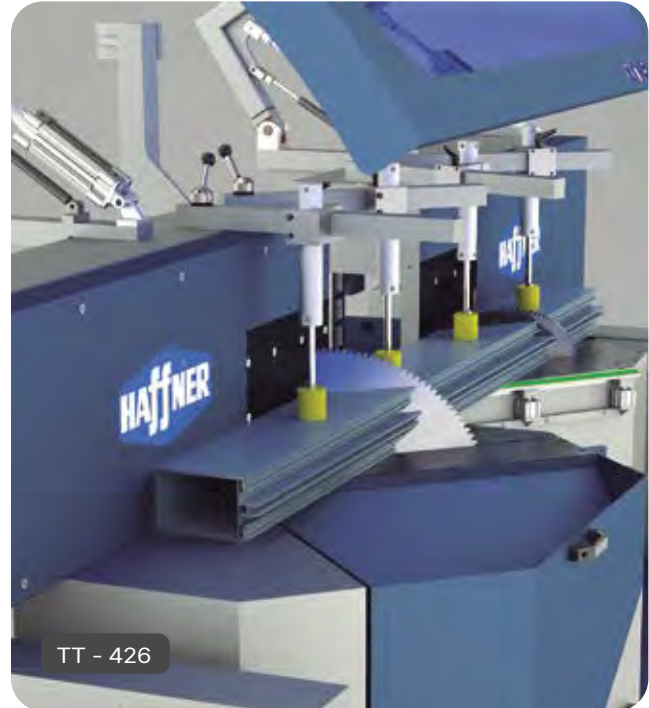

TT - 426

### MAC-441 – Centro de mecanizado de perfiles

- » Diseñado para realizar operaciones de notching, fresado en ángulos variables, taladrado, marcado, roscado y avellanado de perfiles de aluminio.
- » Movimiento en 4 ejes controlado por servomotores de alta precisión.
- » Estructura tipo puente.
- » Equipado con 2 estaciones de trabajo.
- » Sistema operativo Windows 10.
- » Pantalla de visualización led de 19".
- » Husillo refrigerado por agua (7 kW ó 11 kW /24.000 rpm), con conexión HSK F63.
- » Longitud de perfil a procesar: 4.100 / 8.500 mm.
- » Almacén con capacidad para 10+2 herramientas.
- » Reconocimiento y posicionamiento automático de mordazas.
- » Procesamiento en el eje A entre -120° y +120°.
- » Dimensiones máximas de perfil: 460 mm x 310 mm.



MAC - 441



**Haffner**

**COMPLETE SOLUTIONS  
FROM ONE SUPPLIER**

**TT 426**



**MAC 441**

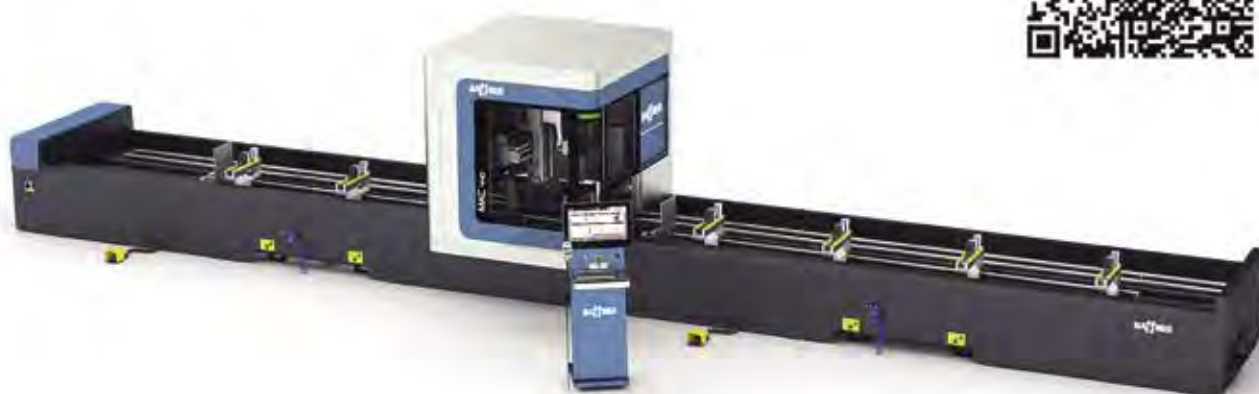

*Haffner Ibérica, S.L. - Polígono Industrial de Pazos -  
C/Circular Este, nave 27 - 15917 Padrón (A Coruña)  
[www.haffneriberica.es](http://www.haffneriberica.es) | Tel.: 981 936 971 | [info@haffneriberica.es](mailto:info@haffneriberica.es)*



## Master presenta la nueva punzonadora automática 4.0 para cortar pletinas

Master siempre ha destacado en el mercado por su capacidad de crear soluciones diseñadas para **simplificar y agilizar el trabajo** de los fabricantes de cerramientos. Entre las propuestas presentadas en esta primera parte de 2022, destaca la nueva **Punzonadora Automática 4.0 para cortar pletinas (Art.2014.1)**, desarrollada por los ingenieros de **MasterLAB** para facilitar el trabajo de los fabricantes de cerramientos en el corte y punzonado de pletinas de poliamida.

En primer lugar, es posible operar a bordo de la máquina a través de una **pantalla táctil de 7"**, o cuando la máquina está interconectada, **desde las oficinas a través de un PC** equipado con un software especial (con mirroring de pantalla), o incluso desde una tableta o un smartphone.

La nueva punzonadora automática se caracteriza por su gran versatilidad en los modos de programación del mecanizado: automático, semiautomático y manual.

**En el modo automático**, primero será necesario programar la punzonadora mediante **hojas de Excel**, que pueden enviarse desde remoto a la máquina, y/o **"recetas"** (configuraciones de productos que pueden ser programadas o suministradas directamente por Master) que pueden cargarse fácilmente mediante una USB. Una vez cargadas las "recetas", basta con seleccionárselas en el menú correspondiente, indicar el tamaño del cerramiento y la cantidad relativa para que la producción se inicie automáticamente.

**En modo semiautomático**, se podrá indicar el tipo de elaboración que se desea realizar de entre los 3 tipos disponibles:

- » Cortar/Perforar/Perforar/Cortar.
- » Cortar/Perforar/Perforar posición variable/Cortar.
- » Cortar/Perforar/Hasta 5 orificios en posición variable/Cortar.

**En el modo manual** se puede utilizar la máquina deslizando el rodillo de la pletina con las teclas correspondientes (flecha derecha/izquierda) y realizar el orificio pulsando la tecla de flecha inferior en el punto deseado.

La nueva punzonadora automática de Master puede equiparse opcionalmente con un **lector de códigos de barras**, que se activa simplemente conectándolo a la toma USB de la parte

superior. El lector puede utilizarse en modo automático para leer las **recetas** directamente desde una lista impresa.

Por último, el software de la máquina está dotado de una sección especial **"LISTA DE TRABAJOS"** que permite visualizar todas las operaciones de mecanizado en cola en la **máquina** y modificar la cola de mecanizado interviniendo en las celdas que se desea modificar.

La nueva punzonadora 2014.1, gracias a un innovador sistema de autocalibración, ha **mejorado aún más** que las versiones anteriores en cuanto a **velocidad y precisión de ejecución**.

Además, la máquina puede **interconectarse con los sistemas informáticos de la fábrica** por cable, hotspot o WiFi, integrándose perfectamente con otras máquinas y con el sistema logístico de la empresa.

Esta y otras características como los sistemas de mantenimiento y diagnóstico a distancia, el control remoto y los sistemas de monitorización continua de procesos permiten a quienes lo instalen en sus fábricas, acceder a la **desgravación fiscal del 40 % del 2022 para equipos y plantas Industria 4.0**. Para las regiones del sur de Italia, además, como Basilicata, Campania, Calabria, Apulia, Cerdeña y Sicilia, se ofrece un **crédito fiscal adicional del 45%** para la adquisición de equipos y bienes de equipo dedicado a las pequeñas empresas con menos de 50 empleados.

Más eficiente, tecnológica e inteligente, gracias a su completa interconexión con la fábrica: la nueva punzonadora automática de Master es la solución a la altura de la evolución de los programas de la Industria 4.0 a los que todo fabricante moderno de cerramientos deberá responder.





# EL SISTEMA INTELIGENTE PARA LAS VENTANAS DEL FUTURO



## APRO Windows Automation



APRO está pensada para dar respuesta a la exigencia de **automatizar** y **hacer inteligentes las aperturas** de los edificios residenciales, comerciales e industriales, destacando el diseño de estas arquitecturas con **automatismos totalmente invisibles** o **elementos de diseño** que se integran perfectamente en el edificio.

Esto es posible gracias a una gama de accesorios capaces de transformar

cualquier cerramiento en un **Home Automation Integrato**.

La gama está compuesta por **actuadores superpuestos o empotrados** de dimensiones muy reducidas para combinar **eficacia** de movimiento y **diseño**, y se complementa con **sistemas de cierre** y **dispositivos de control** mediante gateway que interactúan con una aplicación dedicada.

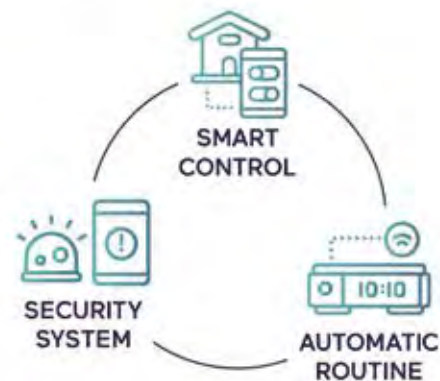

Master Italy S.r.l.  
S.P. 37 Conversano - Castiglione km 0,570  
70014 Conversano (Ba) Italia

Customer Service APRO  
☎ +39 366 667 6122  
support@myapro.it



myapro.it

Redes Social

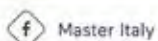

Master Italy

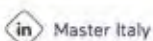

Master Italy

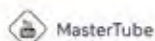

MasterTube

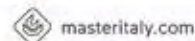

masteritaly.com



## CLOMEA, un referente en la fabricación de máquinas curvadoras para perfiles metálicos y de plástico

CLOMEA, presente desde hace varias décadas en el sector de la ingeniería mecánica, fabrica máquinas curvadoras para perfiles metálicos y de plástico.

Tras sus inicios en el sector de los marcos para puertas y ventanas, en el que ha seguido operando durante más de 40 años, la empresa, a través de una investigación constante, ha adquirido nuevos conocimientos técnicos desarrollando máquinas y tecnologías para su uso en otros muchos sectores, desde el mobiliario hasta la iluminación, pasando por la construcción de automóviles, ferrocarriles o náutica, y la producción de fachadas, verandas y cubiertas en general. Las máquinas con distancias entre ejes ajustables han sido especialmente diseñadas y fabricadas para evitar o minimizar las variaciones dimensionales debidas a la curvatura.

Prestan el máximo cuidado y atención a la fabricación del componente que consideran fundamental en sus máquinas, los rodillos: de hecho, combinados con una geometría perfecta garantizada por la máquina, permiten procesar perfiles metálicos en crudo, pintados o sometidos a otros tratamientos, respetando su acabado y garantizando la repetibilidad en caso de trabajo continuo. Su experiencia les permite, a partir de planos .DXF o .DWG, ofrecer consejos y sugerencias sobre la curvabilidad del perfil incluso antes de su extrusión.

Sus máquinas están equipadas con controles numéricos que permiten la gestión de ciclos de procesamiento de una sola pasada y de varias pasadas automáticas, posibilitando la conexión en red y la asistencia remota de sus técnicos, mientras que la versión más avanzada permite la importación de archivos .DXF y la supervisión de diversos parámetros de la máquina, cumpliendo así con los requisitos necesarios para la Industria 4.0.

Las últimas innovaciones desarrolladas en sus controles son el software personalizado para la interconexión e integración con el M.E.S. (Manufacturing Execution System, un sistema informatizado para la gestión y el control de la función de producción), compatible y funcional con la Industria 4.0, y el software para la gestión no simultánea de dos curvadoras a través de una única consola, una solución ideal para quienes ya poseen una máquina y desean adquirir otra, reduciendo así significativamente el tamaño de la inversión.

Están comprometidos en optimizar los procesos de programación y mecanizado para responder a las exigencias y necesidades de los diferentes sectores de producción.

*"Pasión, experiencia, investigación y servicio para ofrecerle uno de nuestros mejores productos: las SOLUCIONES".*

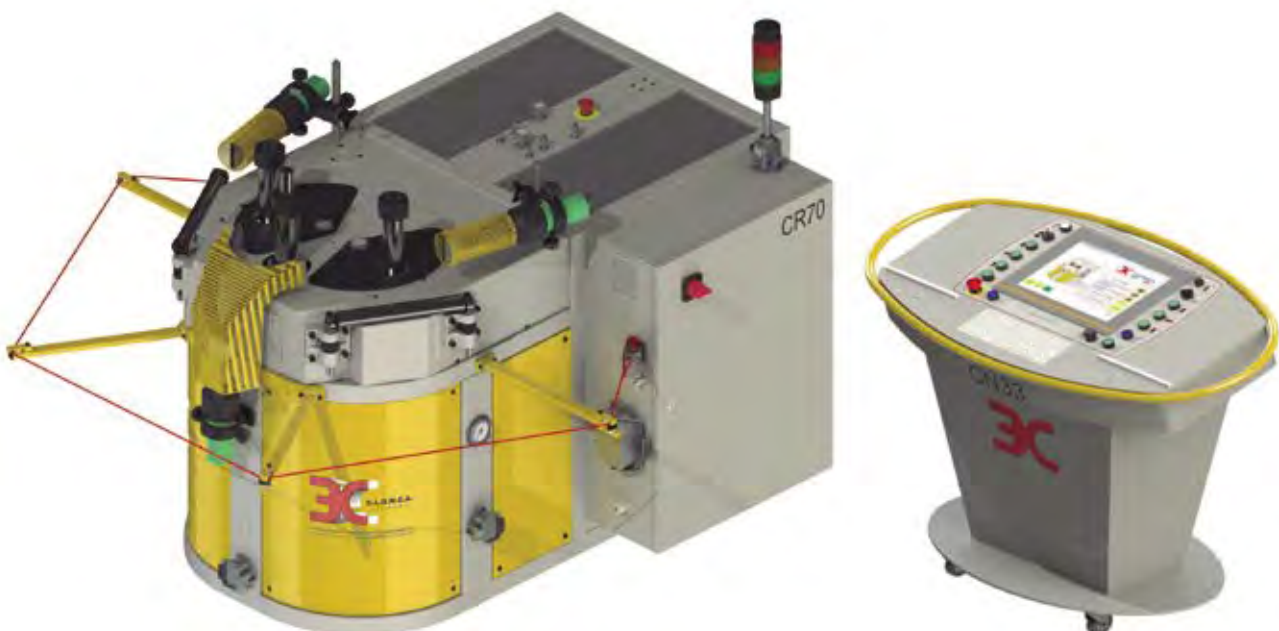





# DALLAN

## Las líneas para persianas

# Cada persiana, una obra de arte

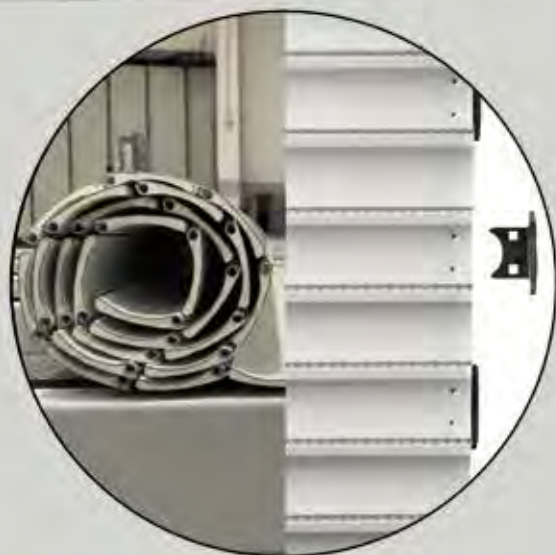

El fabricante nº 1 de  
perfiladoras a medida para  
persianas de aluminio

**Hasta 600 m<sup>2</sup>** de cortinas al día  
con un solo operador.  
**¡Máxima automatización!**

Producción a medida: **hasta un  
15% de ahorro de materiales** en  
comparación con la producción a  
partir de barras.

*"El grupo Stella France incluye las  
sociedades Profalux, Eveno, La  
Toulousaine, Flip y Safermi.  
En total, estamos usando 17 líneas,  
incluidas 3 líneas de tubo y 2 líneas  
de fabricación de persianas enrollables,  
y hemos pedido cuatro nuevas líneas.  
Dallan es, sin duda, el proveedor del  
grupo con el que mantenemos unos  
vínculos más estrechos".*

**Jean Germanaz**





## CNC para mecanizado de aluminio HÄRNETT

Desde los inicios de HÄRNETT, sus centros de mecanizado siempre se han caracterizado por asegurar unos excelentes resultados, por ser máquinas a control numérico sencillas de manejar para cualquier operario y muy competitivas, al alcance de cualquier profesional.

Con el paso de los años, la marca ha crecido y evolucionado, sumándose e implementando nuevas tecnologías como la Industria 4.0, y se ha especializado para dar cabida al amplio sector del aluminio (cartelería, ventanas, mobiliario, automoción, ingeniería,...), que exige unos requisitos muy altos para poder realizar sus diseños de forma satisfactoria. Alta precisión, velocidad y calidad son algunos de estos puntos que hay que garantizar.

HÄRNETT ha sabido adaptarse a la amplia variedad de proyectos que se ejecutan con este material, ofreciendo una gama específica y flexible al mismo tiempo, que permite encontrar la configuración perfecta de la máquina en función de sus trabajos, aportando un equilibrio constructivo en todo su conjunto (diseño, potencia, control, software...).

### Y hay más... Un CNC a la carta

Gran parte de los centros de mecanizado están muy estandarizados y son poco personalizables, en el sentido de que pueden añadirse accesorios extras a una máqui-



na base. En HÄRNETT sucede un poco lo contrario. Si bien es cierto que hay una línea de centros de mecanizado técnicos, que es muy apreciada y suficiente para la mayoría de las necesidades del mercado, se puede abrir otra variante muy interesante que nadie más contempla: el CNC a la carta.

Una solución perfecta para aquellas empresas que necesiten un valor añadido, encontrar algo único que pueda realizar esos trabajos, o dar con la clave para ahorrar en tiempos y material y optimizar al máximo los procesos de producción, llegando a prescindir de otras máquinas de apoyo para completarlos, ahorrando así también espacio en la fábrica.

Así es como HÄRNETT ha llegado a fabricar modelos exclusivos, siempre siguiendo su filosofía de sencillez y alta tecnología al alcance de todos.

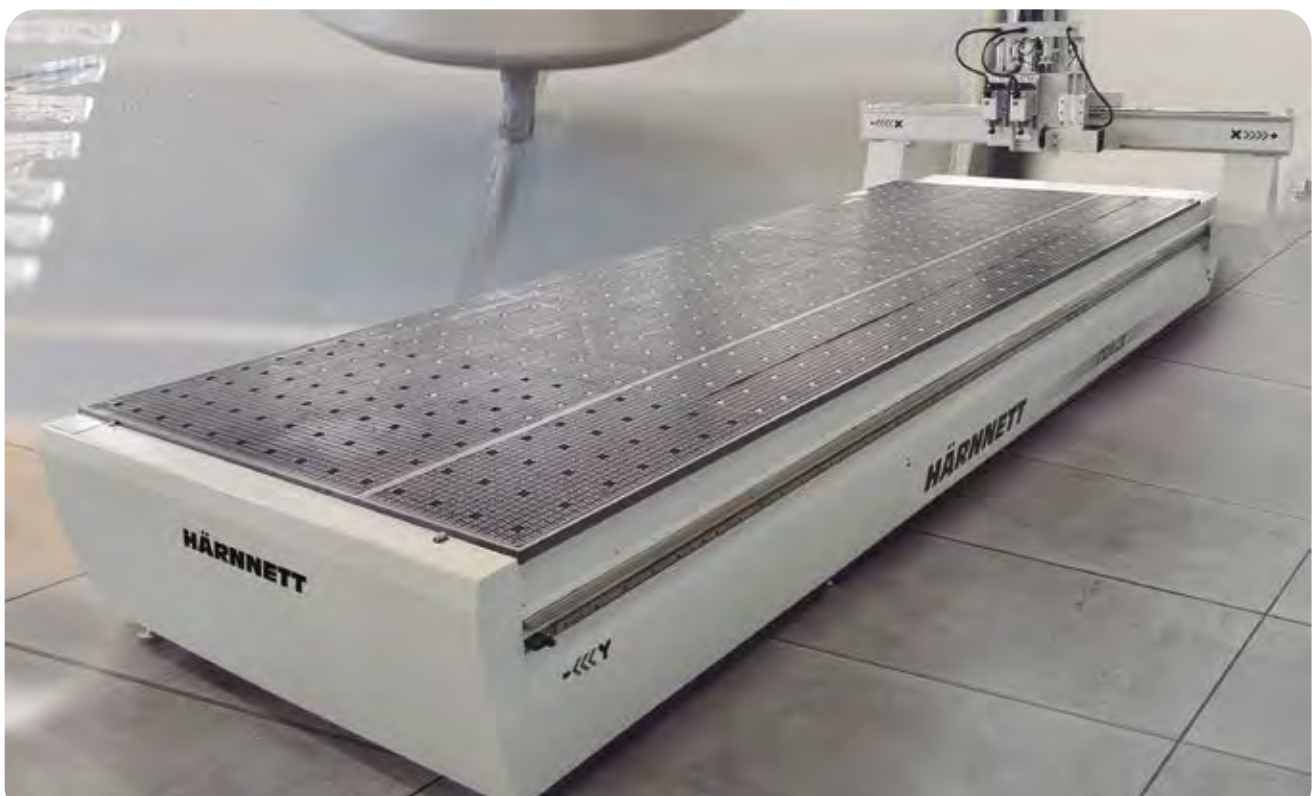



# CUENTA CON NOSOTROS

SOMOS TU ESPECIALISTA EN EXTRUSIÓN Y TRATAMIENTOS SUPERFICIALES



Nuestros más de 40 años dedicados a la extrusión de perfiles sustentan la **calidad certificada** en procesos y tratamientos. Y nuestra **apuesta por el I+D y la sostenibilidad** aportan aún más valor añadido a tu producto final no solo en carpintería, cerramientos y obra, también en sectores como automoción o renovables...  
**¡Consúltanos y buscaremos la solución idónea para ti!**



# AV ALUMITRAN



AV ALUMITRAN - EXTRUSIÓN DE ALUMINIO  
Ctra. A-3 Km. 52,300 Villarejo de Salvanés  
(Madrid) Apto. Correos, 11 (28590)  
comercial@avalumitran.com - Tel.: +34 91 876 91 80





## MC 316 Swing de MECAL MACHINERY: El centro de trabajo de vanguardia para la industria de carpintería de aluminio



En la industria de la carpintería de aluminio, la precisión y la velocidad son fundamentales para garantizar la calidad de los productos finales. El centro de trabajo "MC 316 Swing" de Mecal Machinery, con 12 a 20 ejes CNC, es una verdadera joya tecnológica diseñada para satisfacer estas necesidades. Con una amplia gama de funciones, esta maquinaria es el socio ideal para el procesamiento de extrusiones de aluminio y PVC. El MC 316 Swing ofrece una variedad de opciones de procesamiento, incluyendo fresado, taladrado, roscado y corte.

**Automatización de Vanguardia:** Uno de los puntos fuertes de esta máquina es su almacén automático para barras o perfiles. Este sistema utiliza un cargador de correa con movimiento paso a paso para la asignación de perfiles, con una superficie disponible de 6000 mm de longitud y 2200 mm de ancho. El peso total admitido llega hasta 500 kg.

**Orientación Perfecta:** Para manejar perfiles irregulares, el MC 316 Swing está equipado con rodillos giratorios que pueden cambiar la orientación de la barra para adaptarse a las necesidades de procesamiento. Además, los rodillos niveladores mantienen el perfil en la posición ideal para obtener resultados impecables. La unidad de manipulación de la barra es un sistema dinámico de 3 ejes CN. La unidad de sujeción puede girar hasta 180° para adaptarse a cualquier forma del perfil a trabajar. Este sistema garantiza una producción eficiente y segura.

**Módulos de Procesamiento:** El centro de trabajo está equipado con una serie de módulos especializados, inclu-

yendo el módulo de fresado con 4 ejes CN, compuesto por una ralla que puede girar de -185° a +185° mientras que el portal puede moverse en tres ejes, el módulo de corte vertical con una hoja de 550 mm, el módulo de corte horizontal con una hoja de 400 mm y el módulo para la extracción del perfil procesado que lo transporta hacia la unidad de almacenamiento de piezas terminadas mediante un transportador. Estos módulos permiten realizar una amplia gama de procesos de manera rápida y flexible.

**Tecnología Avanzada:** El MC 316 Swing utiliza tecnologías de vanguardia, como la configuración automática de herramientas mediante la detección láser de la longitud de las herramientas, lo que garantiza una configuración rápida y precisa. La refrigeración de las herramientas y la lubricación de las vías de desplazamiento son gestionadas por sistemas centralizados para garantizar un funcionamiento óptimo.

**Eficiencia y Automatización:** Para mejorar aún más la eficiencia, la máquina está preparada para utilizar un transportador motorizado para la evacuación de residuos. Además, una impresora de etiquetas simplifica la identificación de las piezas procesadas.

En resumen, el MC 316 Swing de Mecal Machinery es el socio ideal para las empresas que operan en la industria de la carpintería de aluminio. Su versatilidad, flexibilidad y precisión, junto con la avanzada automatización, lo convierten en una herramienta esencial para la producción de productos de alta calidad. Este centro de trabajo de barras es una inversión que agrega valor a cualquier empresa.





Systema SF20



Systema SF25



Systema SF35

## Perspectivas soleadas para el hogar ...

Con los sistemas de acristalamiento flexibles de SUNFLEX, puede crear espacios luminosos y soluciones de espacios abiertos. Podemos ofrecerle soluciones a medida gracias a nuestros propios productos, desarrollados en cada detalle. La selección única de soluciones de acristalamiento SUNFLEX cubre todos los requisitos arquitectónicos modernos.



# EVOLUCIÓN

# EVOLUCIÓN



Corte y mecanizado de perfiles que hasta ahora no eran procesables, algunos ejemplos:

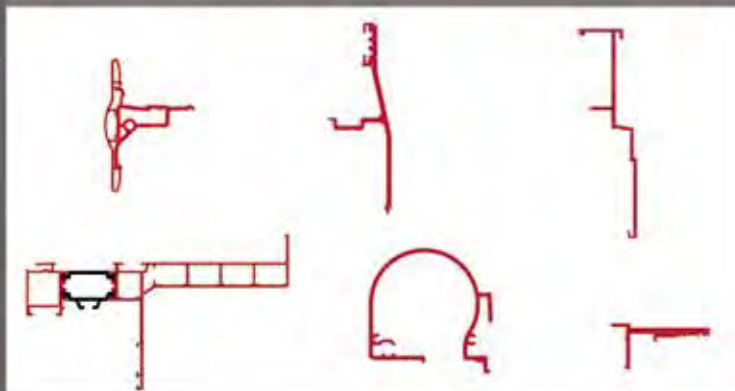

Cortes combinados con caídas para fachadas muros cortina:



Configuración modular a medida del cliente:







**SCHIRMER** alcanza la excelencia con los centros de corte y mecanizado de aluminio industrial, carpintería y muro cortina, gracias a sus entre **65 y 120 ejes CNC** y su **guiado CNC** en toda la barra completa, consiguiendo lo que hasta ahora era imposible:

- **Flexibilidad extrema**
- **Precisión y calidad incomparables**
- Cuidado máximo de superficies
- Cortes combinados y con caídas





## <Los cuatro clics en la automatización de su taller/fábrica>

Por: Antonio Gutiérrez Casas  
(Director Técnico de GesFácil©)

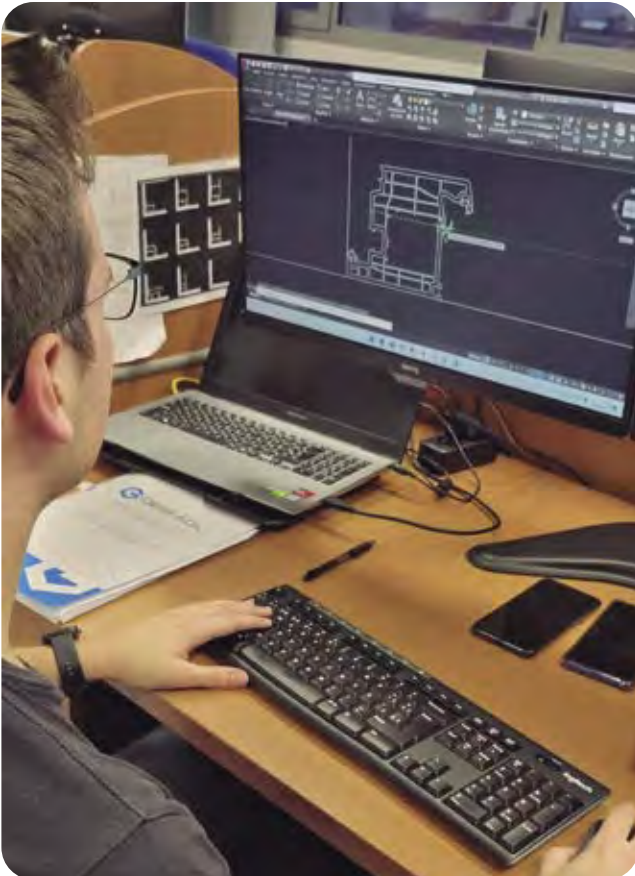

Todos hemos asistido a un profundo cambio en la forma de hacer las cosas con el paso del tiempo, sobre todo en los últimos años gracias a la tecnología y a la informática. La velocidad en la que se evoluciona es, a veces, de vértigo.

Estos cambios afectan tanto a nuestro entorno personal como profesional, e incluso transforma la manera de disfrutar nuestro tiempo libre, de relacionarnos, comunicarnos, viajar, comprar, trabajar...

Ya no esperamos al domingo por la noche para ver el siguiente capítulo de una serie: cuatro clics y la vemos cuando decidimos. No necesitamos hacer colas ni desplazarnos para hacer una transferencia o consulta de nuestra cuenta bancaria: cuatro clics y resuelto. Preparar planos y callejeros para llegar a una dirección, pasó a la historia; cuatro clics y allá vamos.

En lo profesional también mejoramos y evolucionamos. Ya no manejamos cuadrantes de precios ni complejos cálculos para presupuestar y calcular los materiales necesarios para una obra. Cuatro clics y problema resuelto. Incluso para fabricar tampoco necesitamos de operarios especialistas que no cometan errores: Cuatro clics y trabajo hecho...

### ¿Quieres saber cómo?

<!--Nuestra realidad -->

En el ámbito profesional asimilamos que son necesarias herramientas para realizar trabajos específicos. Trabajar con la herramienta adecuada nos permite realizar mejores trabajos y de una forma más eficiente.

La máquina, herramienta por definición, es un componente imprescindible en nuestro sector. En la medida de nuestra necesidad productiva nos equipamos con las máquinas que se ajustan a nuestra demanda. Para el corte de perfil, tendremos una tronzadora simple, una de doble cabezal o un centro de corte. En cada caso con las especificaciones necesarias.

Lo mismo ocurre con el resto de procesos productivos de nuestra empresa: un centro de mecanizado si tenemos cierto volumen de producción o fabricamos las últimas series que demanda el mercado (minimalistas, canal 16, elevadoras, etc.), bancos de herraje, soldadoras de cuatro cabezales, limpiadoras...

Conseguimos **mejores acabados en nuestro producto, mejores tiempos productivos además de la capacidad de fabricar sistemas complejos no rentables con métodos tradicionales.**

Si estamos equipados con la maquinaria adecuada, podemos ofrecer el mejor producto al mejor precio posible. Son todo mejoras, pero ¿realmente estamos sacando todo el partido posible a la inversión realizada en maquinaria?

¿Qué ocurre si aplicamos en nuestro taller/fábrica, el concepto de los cuatro clics que apuntábamos al inicio? Usemos la informática para que, a todas las ventajas que





sabemos que tiene equiparse con maquinaria, le podamos añadir el **no depender de mano de obra especializada, aumentar la productividad, optimizar recursos, minimizar el error humano y estandarizar los procesos en fábrica "todo el mundo puede hacerlo"**.

**<!--¿Por qué GesFácil©? -->**

Porque entendemos lo importante que es su empresa para usted.

Personalizamos cada trabajo y ponemos lo mejor de cada uno de nuestros técnicos a su servicio.

Tenemos el mejor equipo técnico que puede acompañarle en el proceso de cambio a un sistema de fabricación acorde a las nuevas exigencias del mercado.

Llevamos veinte años trabajando en automatizaciones en fábricas de cerramientos tanto de ALUMINIO como de PVC.

Implantaciones en empresas de todo tamaño con producciones altas, medias y hasta en pequeñas instalaciones de tres o cuatro empleados: En todos los casos realizamos con éxito la integración de la maquinaria productiva con GesFácil©, trabajando con cualquiera de las primeras marcas de maquinaria del mercado.

Si tiene maquinaria de producción en su empresa y cree que no le está sacando todo su potencial o incluso se plantea dar el paso de mejorar su equipamiento, estamos a su disposición para explicarle cómo podemos ayudarle.





## El software que se adapta a todas las máquinas

### Con LogiKal, puede seguir decidiendo qué máquina utilizar

Muchas empresas y trabajadores de la industria del metal utilizan el software de despieces, LogiKal; para procesar sus proyectos de manera eficiente. Además de realizar los despieces de las carpinterías con las que trabajan, los usuarios de LogiKal, hacen que sus operaciones estén preparadas para el futuro y pueden reaccionar rápidamente a las innovaciones y desafíos de la industria.

LogiKal ofrece varias ventajas. Por un lado, LogiKal ofrece la máxima flexibilidad a la hora de elegir perfiles, herrajes y accesorios. Por otro lado, casi cualquier máquina CNC puede controlarse con LogiKal. Durante la preparación de la producción, los archivos de la máquina se crean en el formato de la máquina con un solo clic. Estos pueden leerse directamente mediante el software propio de la sierra o el CNC. Una de las soluciones que complementa LogiKal es Unilink de la casa de software del mismo nombre, que forma parte

del grupo Orgadata desde abril de 2023. La transferencia de datos de forma manual entre ambas aplicaciones es ya cosa del pasado, lo que ahorra tiempo y garantiza un alto nivel de seguridad y ausencia de errores en la producción, independientemente de qué máquina utilice el metalúrgico hoy o en el futuro.

Los clientes que tienen conectados sus centros de mecanizado o sierras con LogiKal manifiestan con unanimidad que la mejora en productividad es impresionante, mejorando un mínimo de un 50% los datos existentes hasta antes de la conexión de las mismas, sólo en horas de taller, sin contar el tiempo que el operario de la oficina se ahorra programando cada mecanizado de cada perfil o herraje en cada pieza. LogiKal además incorpora herramientas para la prevención de colisiones, análisis de los mecanizados y detección de errores en los mismos, lo que garantiza una seguridad en el taller muy importante.





# Aluminio Hydro CIRCAL® 100R



Kg CO<sub>2</sub>e

H U E L L A   D E  
C A R B O N O  
C A S I   N U L A

A L U M I N I O  
100% RECICLADO  
POSConsumo

## DESCARBONIZANDO LA EDIFICACIÓN

En TECHNAL, como parte del grupo Hydro, innovamos más allá de los límites. Gracias a una nueva inversión en I+D+I y tecnología productiva, somos la primera empresa de cerramientos que puede producir aluminio 100% reciclado posconsumo: Hydro CIRCAL®100R. Ahora podemos suministrar sistemas con una huella de carbono casi nula, sólo 0,5 Kg CO<sub>2</sub>e por Kg de aluminio, para realizar los proyectos arquitectónicos más exigentes en términos ambientales. Juntos, podemos contribuir a descarbonizar el sector de la edificación.

IMAGINE WHAT'S NEXT



By  Hydro



## Software innovador y fácil de usar para centro de mecanizado de aluminio

**Los fabricantes de aluminio actuales se enfrentan a una variedad de perfiles cada vez mayor, junto con fuertes exigencias de reducción de costes. Por tanto, los modernos centros de mecanizado de aluminio requieren flexibilidad y eficiencia en todos los aspectos. Esto no sólo afecta al diseño mecánico y eléctrico de la máquina, sino también al software de la máquina. Schirmer ofrece un potente paquete de software para satisfacer estos exigentes requisitos**

El paquete consta de los software UNILINK y CLAMPS 8, con los que están equipadas de serie todas las máquinas de aluminio de Schirmer.

Unilink es una interfaz universal con funciones de programación adicionales para mecanizados, mientras que CLAMPS 8 es un software específico de máquina para programación de perfiles.

### UNILINK

Unilink conecta el software de oficina del cliente a la máquina. Independientemente de si se trata de un software de diseño de ventanas como Preference, Cantor, etc., un software de fabricante de perfiles dedicado como ReynaPRO, SchÜKAL, etc., un sistema ERP como SAP/R3 o un software de un fabricante de máquinas como Elusoft o FP Suite: Todos estos softwares se pueden conectar vía UNILINK a la máquina. UNILINK importa los datos gene-

rados por el software del cliente, agrega información si es necesario y convierte los datos en un archivo XML, que se envía a la máquina.

Esto significa que el cliente puede seguir trabajando con su software habitual y en su forma habitual. El software de la máquina se adapta al cliente y no al revés. Esto ahorra una enorme cantidad de tiempo y dinero y minimiza los errores humanos.

Además, con UNILINK el usuario puede programar fácilmente nuevos mecanizados en cualquier momento. Todos los mecanizados estándar ya están almacenados en el sistema de control de la máquina. En caso de que se necesiten mecanizados adicionales, el cliente puede programarlos como macros gracias a la superficie de usuario visual 3D fácil de usar. La geometría correcta y la ubicación de los mecanizados se pueden comprobar fácilmente en la visualización 3D.

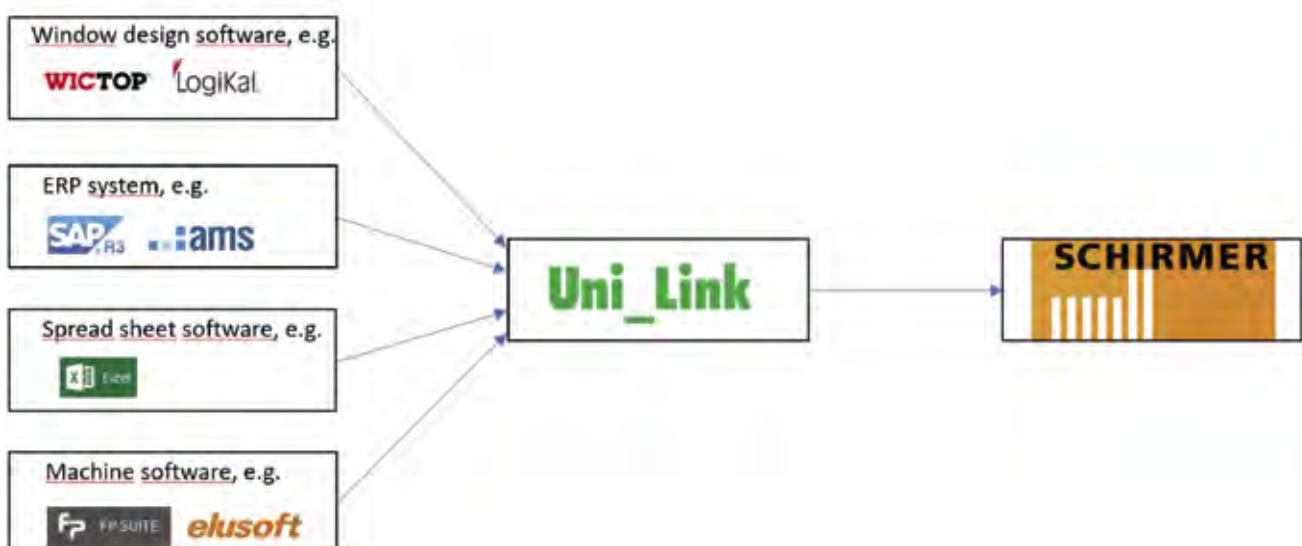

Sea cual sea el software de oficina del cliente: Unilink es la interfaz universal





## CLAMPS 8

A pesar de sus más de 65 servoejes, resulta sumamente fácil y rápido programar cualquier perfil de la máquina. Esto es gracias al software CLAMPS 8, desarrollado específicamente para Alu-BAZ de Schirmer.

Con este software el operador programa la posición de los rodillos guía y prensos CNC para cada perfil, así como la fuerza de sujeción. Esta fuerza puede ser tan pequeña como 0 Newton para secciones de perfil abiertas, creando así un canal guía para evitar deformaciones del perfil durante la sujeción. Además, se programa la posición exacta de la pinza de carga y descarga, así como los dedos de elevación, la fuerza de sujeción de la pinza y las posiciones de la hoja de sierra. Esto incluye las velocidades de avance de la sierra tanto durante la aproximación como durante el corte.



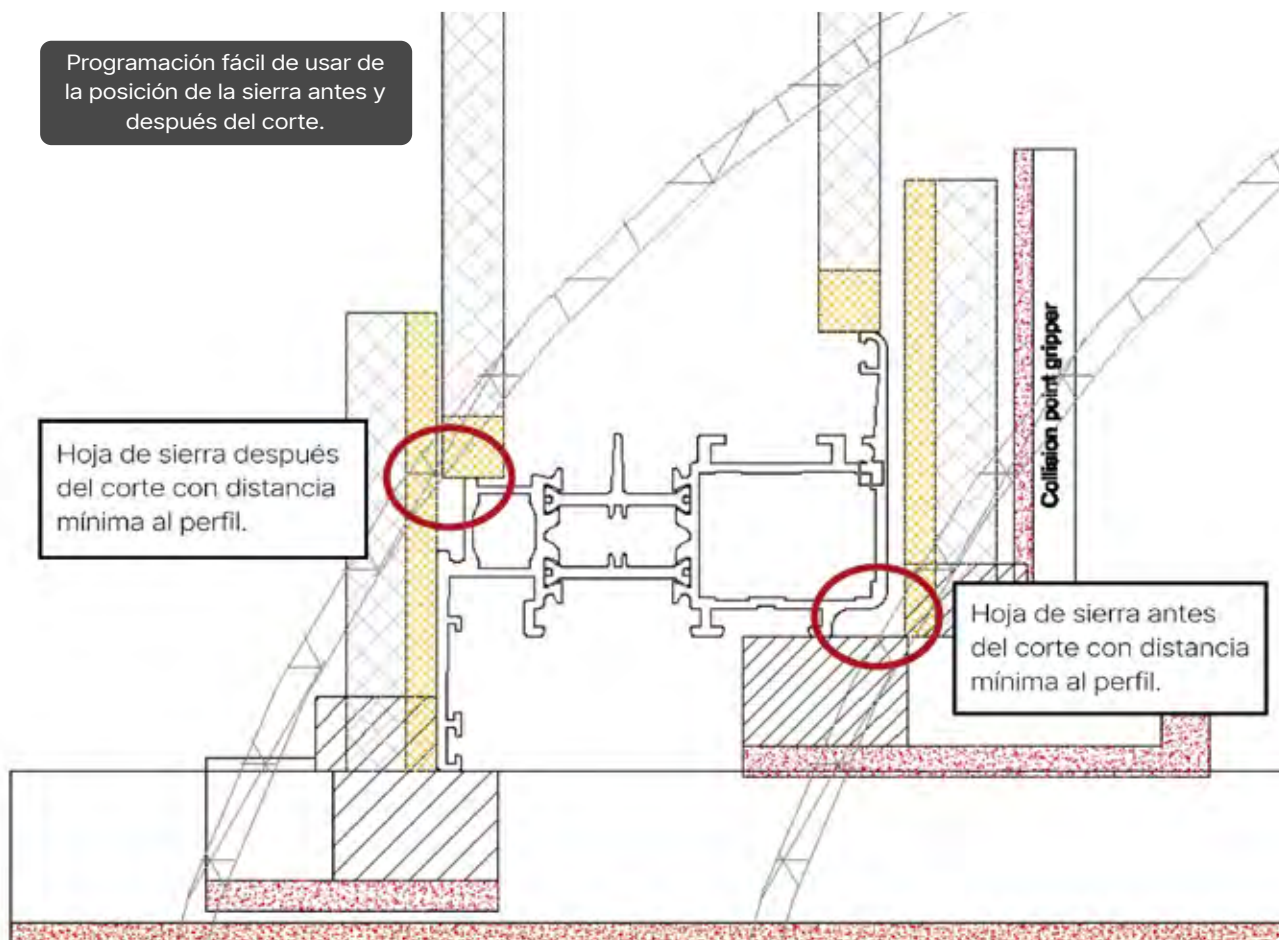

CLAMPS 8 se basa en un concepto visual que muestra los elementos esenciales de los diferentes módulos de la máquina como secciones 2D. En un primer paso, el perfil se importa como un archivo dxf. El software coloca el perfil automáticamente en el sistema de guía. Para ayudar al máximo al usuario, el software preposiciona automáticamente los rodillos guía, los prensos y las hojas de sierra. Además, el sistema establece valores pre-determinados para la fuerza de sujeción de pinzas y prensos.

Ahora el operador puede modificar todos los valores y posiciones, si es necesario. El operador simplemente hace clic en el caso correspondiente y gira la rueda del mouse hacia arriba o hacia abajo para aumentar o disminuir el valor. Todas las modificaciones se visualizan inmediatamente como imágenes 2D.

Los tiempos de inactividad de la máquina se pueden reducir minimizando la distancia entre el perfil y la sierra antes y después del corte (ver figura a continuación). Esto requiere solo unos segundos de programación, aumenta el rendimiento de la máquina y evita ajustes manuales que requieren mucho tiempo en la máquina.

Como último paso, el perfil y todos los parámetros de la máquina asociados se guardan en una biblioteca.

La programación completa tarda sólo 1-3 minutos por perfil.

CLAMPS 8 se puede utilizar directamente en la máquina o fuera de línea en la oficina.







C/ Ciudad de Ferrol 20-22  
46988-Paterna (VLC)  
Tel. +34 961 004 999  
[www.zanzar.es](http://www.zanzar.es)  
[info@zanzar.es](mailto:info@zanzar.es)



Distribuidor oficial de  
España y Portugal.





# Transforma tu fabricación en tiempo real: La innovación del enlace con tronzadora online

Por: Gaia Software

Descubre una nueva forma de fabricación sin papeles, flexible y en tiempo real que revoluciona la manera en que fábricas. Hasta ahora, la mayoría de los programas han seguido un método tradicional limitado y unidireccional.

## Conexión con máquinas "de forma tradicional"

El proceso tradicional parte de la orden de fabricación, generando un archivo que se carga en la máquina de corte. Sin embargo, una vez iniciado, este proceso se vuelve rígido y sin margen para cambios. La comunicación entre el ERP y la máquina se interrumpe, y cualquier información sobre el tiempo real del corte depende de la entrada manual del operario.

## Un salto cuántico: Enlace con tronzadora en online

Con nuestro sistema exclusivo de enlace con la tronzadora en online, GAIA ha dado un giro radical hacia el futuro de la fabricación.

Ahora, el corte se presenta en la pantalla de la Terminal de Taller en tiempo real, sin necesidad de intercambio de archivos.

El operario de corte se identifica y recibe una lista priorizada de perfiles o lonas a cortar, siguiendo las directrices del responsable de fábrica. Con un solo clic, la aplicación optimiza el corte y el proceso comienza de inmediato.

Desde el programa, posicionamos la máquina y se ejecuta el corte, todo en tiempo real.

## Ventajas Innovadoras

Nuestra solución trae consigo una serie de ventajas que marcan la diferencia:

- » **Optimización in situ:** La aplicación PRODUCTOR tiene información en tiempo real sobre las longitudes disponibles de barras y lonas, el inventario y los restos en el almacén. Esto permite una optimización instantánea, el envío de información de corte a la máquina y la generación de registros en vivo de los restos.
- » **Sistema de Etiquetas Inteligente:** Cada corte realizado en la aplicación se traduce en una etiqueta, aprovechando toda la información disponible en el ERP
- » **Movimientos de Almacén en Tiempo Real:** Conocemos con precisión las barras creadas y los restos generados, lo que garantiza que nuestros registros de almacén coincidan exactamente con las operaciones reales, simplificando enormemente la gestión.
- » **Tiempo de Fabricación en Tiempo Real:** Con esta solución, se registra el momento exacto de cada corte, lo que permite una asignación precisa de tiempos y recursos.

El sistema de tronzadora en online representa una revolución en la industria, transformando la fabricación de aluminio en un proceso ágil, eficiente y transparente. Únete a nosotros en este viaje hacia un futuro donde la fabricación en tiempo real se convierte en la norma, y donde la eficiencia y la productividad alcanzan niveles sin precedentes.

 SIN CABLES
  SIN PAPEL



**ENLACE CON TRONZADORA ONLINE**

TRABAJO EN EQUIPO  
www.gaia-soft.com





# Fom España

Maquinaria Para El Mecanizado Del Aluminio & PVC



## CENTRO DE MECANIZADO DE 4 EJES CONTROLADOS

# FMC 230



powered by



**FSTCam4: programas CAD/CAM compatibles con entorno Windows para la definición gráfica de las mecanizaciones a efectuar con el centro de mecanizado**



INDUSTRY 4.0



FOM ESPAÑA

Pol. Ind. L'Horta Vella, Calle 2, N.º2 - 46117 Bétera - Valencia - ESPAÑA

[info@fomindustrie.es](mailto:info@fomindustrie.es)

[fomindustrie.com](http://fomindustrie.com)





## CENTRO ALUM lanza su gran corredera Eficient Plus + equipada con RPT Low Lambda

Centro Alum y Technoform siempre han sacado partido de las ventajas que tiene el intercambio de conocimientos e ideas entre dos organizaciones. De este modo, Technoform, líder en la extrusión de poliamida para la RPT, ha contribuido con las poliamidas Low Lambda en hacer de la nueva corredera Eficient Plus + un sistema con un rendimiento térmico excepcional.

Low Lambda representa la primera generación de poliamidas de alta precisión desarrolladas por Technoform con el propósito de optimizar la transmitancia térmica sin requerir modificaciones en los perfiles de aluminio. De este modo, Low Lambda permite mejorar la conductividad térmica en los sistemas de aluminio sin afectar su diseño original.

Eficient Plus + de Centro Alum, es un sistema de corredera en aluminio diseñada para cumplir con las demandas

de la arquitectura contemporánea que busca un equilibrio entre la entrada de luz natural, el confort interior y la eficiencia energética. Este sistema versátil permite configuraciones de hasta 4 hojas y correderas minimalistas, admitiendo alturas de marco de hasta 3 metros. Además, está disponible en doble o triple acristalamiento, con un espesor de vidrio de 28 a 32 mm, y puede soportar cargas de hasta 250 kg por hoja.

Eficient Plus + destaca por sus excelentes propiedades de aislamiento térmico y resistencia a la intemperie, lo que la hace adecuada para una gran variedad de zonas climáticas y la coloca en línea con las exigencias de los fondos Next Generation para la rehabilitación energética. Además de su eficiencia, este sistema ofrece un diseño minimalista, facilidad de accesibilidad y adaptabilidad a diversas ubicaciones, lo que lo convierte en una solución atractiva





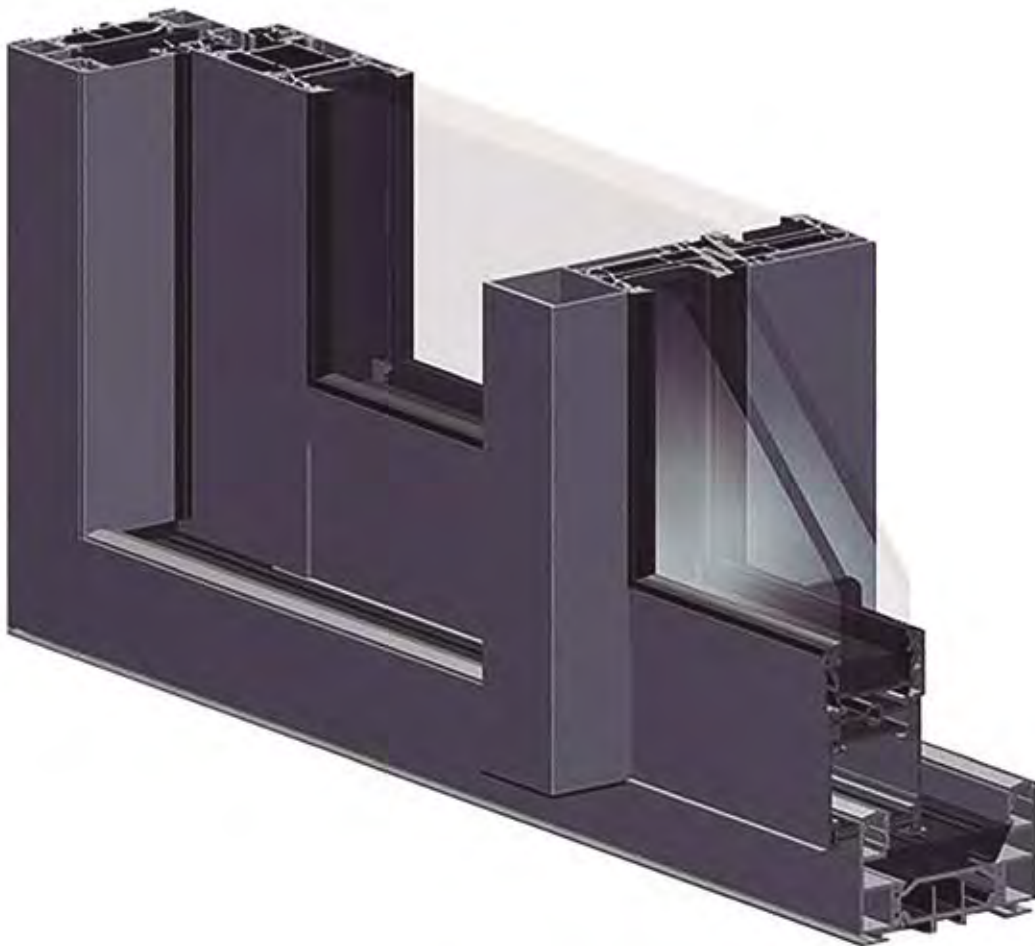

y versátil para las necesidades estéticas y energéticas de la arquitectura actual. Con una masa de aluminio reducida en un 40%, capacidad de acomodar acristalamientos de hasta 32 mm, excelente transmisión lumínica y accesibilidad para personas con movilidad reducida, Eficient Plus + se posiciona como una opción ideal para soluciones de corredera de alto rendimiento.

Las excelentes propiedades de aislamiento térmico de esta corredera se deben en gran parte a las poliamidas Low Lambda de Technoform utilizadas en el marco (42 mm) y en la hoja (36 mm). La nueva poliamida Low Lambda de Technoform ofrece la posibilidad de mejorar notablemente el rendimiento térmico de los sistemas de aluminio debido a su baja conductividad térmica (0.21 W/mK) en comparación con la poliamida 6.6 con un 25% de fibra de vidrio, con una conductividad térmica de 0.30 W/mK.

Además, la poliamida Low Lambda conserva las demás propiedades características de la poliamida 6.6 reforzada con un 25% de fibra de vidrio, como su alta resistencia a la corrosión, su inercia ante la mayoría de los agentes químicos y su resistencia mecánica. Es decir, al utilizar poliamidas Low Lambda, se ofrecen dos posibilidades: mejorar la eficiencia térmica con el mismo ancho de marco o mantener la misma eficiencia térmica con un marco estrecho.

En conclusión, la incorporación de las poliamidas Low Lambda de Technoform en la corredera Eficient Plus + de Centro Alum ha sido esencial para mejorar su transmitancia térmica, creando un sistema altamente eficiente en términos de aislamiento y eficiencia energética, sin alterar su diseño original.

$\lambda = 0.30 \text{ W/mk}$



$\lambda = 0.21 \text{ W/mk}$

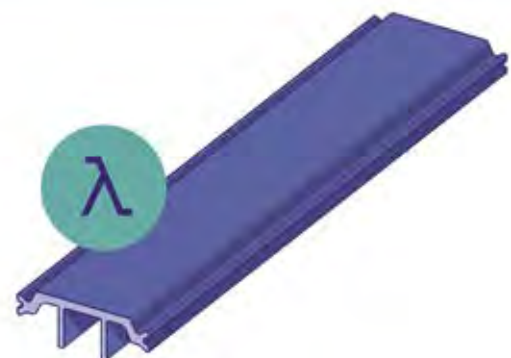



## Cortizo y Neinor Homes de alían para impulsar la arquitectura sostenible

CORTIZO refuerza su compromiso con la arquitectura sostenible y acaba de firmar un acuerdo con Neinor Homes, plataforma residencial líder en España, para que sus promociones de viviendas incorporen ventanas de altas prestaciones fabricadas con perfiles reciclados.

De este modo, las carpinterías de aluminio de la marca Cortizo instaladas en los nuevos hogares de Neinor Homes tendrán su origen en Infinity, un tocho 100 % reciclado elaborado en su totalidad con chatarra posconsumo. Con esa materia prima, generada en las fundiciones de Cortizo a partir de ventanas, puertas, fachadas y barandillas que han sido recuperadas tras finalizar su vida útil, la firma gallega producirá los perfiles de aluminio con los que se fabricarán los nuevos cerramientos. Cabe destacar que la obtención del tocho Infinity arroja unas emisiones de menos de 1 kilo de CO<sub>2</sub> por cada kilo de aluminio producido, lo que supone una reducción de más del 95 % de las emisiones de carbono y del consumo energético demandado por el tocho primario.

La circularidad de los materiales usados en las nuevas ventanas de Cortizo también se plasmará en la rotura de puente térmico, una poliamida reciclada fabricada con el termoplástico PA 66 y fibra de vidrio, ambos reutilizados y procedentes de canales posindustriales. La utilización de esta rotura de puente térmico conlleva, asimismo, un freno a las emisiones, ya que durante su obtención se disminuye un 70 % la generación de CO<sub>2</sub> y un 60 % el consumo de agua, ambos datos comparados con los de la producción de poliamidas convencionales.

Además, el compromiso de Neinor Homes y Cortizo también se extenderá a la instalación de ventanas de PVC de origen reciclado en los futuros proyectos de la promotora. La multinacional gallega cuenta en España y Portugal con más de 600 puntos de recogida de sobrantes y despuntes de PVC, trasladando ese material procedente de sus clientes al centro de tratamiento de Padrón, donde se clasifica y se tritura para reincorporarlo al proceso productivo. Con la

materia prima generada se vuelven a fabricar perfiles de PVC para ventanas que aseguran la misma calidad y prestaciones que los generados con el compuesto original. Con este proceso, Cortizo ha recuperado en el pasado ejercicio 1.368 toneladas de desechos posindustriales de PVC, logrando una reducción de emisiones de casi 3000 toneladas de CO<sub>2</sub>.

*"Gracias a este convenio seguiremos avanzando en nuestra estrategia de descarbonización del parque inmobiliario, apostando por una nueva forma de construir orientada a la creación de hogares confortables que pone el foco en la circularidad de los materiales y la disminución de la demanda energética",* señala el director general de Operaciones de Neinor Homes, Fernando Hernanz.

Por su parte, el director general de arquitectura de Cortizo, Daniel Lainz, también celebra una alianza que permitirá *"disminuir el impacto ambiental del proceso edificatorio y reducir la generación de residuos"*, recordando que la utilización de materiales reciclados *"aporta valor añadido a todos los proyectos que aspiren a lograr los principales sellos de arquitectura sostenible"*.





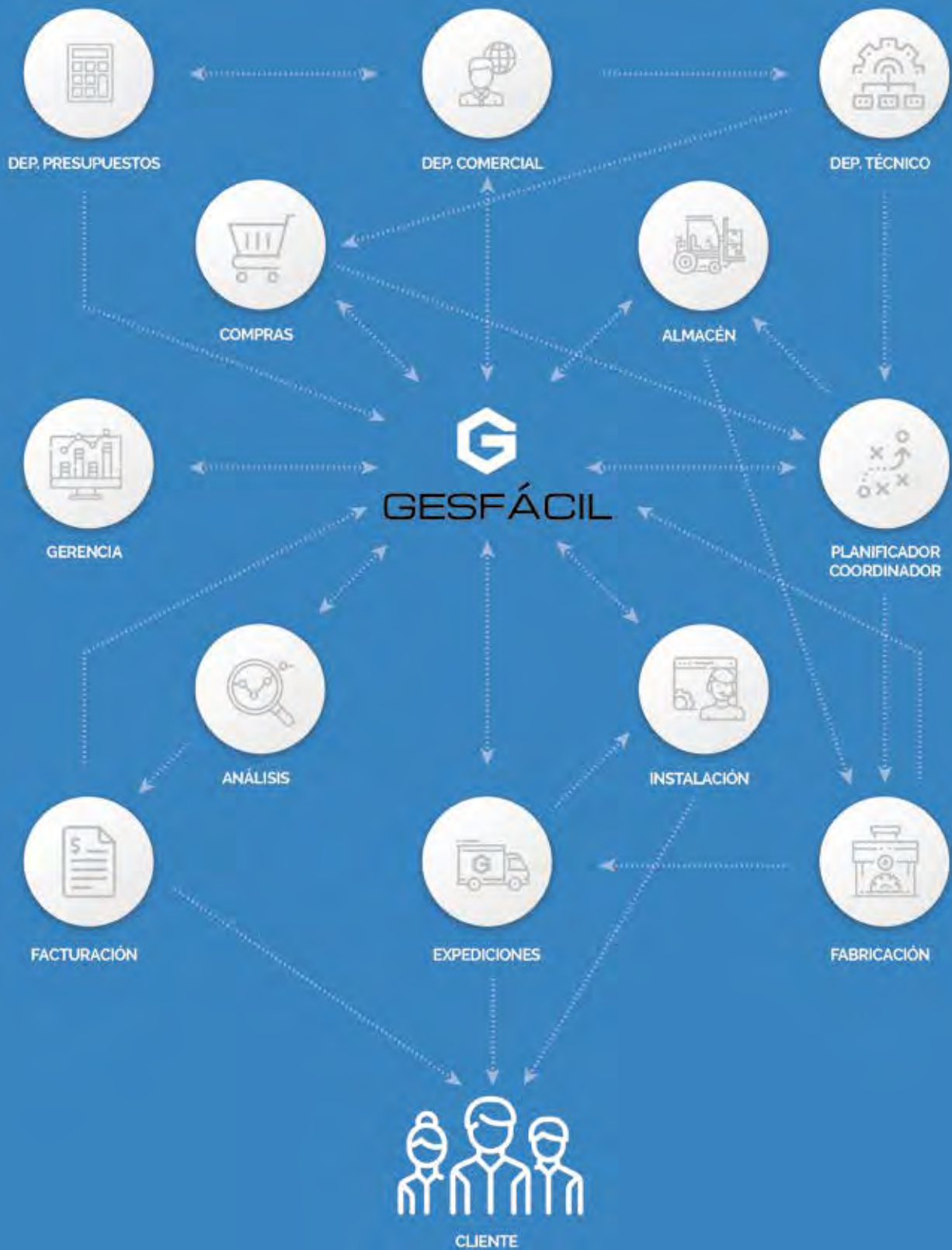

Tan sencillo como  
mover un dedo





## Innovación en el sector: Una mirada a la participación de Aluminios Galisur en GlassTech Canada

El mundo empresarial es un escenario en constante evolución y en esta búsqueda incansable por la excelencia y la innovación, Aluminios Galisur, se ha consolidado como un líder en la industria del aluminio. Con sede en Sevilla y delegaciones por toda España, la compañía ha cruzado fronteras y se ha embarcado en una emocionante travesía hacia el mercado internacional.

Canadá, una tierra conocida por su diversidad cultural, su belleza natural y su espíritu emprendedor, es el lugar en el que han decidido dejar su huella. La destacada firma especializada en extrusión de aluminio, tratamientos de superficie y carpinterías de aluminio se enorgullece de anunciar su participación como expositor en

la prestigiosa Feria GlassTech Canada que se llevará a cabo del 6 al 7 de noviembre en Toronto.

Este país, repleto de oportunidades comerciales, se convierte en el escenario perfecto para presentar las últimas innovaciones, tecnologías y productos en el sector y Aluminios Galisur se enorgullece de ser parte de la experiencia. El evento se desarrollará en The international Centre de Ontario, Canadá.

Esta feria representa una emocionante oportunidad para la empresa de abrir nuevos mercados internacionales y expandir su presencia en regiones hasta ahora menos exploradas.



Parte del equipo de Aluminios Galisur en Veteco 2022





Desde sus inicios en 1978, la empresa ha ido creciendo progresivamente y actualmente cuentan con 2 prensas de extrusión de 7 pulgadas, centro de mecanizado y corte de precisión y planta de rotura de puente térmico.

Gracias a la innovación llevada a cabo han conseguido implantar la última tecnología en los tratamientos de superficie. En su fábrica se encuentran una planta de anodizado única en el mundo que procesa cargas de hasta 40m<sup>2</sup>, dos plantas de lacado, una vertical y otra horizontal de hasta 500 perfiles a la hora y una

planta de sublimación que permite una producción de 60 barras por hora.

La firma asegura que la participación en esta feria no es solo para la expansión de la marca sino también para manifestar su compromiso con la innovación y la sostenibilidad, dos de los pilares básicos que mantienen desde su creación hace 45 años.

Para visitar la feria gratis puedes descargar los pases directamente desde su web [www.galisur.es](http://www.galisur.es)





## ADAPTA NBP: la solución al blistering en la rotura de puente térmico

En la construcción de edificios, su ubicación en una determinada zona climática, la orientación de su fachada y la superficie que ocupan sus ventanas son algunas de las variables que determinarán las características de los materiales constructivos para sus cerramientos.

Las cada vez más exigentes prestaciones de aislamiento que requiere el mercado de la carpintería metálica, hacen que la presencia de la rotura de puente térmico en la perfilaría de aluminio sea cada vez más generalizada.

La rotura del puente térmico se consigue a través de un perfil de poliamida que se coloca mecánicamente entre dos de los perfiles de aluminio que conforman la ventana. La incorporación de este perfil de poliamida se realiza en la mayoría de los casos con anterioridad al lacado del perfil de aluminio al que va incorporado. En estos casos, el perfil de poliamida recibe los mismos procesos de tratamiento y pintado que el perfil mecánico, lo que da como resultado un mal acabado en la zona de la poliamida. Aunque pueden ser diversos los defectos obtenidos, generalmente este mal acabado se debe a unas ampollas conocidas como hervidos o "blistering" y que se pueden observar en la fotografía adjunta. El mayor o menor tamaño de los hervidos va directamente relacionado con el grado de humedad de la poliamida. Diversos estudios de laboratorio han concluido que el agua presente en la poliamida, al evaporarse debido al calor de la polimerización, arrastra o eleva el revestimiento orgánico que se encuentra en fase de fusión y queda atrapada formando los hervidos o "blistering".

La línea de recubrimientos en polvo denominada ADAPTA NBP (Non Blistering Poliamide) minimiza este defecto permitiendo que la humedad ocluida en la poliamida sea liberada y obteniendo un acabado uniforme, especialmente en los acabados texturados que suelen ser los más problemáticos. El producto se personaliza a requerimiento del cliente en cualquier color, pudiéndose desarrollar en poliéster estándar o super-durable.







Instalación realizada en Guadix (Granada) con aplicación del sistema Kristal

**INOVACIÓN.  
ARQUITECTURA.  
DISEÑO.**

[www.anicolor.pt](http://www.anicolor.pt)

**Distribuidores en España:**

<b>Europex</b>	<b>Fesutek</b>	<b>Alukolux</b>	<b>Aluminios Las Islas</b>	<b>Morán</b>	<b>Altex</b>	<b>Vica Internacional</b>
Cádiz • Sevilla	Jaén	Málaga	Islas Baleares • València	León	Granada • Madrid	Múrcia



## Innovación en aluminio: Descubriendo las aplicaciones de ALUVAL Colors y ALUVAL Energy



El aluminio, ese metal versátil y ligero, ha sido durante mucho tiempo un recurso indispensable en una amplia gama de industrias. Con su inigualable combinación de resistencia, durabilidad y sostenibilidad, el aluminio ha sido un favorito en la fabricación y la construcción, y su popularidad sigue creciendo en el mundo actual. Un nombre que ha estado a la vanguardia de la innovación en aluminio es Aluval, una empresa líder en la producción y desarrollo de soluciones de aluminio avanzadas.

En este artículo, exploraremos **dos aplicaciones de vanguardia de Aluval: Aluval Colors y Aluval Energy**. Estas innovaciones están transformando la forma en que interactuamos con el aluminio en diversos campos.

### Aluval Colors: La revolución en la estética del aluminio

Uno de los **aspectos más atractivos del aluminio es su capacidad para aceptar una amplia gama de acabados y tratamientos superficiales**. Aluval ha llevado esto un paso más allá con su innovador producto Aluval Colors. Esta tecnología permite la creación de aluminio con colores personalizados y una apariencia única que se adapta a las necesidades de diseño más exigentes.

¿Cómo funciona **Aluval Colors**? Este proceso utiliza una **técnica avanzada de anodizado que permite la coloración y protección del aluminio de manera duradera**. El resultado es un producto que no solo es estéticamente impresionante, sino que también conserva las cualidades

inherentes del aluminio, como su resistencia a la corrosión y su ligereza. Esta innovación se ha convertido en un recurso valioso en la industria de la arquitectura y la decoración de interiores, donde la estética desempeña un papel crucial.

**Aluval Colors se utiliza en la creación de fachadas, revestimientos de edificios, mobiliario, y una amplia variedad de aplicaciones de diseño de interiores.** La personalización de colores y acabados permite a los diseñadores y arquitectos expresar su creatividad de maneras nuevas e inesperadas.

### Aluval Energy: Potenciando el futuro con aluminio

Aluval Energy te ofrece una respuesta clara y precisa a la pregunta ¿Cuánto puedo ahorrar si cambio mis ventanas por unas con las eficientes Series ALUPROM? Esta **aplicación única te permite calcular tus ahorros en euros de manera sencilla**. Simplemente introduce los detalles de tus ventanas antiguas y las nuevas ventanas ALUPROM que deseas instalar, y Aluval Energy hará el resto.

Pero eso no es todo. La aplicación va más allá y **proporciona un informe energético en formato PDF que desglosa los ahorros** y muestra cómo la elección contribuye al bienestar del planeta y a la economía doméstica o de la empresa. De este modo es más sencillo tomar decisiones sin lugar a dudas.

Aluval está liderando el camino en la innovación del aluminio con sus tecnologías Aluval Colors y Aluval Energy. Ya sea mejorando la estética de nuestros espacios o contribuyendo a la transición hacia una energía más limpia, Aluval demuestra que el aluminio es mucho más que un simple metal; es un material versátil que puede dar forma a un mundo mejor y más sostenible.

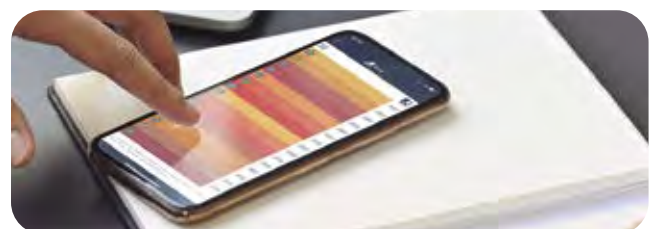



# ORGADATA



## LOGIKAL

### Software para las mejores ventanas, puertas y muros cortina

Obtenga las últimas innovaciones de software en la industria de puertas y ventanas

- Presupuestado fácil y rápido
- Múltiples sistemas en un mismo proyecto
- Dibujos avanzados con funciones CAD
- Experiencia de más de 20 años conectando maquinaria CNC
- Plugin de Autocad y Revit
- Librería de herrajes de terceros

Para más información, puede ponerse en contacto con nosotros vía

[www.orgadata.es](http://www.orgadata.es)

Orgadata Iberia, S.L.

Rúa das Hedras, No. 6-2ª T | CP-15895

Milladoiro, Ames (A Coruña) Spain

+34 881 087 227 | [info@orgadata.com](mailto:info@orgadata.com)



TOGETHER A CLICK AHEAD



## Impresoras 3D en ALUEUROPA: Innovando en la fabricación de piezas para el sector industrial y de la construcción

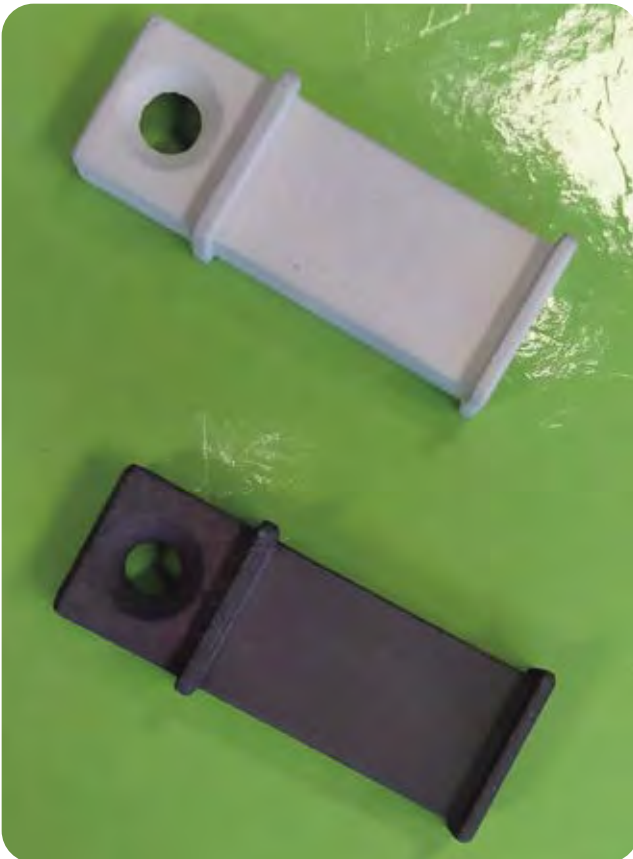

La tecnología de impresión 3D ha experimentado un auge significativo en la última década, abriendo un abanico de posibilidades en diversos sectores industriales. Alueuropa, reconocida en el sector del aluminio, ha comenzado a explorar las ventajas de esta innovación para la fabricación de piezas destinadas al sector de la construcción.

**1. Personalización al alcance de todos:** Las impresoras 3D permiten a Alueuropa crear piezas personalizadas con una precisión milimétrica. Esto se traduce en ventanas que se adaptan a las necesidades exactas de cada cliente, ya sea en términos de diseño, tamaño o funcionalidad.

**2. Reducción de tiempos y costos:** La fabricación tradicional puede ser un proceso largo y costoso. Con la impresión 3D, Alueuropa ha logrado acelerar la producción y reducir costos, beneficiando tanto a la empresa como a sus clientes.

**3. Sostenibilidad y eficiencia:** La impresión 3D minimiza el desperdicio de material, contribuyendo a la sostenibilidad y reduciendo el impacto ambiental. Alueuropa, comprometida con prácticas ecológicas, valora esta eficiencia en el uso de recursos.

**4. Innovación en el diseño:** La libertad que ofrece la impresión 3D ha permitido a Alueuropa experimentar con diseños innovadores, resultando en ventanas de aluminio más atractivas y funcionales.

**5. Reparaciones y repuestos:** Ante el desgaste o daño de una pieza, Alueuropa puede producir repuestos rápidamente mediante impresión 3D, garantizando una solución eficiente y evitando largos tiempos de espera.

En resumen, la adopción de la tecnología de impresión 3D por parte de Alueuropa representa un paso adelante en la fabricación de piezas para ventanas de aluminio. A medida que esta tecnología continúa avanzando, Alueuropa se posiciona como una empresa innovadora, ofreciendo soluciones de vanguardia en el sector.





## LAS MEJORES SOLUCIONES PARA TUS PROYECTOS



## DISTRIBUIDORES

Rominio, s.l.

MADRID Y ZONA CENTRO



[www.rominio.es](http://www.rominio.es)

Sistemas en Aluminio  
del Mediterráneo, s.l.

ANDALUCÍA



[www.samm.es](http://www.samm.es)

Hierros Játiva, s.l.

COM. VALENCIANA Y MURCIA



[www.hierrosjativa.es](http://www.hierrosjativa.es)

Brunet Mas, s.l.

ISLAS BALEARES



[www.brunetmas.es](http://www.brunetmas.es)



## Nueva corredera Tutta Vista SI para grandes aperturas de estética minimalista

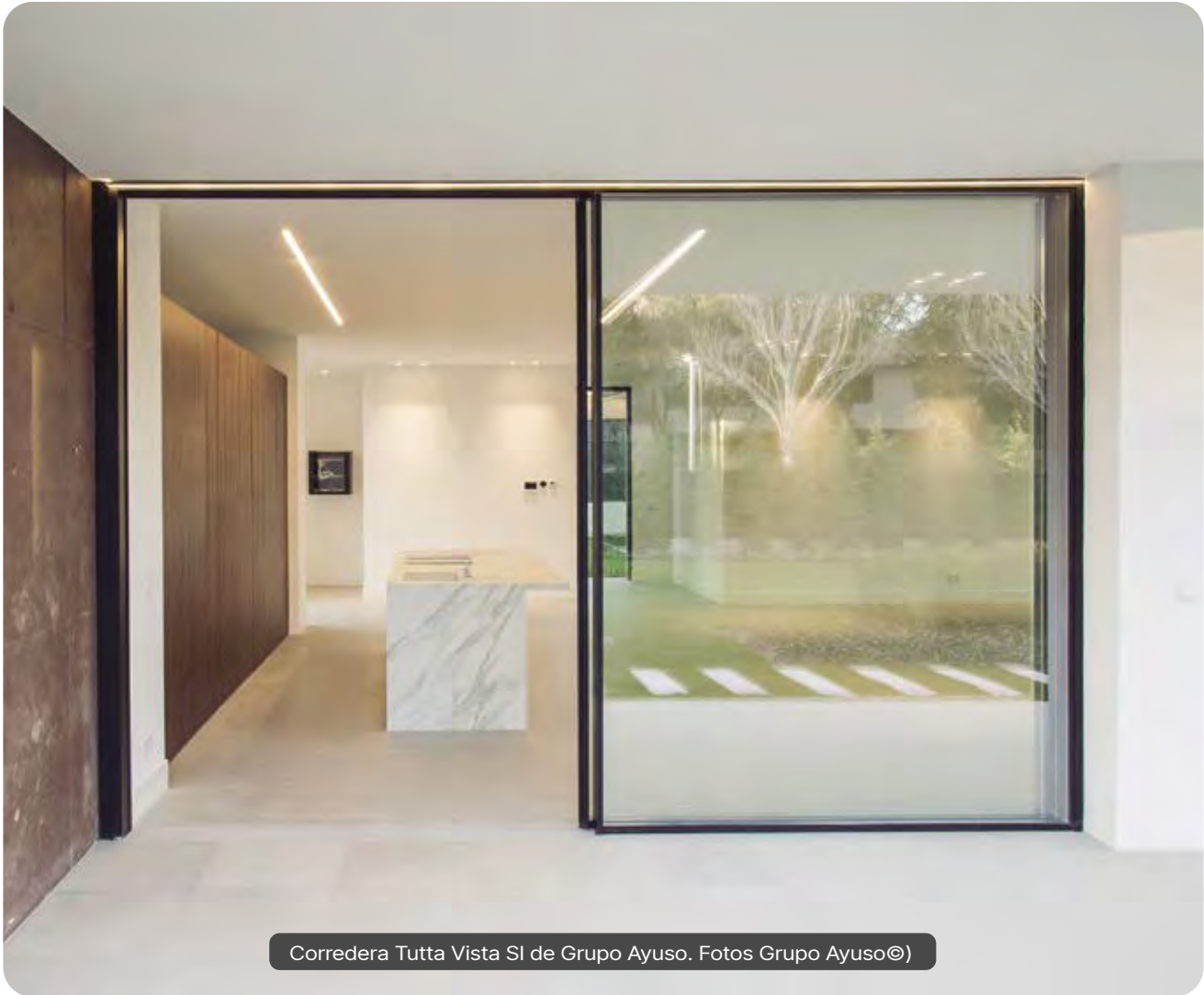

Corredera Tutta Vista SI de Grupo Ayuso. Fotos Grupo Ayuso©

La mítica corredera Tutta Vista de Grupo Ayuso, líder en sistemas de aluminio, pvc y vidrio, sale ahora al mercado con una nueva posible prestación: su versión de suelo integrado (SI). Esta nueva versión de la corredera, llamada Tutta Vista SI, busca dar respuesta a las últimas tendencias arquitectónicas y de interiores que, sin renunciar a los valores más exigentes a nivel de aislamiento y ahorro energético, piden un diseño cada vez más cuidado y vanguardista.

La Tutta Vista SI ha sido diseñada para hacer posible espacios completamente abiertos y conectados, en los que la luz natural y las vistas sean los verdaderos protagonistas, y en los que los perfiles de los cerramientos pasen prácticamente desapercibidos y no supongan un obstá-

culo para la libre circulación. Así, esta nueva serie de Grupo Ayuso se embute totalmente en el muro de obra y en el pavimento quedando a ras (la hoja se reduce al mínimo, con una cara vista de tan solo 10 mm) y permitiendo unir visualmente zonas de interior con zonas de exterior. Se trata a fin de cuentas de una corredera de grandes dimensiones que cuando está totalmente abierta permite diluir las fronteras entre los espacios casi por completo.

*Grupo Ayuso presenta su nueva Tutta Vista SI, de suelo integrado, con la que se consiguen espacios más integrados, continuos y funcionales*





Además, este nuevo cerramiento ofrece unas elevadas prestaciones térmicas y acústicas que permiten obtener unos valores altísimos de confort.

Permitiendo múltiples opciones de apertura, cada hoja de la Tutta Vista SI soporta hasta 750 kg de peso, portando un vidrio de 42 mm de espesor y con un movimiento de extrema facilidad gracias al sistema de carros específicos con ruedas en acero inox y perfil reducido. Además ofrece la posibilidad de añadir un sistema de apertura automático, mediante la motorización de la hoja. Esta corredera, además, abre espacios de hasta 4 metros de altura, satisfaciendo todas las normas y con los más elevados estándares constructivos.

En cuanto a las opciones de acabado, la Tutta Vista SI puede fabricarse en anodizado, anodizado color, lacado color, acabado imitación madera mediante subclomía o mediante "EZY"® madera (polvo sobre polvo, único en el mercado español). Todos ellos con sus respectivos certificados de calidad (Seaside, Qualicoat, Qualanod), para garantizar un acabado superficial con garantías. Al ser una serie ensamblada con pletinas de poliamida también es apta para la realización de acabados bicolor.

*Además de su elevado nivel de diseño, esta corredera ofrece unas elevadas prestaciones térmicas y de aislamiento*

Ventana 1 Hoja - Fijo - Detalle Interior

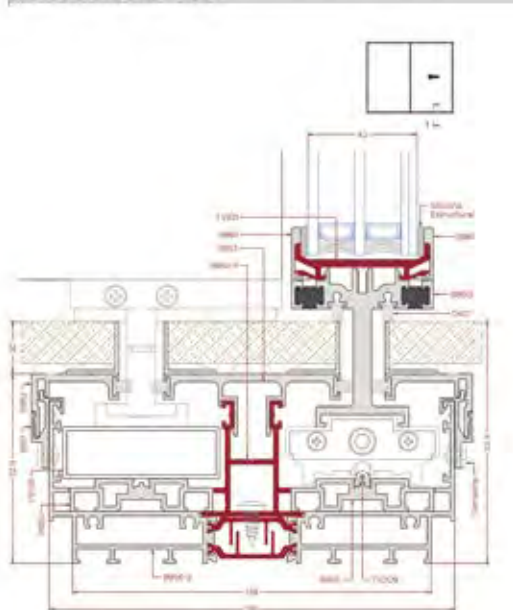

Ventana 2 Hojas - Detalle Interior

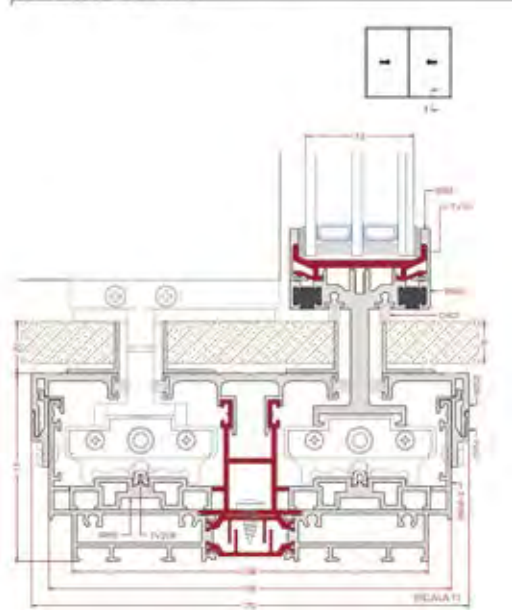



## STRUGAL GALLERY MADRID reinaugura su showroom del barrio de Salamanca



STRUGAL, la reconocida firma española de soluciones para la edificación y la industria ha reinaugurado su espacio expositivo en pleno centro de Madrid, en una velada a la que asistieron personalidades del mundo de la arquitectura, el diseño y la construcción.

Con una superficie de 200 metros cuadrados y ubicado en la Calle Columela 9, justo al lado de la Puerta de Alcalá y el Parque del Retiro, encontramos este punto de encuentro para los amantes de la innovación arquitectónica.

El espacio cuenta con una amplia zona dedicada a charlas y jornadas técnicas y formativas relacionadas con las soluciones que ofrece STRUGAL, tales como carpintería de aluminio y PVC, fachadas ligeras, panel composite, sistemas compactos, protección solar y puertas de aluminio para interiores, exteriores y frentes de armario. Además, se imparten jornadas técnicas y formativas dirigidas a arquitectos, promotores, constructores, instaladores y universidades. También se ofrece la oportunidad de celebrar reuniones entre profesionales del sector y sus clientes, así como realizar presentaciones de proyectos y productos.

El objetivo principal de STRUGAL Gallery es convertirse en un punto de encuentro no solo para el sector, sino también para la ciudad y un público diverso. Su propósito

es ofrecer un espacio abierto y multifuncional, tanto de acceso público como privado.

Este proyecto se enmarca en el plan de expansión y consolidación de la marca en toda España, que ya cuenta con 3 espacios expositivos similares en su central en Sevilla, en Barcelona y en Casablanca. La firma se ha posicionado como líder en el sector, con presencia y reconocimiento internacional por su visión de futuro, calidad en el diseño, eficiencia en los procesos y productos y soluciones de eficiencia energética.





# julcar

HERRAJES

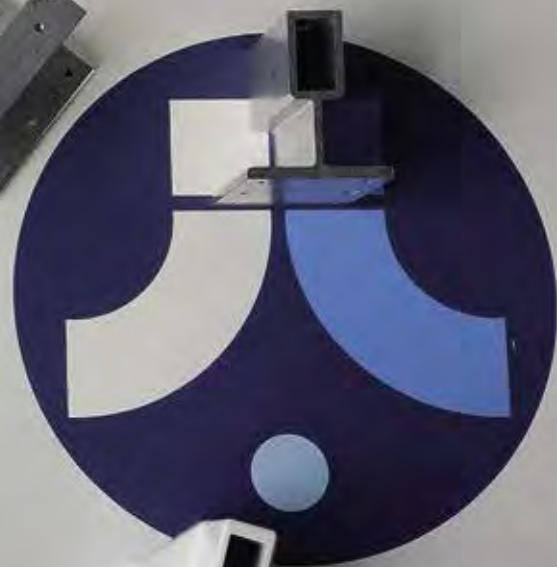

**A la vanguardia en la fabricación de herrajes y accesorios**

[www.julcarherrajes.com](http://www.julcarherrajes.com)

Pol. Ind. Villalonquéjar  
C/ Valle de Mena, 21  
09001 BURGOS (SPAIN)  
Tel.: +34 947 29 80 87  
[herrajes@julcar.com](mailto:herrajes@julcar.com)





## Exlabesa360: un espacio digital innovador para facilitar el desarrollo de los proyectos de edificación en cualquiera de sus fases

**Exlabesa lanza la plataforma Exlabesa360, un espacio orientado al mundo de la arquitectura y la edificación que apuesta por la digitalización permitiendo el acceso a potentes herramientas de cálculo y a toda la información necesaria para los proyectos**



En el mundo en constante evolución de la arquitectura y la construcción, la digitalización se ha convertido en un factor esencial. En respuesta a esta creciente tendencia y para anticiparse a las necesidades del sector, Exlabesa presenta Exlabesa360, un espacio digital diseñado exclusivamente para profesionales de la edificación. Esta plataforma ofrece un acceso sin precedentes a recursos esenciales para facilitar al máximo la utilización de sistemas de aluminio Exlabesa en los proyectos de edificación.

### **Una plataforma exclusiva para facilitar el trabajo de los profesionales de la arquitectura y edificación**

Exlabesa360 representa un paso audaz hacia la digitalización en el mundo de la arquitectura. Esta herramienta completa y exclusiva tiene como objetivo principal pro-

porcionar a arquitectos, talleres y carpinterías de aluminio todos los servicios y recursos documentales que necesitan para llevar a cabo sus proyectos de edificación de manera eficiente.

La plataforma Exlabesa360 se destaca por su simplicidad e interfaz intuitiva, diseñada específicamente para optimizar el proceso de diseño y construcción en el sector de la arquitectura. Conscientes de la importancia de disponer de una información completa y detallada de cada sistema, la empresa se ha centrado en crear una experiencia de usuario atractiva y sencilla que facilita el acceso a información crucial. Tanto para la prescripción de nuestros productos como para su fabricación y montaje, las necesidades de consulta pueden ser muy diversas y para todas ellas hay una respuesta en esta nueva plataforma digital.



## Acceso personalizado a herramientas y servicios digitales

Una vez registrado en Exlabesa360, los usuarios tienen acceso a tres áreas principales de información digital:

### 1. Aplicación de cálculos térmicos y acústicos

La plataforma ofrece una aplicación innovadora que permite realizar cálculos de transmitancia térmica (Uw) y atenuación acústica (Rw) de los sistemas Exlabesa con la máxima precisión y rigor técnico. Los profesionales pueden determinar fácilmente el valor de transmitancia térmica o acústica para sus cerramientos utilizando diferentes configuraciones y tipologías de apertura, así como diferentes vidrios. Además, pueden descargar informes que respalden el cumplimiento normativo de sus proyectos según el CTE.

### 2. Exlabesa Tech Docs: Documentación técnica siempre actualizada

La biblioteca Tech Docs pone a disposición toda la documentación técnica de los sistemas de carpintería en aluminio de Exlabesa. Los usuarios pueden realizar búsquedas mediante filtros y otras funciones para encontrar información de manera intuitiva. Esta biblioteca es un

recurso de alto valor para la prescripción, fabricación y montaje de productos Exlabesa, e incluye catálogos, fichas técnicas, manuales de fabricación, memorias, detalles constructivos, certificados de ensayo, Declaraciones Ambientales de Producto (DAP), secciones CAD, objetos BIM y mucho más.

### 3. Área Privada exclusiva para clientes

Exlabesa360 también ofrece un espacio privado exclusivo para clientes, donde pueden gestionar toda su información personalizada de manera segura. Los clientes pueden consultar rápidamente información sobre pedidos, plazos de entrega, tarifas detalladas, facturación, recibir notificaciones sobre las últimas novedades de Exlabesa y mucho más.

Nuestro objetivo es brindar a nuestros clientes la mejor experiencia de compra posible ofreciéndoles la posibilidad de acceder a su información siempre actualizada y a través de cualquier dispositivo.

Para acceder a todas las herramientas y funcionalidades de esta plataforma solo necesario registrarse creando una cuenta personal de manera sencilla a través del sitio web de Exlabesa. Prepárate para llevar tus proyectos arquitectónicos al siguiente nivel con Exlabesa360.





## GIESSE nos ofrece su visión de futuro respecto a los productos que se desarrollarán en los próximos años

La tendencia minimalista seguirá siendo dominante. Gracias a sus conocidas propiedades mecánicas, los perfiles de ventanas de aluminio son cada vez más finos, dando mayor énfasis a las superficies de vidrio. En la ventana minimalista, el accesorio se convierte así en un objeto cada vez más discreto, casi invisible.

En general en los países occidentales, el envejecimiento de la población está provocando una demanda de ventanas y puertas que mejoren la accesibilidad y la usabilidad. Las ventanas y puertas inteligentes, integradas con los sistemas domóticos, se volverán indispensables: accesorios que no sólo sean estéticamente agradables, sino también fáciles de usar para personas de todas las edades.

Sin embargo, la seguridad y la salud de las personas no son sólo una preocupación individual, sino también una cuestión importante para los legisladores y la Unión Europea en particular. Para 2030, seguirán aumentando las demandas de sistemas certificados según estándares cada vez más estrictos, que puedan brindar tranquilidad a los propietarios de viviendas y administradores de propiedades comerciales, ayudándolos a proteger a sus seres queridos y sus valiosos activos.

El tema de la sostenibilidad, que hoy recibe gran atención en todo el mundo occidental, en el sector de puertas y ventanas será impulsado principalmente por los grandes productores, extrusores e ingenieros de sistemas. La esperanza es que influya en cascada incluso en los operadores más pequeños del mercado.







## 1- ¿Cuáles son sus productos que actualmente se acercan más a los temas que han declarado que desarrollarán en los próximos años?

De cara al futuro de 2030, esperamos que los productos Giesse desempeñen un papel clave en la creación de espacios habitables sostenibles, ergonómicos y tecnológicamente avanzados.

En cuanto al diseño, Giesse se ha adelantado a su tiempo gracias a su gama de productos minimalistas C.H.I.C., las bisagras ocultas ahora disponibles para cualquier tipo de apertura y para los principales sistemas del mercado. Para completar la ventana minimalista no faltan soluciones como SUPRA7, las manillas sin base disponibles en 4 estéticas diferentes.

En materia de salud, Giesse ha equipado todos sus accesorios oscilobatientes con microventilación, una solución imprescindible sin costes de mantenimiento para garantizar espacios ventilados y saludables sin dispersión de calor. También ofrece sistemas como Logica para puertas oscilobatientes, Safe Door para aperturas batientes y una amplia gama de herrajes certificados SKG, que permite crear ventanas y puertas certificadas RC2 y RC3.

Como parte del grupo Tyman, Giesse ya opera desde hace algunos años con el objetivo de transformar sus productos y procesos productivos hacia una reducción progresiva y significativa de su huella de carbono, con soluciones como la eliminación de plásticos de un solo uso, el uso de materiales más fácilmente reciclables y/o 100% reciclados como el aluminio o el cartón FSC, reconversión de residuos de producción, patillas de poliamida 30% recicladas y mucho más.

## 2- ¿Está preparado el mercado para aceptar las innovaciones que desarrollaréis en los próximos años?

El diseño minimalista es una tendencia que ya está muy presente en el mercado y así lo atestiguan también las ventas de complementos minimalistas u ocultos que siguen aumentando año tras año.

La seguridad es sin duda otro tema candente, pero impulsado principalmente por los legisladores. Especialmente para los grandes proyectos de construcción, las normativas europeas y nacionales intentan tener en cuenta los cambios globales (fenómenos meteorológicos extremos, pandemias...) y obligar a los actores del sector a adaptarse. Sin embargo, Giesse siempre ha hecho de las certificaciones un paso fundamental en el desarrollo de productos, gracias a un avanzado laboratorio interno.

Cuando se trata de sostenibilidad, vemos un nivel muy alto de atención por parte de estudios de arquitectura, extrusores y fabricantes de sistemas, lo que se contrarresta con una menor conciencia por parte de los clientes finales. Nuestro objetivo es lograr que se preste mayor atención al impacto ambiental del producto orgánico con las mismas características técnicas y precio. En este frente, ya hemos comenzado a realizar declaraciones ambientales EPD y certificaciones Cradle to Cradle® en algunas gamas de productos importantes. Como empresa del grupo Tyman, que cotiza en la Bolsa de Londres, Giesse somete sus iniciativas de sostenibilidad a la certificación de organismos acreditados antes de comunicarlas externamente.



## Crea espacios íntimos y resguardados con el nuevo Habitat Win fijo



C3 Systems completa su línea de cortaviento Habitat Win con la opción de módulos fijos en la que además se puede instalar puerta con pestillo ofreciendo mayor versatilidad y confort.

Esta nueva línea de producto está pensada para crear espacios versátiles y totalmente personalizados. Esta opción, totalmente compatible con hábitat win móvil, permite diseñar nuevos espacios en los que disfrutar en cualquier momento del año. Tus clientes podrán deleitarse

con las vistas al mismo tiempo que están protegidos del viento, arena o cualquier otra inclemencia. Además, ofrecen intimidad sin perder el poder disfrutar del paisaje, la entrada de luz y de todo lo que sucede a su alrededor.

El nuevo cortaviento Habitat Win fijo es un diseño moderno, personalizable y disponible en varios formatos, que permite crear espacios resguardados del viento y organizar o separar con clase los espacios exteriores.

Ideal para quienes buscan aprovechar la luz al máximo. En jardines o terrazas puede ser necesario crear espacios de privacidad protegidos del viento o separar estancias utilizadas para diferentes funciones. Esto hace necesario el uso de este tipo de sistema que otorga privacidad y protección contra el viento.

Habitat Win Fijo es la nueva solución cortavientos de C3 Systems. Fabricado en cristal laminado o templado de 6mm de espesor, este exclusivo sistema cortavientos protege discretamente el aire del jardín y la terraza. Para proteger mejor a todos, los paneles están fabricados con alta resistencia a la flexión y a los impactos.

habitat win <sup>fijo</sup>

New



### VENTAJAS DEL SISTEMA FIJO

- Compatible con la opción móvil y la gama *Seesky* para crear diferentes ambientes
- Paso libre y sin obstáculos gracias a la puerta con apertura a 90° y 180°
- Puerta con cerrojo en opción vidrio fijo para mayor seguridad
- Ideal para el sector HORECA; especialmente indicado para terrazas
- Posibilidad de elegir la altura que se quiera dentro de las medidas máximas



Opción cortavientos fijo simple. Un solo vidrio a la medida que tu quieras.



Opción cortavientos fijo doble. Con perfil horizontal personalizable en altura para una total simetría.



Opción cortavientos fijo doble sin perfil. Ofrece una visual sin barreras.



... can make the best  
... worst of it. I hope you make the  
... of it. And I hope you see things that  
... le you. I hope you feel things you have  
... er felt before. I hope you meet  
... ple with a different point of view. I  
... e you live a life you're proud of.  
... ou find you are not, I hope you have  
... courage to start all over again.

F Scott Fitzgerald



DEJA QUE LA  
LUZ DEL MUNDO  
ENTRE EN TU VIDA

SISTEMAS DE ALUMINIO PARA VENTANAS CON PERSONALIDAD

HECHO POR:



INDALSU

| [indalsu.com](http://indalsu.com)

| LUMINOSIDAD, ECOEFICIENCIA, SEGURIDAD, CONFORT...

DOMO



## La innovación al servicio de la intralogística: La relación entre HUBTEX y GAVIOTA

El mundo industrial evoluciona con un enfoque en eficiencia, robustez y adaptabilidad. En este contexto, la carretilla multidireccional eléctrica Phoenix de HUBTEX se presenta no sólo como un aliado versátil y eficaz.

Diseñada con el sistema modular más amplio del sector, la Phoenix ofrece soluciones personalizadas que se adaptan a las diferentes aplicaciones de los clientes. Esta versatilidad es esencial para revolucionar la manipulación eficiente de cargas largas.

GAVIOTA SIMBAC GROUP ha reconocido esta adaptabilidad, incorporando a la Phoenix en su operativa. HUBTEX y GAVIOTA: una alianza fortalecida por la confianza. Cuando GAVIOTA, un referente en persianas y toldos inteligentes, decide apostar por HUBTEX, reconoce en las carretillas elevadoras multidireccionales Phoenix un símbolo de fiabilidad, rendimiento y adaptabilidad única.

La incorporación de un segundo equipo Phoenix en GAVIOTA subraya aún más esta confianza en la capacidad y valor añadido que estos equipos aportan a sus procesos.

### Phoenix: Más que un diseño, una solución integral

La carretilla Phoenix no solo se destaca por su estética moderna sino también por su inigualable funcionalidad. Centrada en la optimización del espacio y asegurando una movilidad sin contratiempos, es una herramienta esencial para una gestión de cargas efectiva. Desde GAVIOTA SIMBAC, su director de Logística, Roberto Urra, valora la tecnología avanzada de Phoenix, apuntando que sus sensores ultrasónicos son "vitales para asegurar la seguridad en nuestras operaciones". La decisión de GAVIOTA SIMBAC de optar por Phoenix se cimenta no sólo en confianza, sino en una visión compartida de innovación y adaptabilidad.

La colaboración entre HUBTEX y GAVIOTA SIMBAC va más allá de una simple alianza empresarial. Es el reflejo de lo que es posible cuando dos firmas, motivadas por la excelencia, colaboran. Con objetivos alineados de innovación y eficiencia, están trazando un camino pionero para el sector industrial. Este entendimiento refuerza la idea de que al combinar innovación y eficiencia con una visión compartida, el futuro del sector del aluminio es, sin duda, brillante.





# CARRETILLAS MULTIDIRECCIONALES ELÉCTRICAS DE CARGA LATERAL

**PHOENIX**  
MANIOBRABILIDAD  
ÓPTIMA  
EN PASILLOS  
ESTRECHOS

**HUBTEX.**

CAPACIDAD DE CARGA DE HASTA 10 TONELADAS  
ALTURAS DE ELEVACIÓN DE HASTA 14000 MM

[www.hubtex.com](http://www.hubtex.com)



ESCANEE EL CÓDIGO  
QR Y DESCUBRA MÁS

**HUBTEX.**

WE CREATE THE UNIQUE



## Soluciones SIMER para la arquitectura

**SIMER**, empresa familiar con más de 50 años de actividad, especializada en el diseño, fabricación y distribución de soluciones de aluminio para la arquitectura, continúa desarrollando y mejorando de manera continua todos sus procesos, sistemas e infraestructuras, para seguir siendo un **destacado proveedor de soluciones de aluminio para todo el mercado de la arquitectura**, proporcionando respuestas competitivas y de calidad mediante sus **sistemas SIMER**.

Tanto el mercado, como la normativa actual (por ejemplo, la actualización del CTE), hacen que el desarrollo de nuevos productos y su Know-How con los diferentes agentes de la arquitectura, sean pilares fundamentales en su política y misión de empresa.

Dentro del extenso catálogo de soluciones para los cerramientos de la envolvente, **SIMER** destaca, en particular, dos de sus sistemas:

### Serie Practicable SIMER A 71-72 RPT

Sistema de ventana practicable con rotura de puente térmico para un mercado PREMIUM. Su sección de 72 mm con una junta central celular y poliamidas de 34 mm permiten a este sistema, considerar acristalamientos de

hasta 53 mm y obtener las máximas prestaciones térmicas y acústicas, teniendo los mejores valores de ensayo frente a la estanqueidad, resistencia y permeabilidad. Todo ello con un diseño elegante y con diferentes opciones estéticas y técnicas. La versión **A72 RPT Serie 4300** permite el uso de Canal 16 para el herraje de la ventana, mientras que en la versión **A71 RPT Serie 6100** nos da la opción de utilizar herraje de canal europeo.

### Serie Corredera SIMER C 32 RPT

Sistema de ventana corredera **C32RPT Serie 3600** con rotura de puente térmico, muy versátil y elegante, que destaca por la gran cantidad de variantes en su fabricación y unas prestaciones máximas para este segmento de productos. Sistema con marco perimetral de 62 o 72 mm con opción de tricarril, con la posibilidad de tener las hojas rectas o perimetrales. Incluso dispone de una versión minimalista que presenta un nudo central de 23 mm en el cruce de las hojas.

**SIMER**, distribuye productos en tres continentes, Europa, Asia y Centroamérica, siendo un reflejo de seriedad y profesionalidad de la compañía como **el perfecto colaborador para cualquier tipo de proyecto arquitectónico**, desarrollando soluciones personalizadas a cada caso.

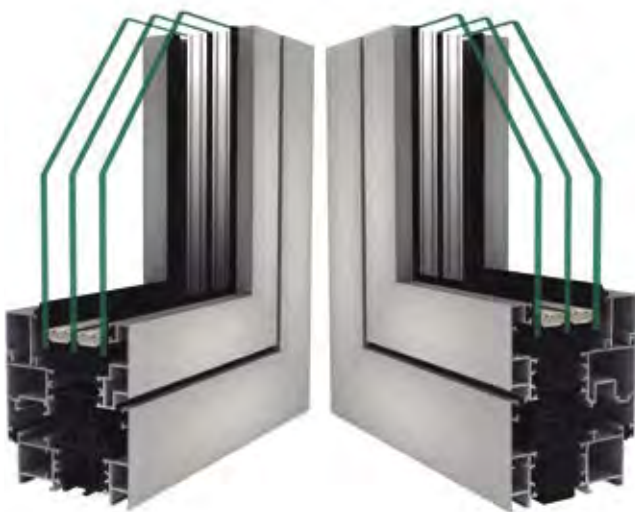

A71 RPT Serie 6100

A72 RPT Serie 4300

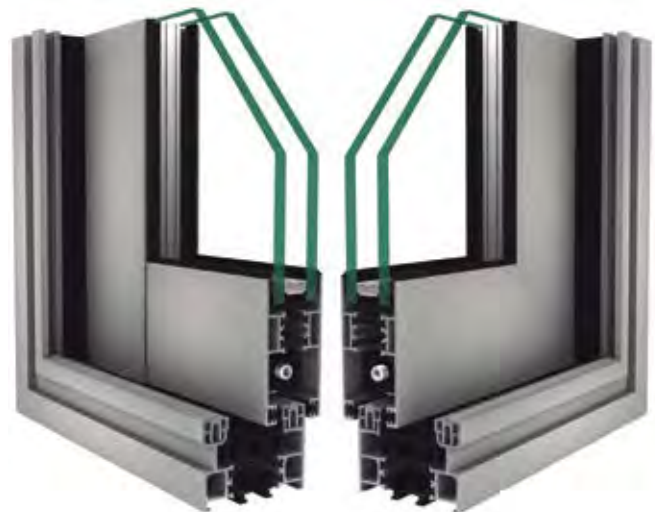

C32 RPT Serie 3600 (Opción Testa y Perimetral)



# SIMER

Sistemas de aluminio  
para la arquitectura e industrial



A.72 C16 Versión Estándar



\* Nueva versión HO

A.72 C16 Versión Hoja Oculta

Uw hasta  
Máx acristalamiento  
Sección vista

0,9 W/m<sup>2</sup>K  
54 mm  
101 mm

0,9 W/m<sup>2</sup>K  
34 mm  
69 mm



(+34) 91 871 36 27

[www.simer-sa.es](http://www.simer-sa.es)



## MODO: Un mundo interior al que mirar

El nuevo concepto para los sistemas de interior, antes conocido como Domo Decor, pasa a denominarse MODO, manteniendo la misma esencia que en sus orígenes.

MODO nace para dar respuesta a la necesidad de decorar, dividir e integrar espacios interiores, con un material tan noble y versátil como el aluminio. Su funcionalidad y su diseño elegante, capaz de adaptarse a diversos estilos de decoración, hacen que sea la opción ideal para arquitectos, interioristas y todo aquel que busque darle un toque de calidad y personalidad a cualquier espacio interior.

El cambio de concepto a MODO ha traído consigo una serie de novedades y mejoras en estos sistemas. Una mejora destacable aparece en el sistema de puerta practicable, que antes solamente tenía disponible la versión de una hoja, mientras que ahora también existe la versión de dos hojas y, además, se pueden combinar con fijos laterales y/o superiores.

Los cambios también han llegado a los acabados. El blanco 9003 mate y el negro texturado son ahora los colores disponibles en stock, mientras que también aparece el Mars (color óxido), que sustituye al Moka y se mantiene el anodizado plata mate.

Por último, hay una novedad importante en el apartado de revestimientos de pared y techo y divisores suelo-techo. En su versión inicial, solo se contemplaba que estos revestimientos se utilizasen en zonas interiores, por lo que, los acabados eran rechapados de madera natural y foliados en vinilo. Sin embargo, ahora se han incorporado los lacados, anodizados y lacados imitación madera, lo que hace posible que el sistema sea apto para instalarse en exteriores, algo bastante demandado por arquitectos y decoradores.

En resumen, la aparición del concepto MODO, con todas las mejoras incorporadas a estos sistemas de decoración y divisiones interiores, así como, la practicidad y sencillez en su fabricación e instalación, hacen que MODO se convierta en un referente en el sector del interiorismo.







DOMO

SISTEMAS PARA VENTANAS CON PERSONALIDAD

## ¿FUNCIONALIDAD O DISEÑO?

Elige DOMO y quédate con los dos

SIX  
**SOALUEX**

[www.soalux.com](http://www.soalux.com)



## ALCAR, Nuevas series "frías" en la web

Por: ALCAR

**ALCAR, Aluminio y Carpintería (Grupo INALSA)** busca siempre la manera de satisfacer las demandas de sus clientes ofertando la máxima información posible, tanto de novedades respecto de nuestras series ya conocidas, como de nuestros desarrollos de nuevas series orientadas a cubrir las necesidades de los sistemas constructivos que nuestros elaboradores nos reclaman, tanto en el mercado nacional, como desde "el otro lado del charco".

Fruto de estas inquietudes ALCAR ha desarrollado, además de otras novedades de las que informaremos en artículos futuros (AE0941 HO CE, Herram. cálculo, ...), algunas nuevas "series frías" que se encargan de dar respuesta a nuestro mercado latinoamericano y de posible uso en el archipiélago canario y zonas peninsulares de costa, donde las exigencias energéticas no son tan restrictivas como en zonas de interior.

Fruto de esta necesidad han surgido las series correderas:

### AE9082 SRT

- » Corredera-elevable sin rotura del puente térmico, de 107 mm de fondo y con 2 opciones de altura de hoja que reduce en la medida de lo posible la interferencia del perfil en la visión que, normalmente se reclama de una carpintería corredera para grandes dimensiones.
- » Hojas ajunquillables de 45 mm, con acristalamientos de hasta 30 mm de espesor.
- » Herrajes con capacidad de soportar hasta 400 Kg por hoja y para alturas de hoja de hasta 4 metros (herraje elevable).

### AE9081 SRT

- » Corredera sin rotura del puente térmico, con marcos perimetrales de 90 mm y hoja minimalista para una interferencia mínima de la visión en el cruce. Presenta perfil de cruce de 30 mm, compatible con perfil de cruce reforzado que va a permitir la realización de hojas de hasta 2,60 m
- » Hojas perimetrales de 35 mm, con capacidad de acristalamiento máximo de 28 mm

- » Herrajes multipunto, con o sin cerradura, con o sin microventilación, con múltiples posibilidades de manetas que van a satisfacer las necesidades, tanto funcionales como estéticas de los más exigentes.

Podrás encontrar más información al respecto de estas y otras novedades en nuestra Web, [www.alcarsa.es](http://www.alcarsa.es) donde además podrás encontrar los nuevos desarrollos de herramientas de software especializado para el cálculo de transmitancias de sistemas, acústicos, estáticos, etc. necesarios para el perfecto ejercicio de la labor de nuestros clientes.

**¡Te esperamos!**

***La confianza no se vende ni se compra, se gana.***



AE9082 SRT



AE9081 SRT





grupo inalsa

alcar

**alcar - grupo INALSA**

Crtra. de Cogullada, 31  
50014 - ZARAGOZA

Tfno.- 976 47 10 80

Fax.- 976 47 29 69

e-mail.- sistemas@alcarsa.es

Web.- www.alcarsa.es



**AE0949 HO CE**

**La Confianza no se vende ni se compra,  
SE GANA**



## ALUGOM presenta ALG VISTA, la serie abatible con uno de los nudos centrales más estrechos del mercado

ALUGOM presenta ALG VISTA, la serie abatible con uno de los nudos centrales más estrechos del mercado.

Las ventanas denominadas de Hoja Oculta dan respuesta a la exigencia de la arquitectura actual de comunicar visualmente el interior de los edificios con su entorno, ampliando para ello la zona transparente de la ventana y quedando así la luz y el paisaje enmarcados sutilmente en una estructura de aluminio de líneas minimalistas puras. Gracias a este sistema, la hoja de la ventana queda completamente oculta detrás del cerco cuando la ventana se disfruta desde el exterior, unificando así el aspecto tanto de las partes fijas de la ventana como de aquellas en las que se produce la apertura.

Además, este tipo de series buscan reducir el ancho del nudo central para maximizar la superficie de vidrio. Por ello, el estudiado diseño tanto del cerco como de hoja de la ALG VISTA permite una sección vista frontal de sólo 54,8 mm, reduciendo el impacto visual del marco y permitiendo así una visión más limpia y extensa.

Tanto el cerco como la hoja tienen una profundidad de 75 mm. La serie presenta una capacidad de acristalamiento en la hoja que va desde los 16 mm hasta 38 mm. Permite, además, fabricar hojas practicables y oscilo-batientes con capacidad para soportar pesos de hasta 150 Kg. Las medidas máximas de las hojas podrán ser de 1.500 mm de ancho y 2.200 mm de altura dependiendo el perfil de hoja que se utilice, respetando siempre los ábacos de construcción que proporciona el departamento técnico de ALUGOM.

Las características técnicas de la ALG VISTA para una ventana oscilo-batiente de 2 Hojas, en base a los ensayos realizados por laboratorio oficial, son los siguientes:

- » Permeabilidad al Aire: CLASE 4.
- » Estanqueidad al Agua CLASE E1050.
- » Resistencia a la carga dl viento CLASE C5.
- » Transmitancia térmica (Uw) 1,5 W/m<sup>2</sup>k (Con vidrio Ug: 0,7).
- » Transmitancia térmica (Uf) 1,8 W/m<sup>2</sup>k.
- » Aislamiento Acústico 38 (-1;-4) (Con vidrio Rw: 40 (-2;-4).



Para mejorar las virtudes estéticas de la ALG VISTA, esta dispone de un perfil especial que puede acoplarse al nudo central de la ventana de 2 hojas, consiguiendo una perfecta visión simétrica del conjunto al eliminar la división entre hojas y situar el cerramiento en el centro de la ventana.

La elección, además, de un herraje oculto, invisible tanto desde el interior como del exterior sin menoscabo de las propiedades técnicas conseguidas con una bisagra tradicional, se consigue eliminar cualquier interrupción de las líneas rectas de la ventana, que encuadran esa zona ampliada de visión que consigue la ALG VISTA.

En definitiva, la serie ALG VISTA ofrece las mejores características técnicas propias de las series practicables y oscilo-batientes de gama alta, pero añadiendo una mayor luminosidad y la estética actualizada que necesita la arquitectura más exigente.



# ALUGOM

## ALG VISTA

ALUGOM presenta ALG VISTA, la serie abatible con uno de los nudos centrales más estrechos del mercado, en línea con últimas tendencias arquitectónicas.

Un diseño **minimalista** tanto de cerco como de hoja, con una sección vista frontal de solo **54,8 mm**, que amplía la zona de visión al reducir el impacto visual del marco en beneficio de una mayor superficie de vidrio.

Gracias a un perfil inédito en el nudo central de la ventana de 2 hojas se logra que ésta tenga una apariencia simétrica, reforzando el valor visual de la propia carpintería.

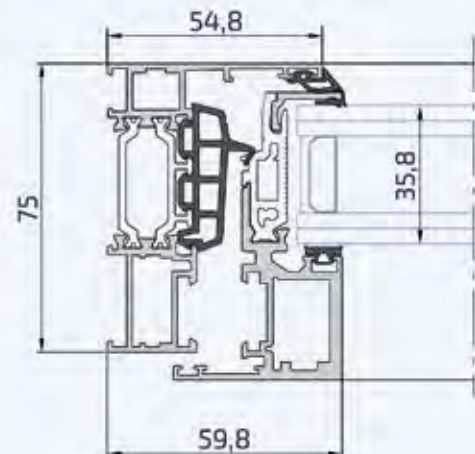
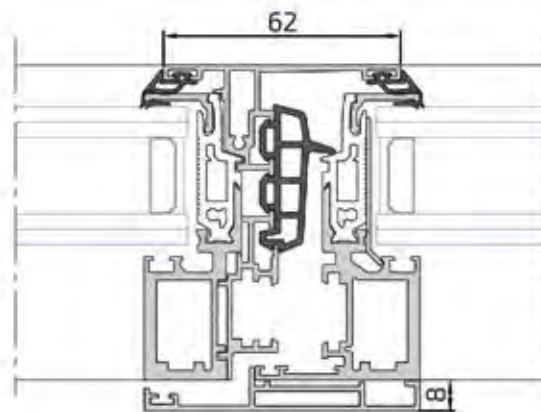
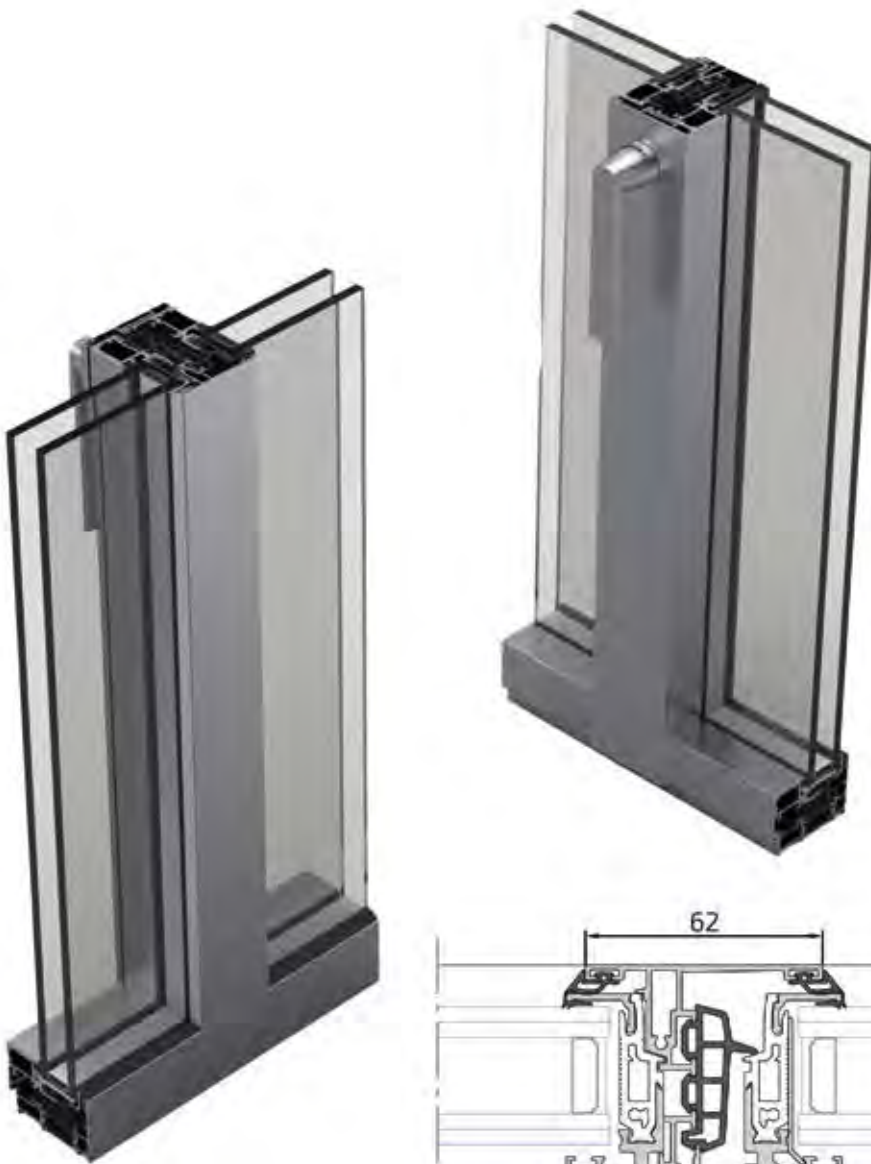

$U_w 1,5 W/(m^2K)$   
 $U_f 1,8 W/(m^2K)$



[www.alugom.com](http://www.alugom.com)



## La respuesta de FRIUL FILIERE a la sostenibilidad es ¡material más ligero!

Friul Filiere opera desde hace más de cuarenta años en la producción y suministro de plantas completas para la extrusión de perfiles técnicos y tubos en materiales termoplásticos.

Reconocida en el mercado internacional como socio fiable para la realización de proyectos llave en mano, diseña y fabrica internamente máquinas y equipos, con el objetivo de controlar al detalle cada fase del proceso de producción y garantizar la máxima calidad a sus clientes.

La búsqueda de soluciones innovadoras ha sido siempre su seña de identidad y, gracias a este compromiso, se ha forjado una reputación por su capacidad de alcanzar el máximo rendimiento en la extrusión de todos los materiales termoplásticos, incluidos los considerados especialmente complejos, utilizados también en coextrusiones múltiples (por ejemplo, con metales recubiertos).

La empresa de Friuli, orgullosa de una fuerte identidad basada en la pasión por los retos tecnológicos, aprovechó la feria Plast para revelar un nuevo producto que confirma lo expuesto.

Friul Filiere ya ha sido elegida por importantes actores internacionales como socio para el suministro de plantas de extrusión completas con equipos dedicados, para la producción de perfiles con rotura de puente térmico de poliamida (PA) reforzada con fibra de vidrio (GF), destinados al sector de los cerramientos de aluminio.

Si en los últimos tiempos ésta ha brillado como punta de lanza de la gama de productos tecnológicos de Friul Filiere, la novedad presentada en Milán representa, en cambio, su evolución green.

Atendiendo a las solicitudes de sus clientes y de las necesidades de sus distintos sectores, el equipo de I+D de Friul Filiere decide cuáles son las áreas prioritarias en las que centrarse, y así ha sido de nuevo en esta ocasión.

La edificación y la construcción se centran cada vez más en cuestiones de ahorro energético, y los cerramientos desempeñan un papel clave en el aislamiento de los edificios. Esto ha llevado a identificar el objetivo de crear plantas cada vez más eficaces para aumentar la capacidad de producción de



perfiles de rotura puente térmico que, aplicados en el interior de ventanas y puertas de aluminio, garantizan un mejor aislamiento térmico del marco.

Así pues, en primer lugar Friul Filiere ha puesto en marcha plantas de extrusión de alto rendimiento, dedicadas a la producción de perfiles de poliamida reforzados con fibra de vidrio, y en los últimos años se ha consolidado como una empresa capaz de garantizar una producción de alto rendimiento de perfiles altamente aislantes.

Posteriormente, además de centrarse en los requisitos de producción, también ha querido prestar especial atención a la sostenibilidad. Como resultado, ha desarrollado un sistema de producción de circuito cerrado que garantiza a los clientes CERO RESIDUOS gracias a la integración en la línea con una unidad de recogida y triturado de residuos, que se reutilizan directamente en el proceso de extrusión.

Nos encontramos ante el tercer paso evolutivo de la tecnología de extrusión de rotura de puente térmico de Friul Filiere: LIGHT, que permite obtener un producto aún más eficaz en su aplicación a ventanas y puertas y, sobre todo, sostenible. La sostenibilidad no es ciertamente un concepto nuevo para Friul Filiere, que históricamente ha apoyado a sus clientes con formulaciones dedicadas al uso de plásticos reciclados; se trata de un valor fundacional que no pretende permanecer teórico sino que, por el contrario, encuentra enésima confirmación en esta tecnología.



Esta solución totalmente innovadora en el panorama de los fabricantes de líneas de extrusión garantiza a los clientes una serie de ventajas evidentes:

- » LIGERO gracias a la integración en línea de un sistema de expansión de células cerradas.
- » El peso específico del perfil se reduce en un 30%, de 1,3 a 0,9.
- » La materia prima utilizada se reduce en un 30%.
- » El perfil aplicado a la ventana de aluminio es más aislante gracias a la reducción del coeficiente de intercambio térmico.
- » El gas utilizado para que sea más ligero es natural, es CO<sub>2</sub> o N<sub>2</sub> no se utiliza ningún agente químico para el aligerar no es inflamable, no hay emisiones tóxicas durante el procesamiento.
- » El perfil acabado puede reciclarse al 100% porque el material está libre de residuos contaminantes
- » El proceso de aligeramiento facilita el enfriamiento de la masa interna y, en consecuencia, permite mayores velocidades de extrusión, aumenta la capacidad de producción de la planta, mejora el rendimiento físico del producto y la expansión interna permite obtener geometrías aún más precisas.
- » La fase de enfriamiento en la calibración es rápida, pero no se produce la contracción superficial del material que suelen provocar los expansores químicos.
- » Desde el punto de vista económico, el cliente tiene asegurado un rápido retorno de la inversión como consecuencia directa de los puntos expuestos.

Friul Filiere garantiza a sus clientes el suministro de máquinas y equipos fabricados en su única fábrica. Las máquinas incluyen extrusoras monohusillo Omega 80, extrusoras descendentes Futura 40, secadores, alimentadores, sistemas de carga de materias primas y unidades auxiliares integradas en línea, tales como:

- » Unidad de alimentación de gas.
- » Marcadores láser de doble posición (-superior e inferior- y multiimpresión para la identificación del producto).
- » Unidades de recogida de producto acabado y envasado de final de línea bajo pedido.
- » Unidad automatizada de enhebrado continuo de cola en continuo.

En lo que respecta al utillaje, por otra parte, matrices dedicadas y sistemas de calibrado y refrigeración, donde reside el corazón tecnológico del proceso y todo el know-how de la empresa.



En detalle, el utillaje -garantizado siempre como duradero- se somete a tratamientos superficiales adicionales y específicos que lo protegen de la abrasión debida a la carga de fibra de vidrio presente en el material; permitiendo la extrusión simultánea de hasta 10 salidas. En las salidas múltiples, el control del flujo se gestiona individualmente, garantizándose tolerancias centesimales en las geometrías de los perfiles (planos, omega e incluso tubulares) de hasta +/- 0,05 mm.

Las velocidades de extrusión alcanzan los 2 m/min, y son adecuadas para la producción de millones de metros lineales sin grandes variaciones en las tolerancias garantizadas y sin necesidad de mantenimiento.

En conclusión, la propuesta única de venta que distingue a Friul Filiere en el mercado de referencia, por lo tanto, se compone de consultoría, know-how del proceso, máquinas y matrices para constituir plantas llave en mano, asistencia continua y servicio post venta en todo el mundo, para la extrusión de perfiles de puente térmico LIGHT en PA+Fibra de vidrio.

La empresa está estructurada para ofrecer el máximo apoyo al inicio de la producción, incluso a las empresas de nueva creación, con un asesoramiento integral sobre la instalación, la puesta en marcha y la formación de personal sin experiencia gracias a técnicos presenciales, pero también a plataformas digitales y herramientas eficaces para la asistencia a distancia.

La industria del plástico necesita cada vez más soluciones sostenibilidad. Friul Filiere ha hecho de estos objetivos su misión y cada día se esfuerza por desarrollar tecnologías avanzadas que permitan a los clientes minimizar su impacto en el medio ambiente y obtener productos totalmente reciclables.

Sus objetivos siguen siendo claros: alto rendimiento, alta calidad y máxima atención al uso inteligente de los plásticos.



## Encontramos una solución adaptada para optimizar los procesos

Por: Extrugasa



En Extrugasa llevamos varios años trabajando con una ERP que nos ayuda a simplificar las tareas diarias, mejorar la eficiencia interna, controlar los costes y planificar las actividades de manera centralizada.

La ERP de LIBRA se ha adaptado a nuestras necesidades, brindando una gestión integrada y unificada en todas las sedes y países en los que operamos.

Gracias a la implementación de este software, pudimos simplificar y agilizar sus tareas diarias en todos los niveles de la organización. Desde la gestión de inventario y producción hasta el seguimiento de pedidos y la administración financiera.

La plataforma centralizada de LIBRA ERP ha optimizado los procesos de la empresa, reduciendo los tiempos de respuesta y mejorando la productividad de los procesos productivos.

### Beneficios obtenidos con la implantación del software:

- » **Eficiencia operativa mejorada:** simplificando las tareas diarias y agilizando los procesos internos, permitiendo una gestión más eficiente de inventario, producción, seguimiento de pedidos y administración financiera.
- » **Coordinación y comunicación mejoradas:** con la plataforma centralizada de LIBRA ERP nos permitió mejorar la coordinación y la comunicación entre sedes y departamentos, facilitando la toma de decisiones informadas y un trabajo en equipo más eficiente.

- » **Mejor gestión de recursos:** LIBRA ERP brinda una visión completa de los costes asociados a la producción y las operaciones, permitiendo una mejor gestión de recursos y una mejora en la rentabilidad general.
- » **Mayor visibilidad y trazabilidad:** La solución de LIBRA ERP proporciona una mayor visibilidad y trazabilidad en todos los proyectos, desde la gestión de inventario hasta el seguimiento de pedidos y la administración de la cadena de suministro.

Fuente: EDISA

En el siguiente vídeo, el director del Dpto. de sistemas de Extrugasa, nos cuenta la experiencia y el resultado obtenido tras varios años trabajando con este software.

<https://www.youtube.com/watch?v=v4DofzvSFIs>





# FRIULFILIERE, TU PARTNER TECNOLÓGICAMENTE AVANZADO EN ROTURA DE PUENTE TÉRMICO.

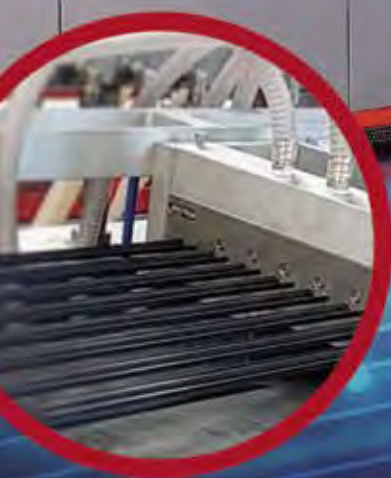

PLANTA COMPLETA  
PARA **PERFILES DE  
ROTURA TÉRMICA**  
#MATERIALES PA+GF

Veámonos en | PABELLÓN 1 | STAND D1



**ESCANEE EL  
CÓDIGO QR**  
PARA MANTENERSE  
AL DÍA SOBRE LAS  
MEJORAS DE LA  
TECNOLOGÍA  
DE EXTRUSIÓN FF



Friul Filiere Spa | 33030Bujà(UD)Italy | T.+39.0432.961811 | [www.friulfiliere.it](http://www.friulfiliere.it)

**FRIULFILIERE**  
COMPLETE EXTRUSION PLANTS

**NUEVA TECNOLOGÍA LIGHT  
DE ROTURA PUENTE TÉRMICO**

30% DE AHORRO DE MATERIA PRIMA

30% MÁS LIGERO - MÁS AISLANTE

100% RECICLABLE

EXTRUSIÓN RÁPIDA - MÁS ECONÓMICO





## GRADITEL SOLAR: innovación, asesoramiento y diseño para satisfacer las necesidades de nuestros clientes

Por: Graditel Solar

Con más de 15 años de experiencia en el sector solar, Graditel Solar se ha consolidado como una empresa líder en la industria. Desde nuestros inicios, nos hemos dedicado a innovar, asesorar y diseñar productos que se adaptan a las necesidades de nuestros valiosos clientes.

Nuestro principal objetivo es seguir creando productos únicos e innovadores que marquen la diferencia en el mercado. Para lograrlo, cada uno de nuestros departamentos funciona como una pieza de un engranaje perfectamente sincronizado con el resto. Esta colaboración y coordinación interna se traduce en una alta eficiencia y productividad, lo que nos permite ofrecer resultados excepcionales.

Nuestro equipo técnico está en constante sinergia con las corrientes actuales del mercado y las últimas tecnologías. Trabajamos en conjunto para desarrollar nuevos productos y mejorar aquellos que ya están en tendencia. Un ejemplo de esto es nuestra amplia variedad de pérgolas bioclimáticas, que demuestran nuestro compromiso con la innovación y la funcionalidad.

Además, en Graditel Solar nos enorgullece ofrecer soluciones arquitectónicas únicas en el mercado. Nuestros chaflanes y formas exclusivas brindan un toque distintivo a cada proyecto. También destacamos por nuestros cerramientos de cristal sin perfilera intermedia, que representan lo último en diseño, eficiencia y funcionalidad. Estos cerramientos únicos y estéticos son una apuesta segura para aquellos que buscan combinar elegancia y practicidad en sus espacios.

En resumen, en Graditel Solar nos comprometemos a seguir siendo líderes en el sector solar, ofreciendo productos y soluciones que se adaptan a las necesidades de nuestros clientes. Nuestra experiencia, innovación y trabajo en equipo nos respaldan, y estamos listos para dar respuesta a los desafíos y demandas del mercado actual.







Venta exclusivamente a profesionales

Madrid  
C/ Logroño, 9 (oficinas y exposición)  
Pol. Ind. Leandro Pérez  
28970 Humanes de Madrid  
91 690 35 90 / 916 90 29 41  
comercial@graditelsolar.com

La pérgola mas **robusta** del mercado ahora con una **nueva línea de diseño**

GRADISUN  
Prestige **BRIDGE**



**RESISTENCIA CARGA DE VIENTO:**  
EN - 13561:2015/AC:2016  
EN - 1932:2014  
CLASE 6  
101,51(km/h)



**RESISTENCIA CARGA DE NIEVE:**  
EN 12833  
Cumple con los requisitos que marca el CTE (120 Kg/m<sup>2</sup>)



**RESISTENCIA Lluvia :**  
UNE-EN 14973:007  
120 (l/m<sup>2</sup>/min)

**La innovación, el desarrollo y la mejora continua de nuestros productos forman parte de nuestros objetivos**

En Graditel Sistemas ampliamos la oferta de pérgolas Gradisun lanzando en su gama PRESTIGE dos nuevas pérgolas con el diseño más rompedor hasta el momento, "**Prestige V**" y "**Prestige Bridge**" demostrando así estar a la vanguardia, tanto en estética como en calidad.

GRADISUN  
Prestige **V**



Hazte distribuidor  
**Visítanos en**  
[www.graditelsolar.com](http://www.graditelsolar.com)



This is to certify that  
Licence number: 457





## Día mundial del ahorro de energía: El momento idóneo para pensar en mejorar la eficiencia energética de los edificios con vidrios de altas prestaciones

**Guardian Select, la marca a la que se acoge el grupo de fabricantes de unidades de vidrio aislante de España y Portugal que reúne los estrictos requisitos de excelencia exigidos por Guardian Glass, pone el foco en la importancia de los acristalamientos eficientes para contribuir a la eficiencia energética en la edificación**

En el marco de la celebración del Día Mundial del Ahorro de Energía, Guardian Select, la marca a la que se acoge el grupo de fabricantes de unidades de vidrio aislante de España y Portugal que reúne los estrictos requisitos de excelencia exigidos por Guardian Glass, pone el foco en la importancia de los acristalamientos eficientes para contribuir a la eficiencia energética en la edificación.

Según datos del Instituto para la Diversificación y el Ahorro de la Energía (IDAE) el uso de la calefacción y el aire acondicionado en los hogares españoles **representa el 48 % de la energía total consumida**. Esto significa que invertir en la mejora de la eficiencia energética de la vivienda puede ayudar a los ahorros energéticos del hogar.

En este sentido, las ventanas de los edificios son una de las soluciones constructivas que pueden contribuir a la mejora de la eficiencia energética de las viviendas, y hay que recordar que **el 80% de la superficie de las ventanas**

**lo ocupa el vidrio**, material clave para mejorar las prestaciones de una ventana.

El informe de Glass for Europe "**Glazing Potential Energy savings & CO<sub>2</sub> Emission Reduction**", pone en valor el importante papel de los vidrios de altas prestaciones a la hora de plantearse medidas para el ahorro energético en la edificación.

En España, con la utilización del tipo de vidrio de altas prestaciones adecuado, se podría reducir en 2030 la cantidad de energía consumida por el sector de la edificación en un 19%, según los datos de este informe.

Especialistas y expertos del sector recomiendan, por tanto, **dejar atrás las ventanas ineficientes y pasarse a ventanas eficientes con vidrios de altas prestaciones** que aportan mayor aislamiento térmico y control solar para ayudar al ahorro de energía de calefacción y aire acondicionado, además de mejorar el confort de los ocupantes.





# El sistema de ventana que rompe las reglas

QUINARQ

una solución de extrugasa

## Nueva serie **XP-50**

Una sección de 50 mm,  
con **transmitancia térmica**  
de **2,4 W/m<sup>2</sup>K**



Escanea el Qr  
y descarga la  
ficha técnica  
y descriptiva  
de la serie.

 **extrugasa**  
EDIFICACIÓN

edificacion@extrugasa.com | extrugasa.com



### ¿Qué es un vidrio de altas prestaciones?

Los vidrios de altas prestaciones, como el vidrio Guardian Sun, cristal inteligente, **son vidrios con propiedades de aislamiento térmico reforzado y control solar**. A estos vidrios de alta tecnología se les aplica una capa permanente que les aporta dichas propiedades. Guardian Sun, incorporado en un doble acristalamiento, tiene un valor U (transmitancia térmica global) muy bajo; es decir, que cuenta con una gran capacidad aislante. Además, **permite la entrada sólo del 43% de la radiación solar, a la vez que deja pasar un 70% de la luz natural**. Y todo ello, manteniendo un aspecto neutro.

Un ejemplo concreto: el uso del cristal inteligente Guardian Sun en un doble acristalamiento 4/6/4 permite ahorrar hasta un 38 % en las facturas de aire acondicionado y hasta un 14 % de media en las facturas de luz y gas, según los resultados obtenidos en un estudio realizado por TECNALIA. Un estudio hecho en una vivienda de 100 m<sup>2</sup> en Madrid con orientación noroeste construida antes de 2006, donde se sustituyó un doble acristalamiento 4/6/4 con carpintería de aluminio sin rotura de puente térmico,

por doble acristalamiento con Guardian Sun, rotura de puente térmico y argón. Calefacción y aire acondicionado por sistema de bomba de calor.

**Hay que recalcar la importancia** no solo de la elección de los productos, como el cristal inteligente con control solar Guardian Sun, si no **la elección de los profesionales fabricantes de unidades de vidrio aislante**, así como los otros profesionales que participan en la cadena de valor de la ventana, fabricantes de otros materiales de la ventana, fabricantes de ventanas e instaladores.

Para Guardian Select, el 21 de octubre, **Día Mundial del Ahorro Energético**, es una fecha señalada en el calendario sin olvidar que los fabricantes miembros de esta marca trabajan todos los días para fabricar y comercializar unidades de vidrio aislante con vidrios de altas prestaciones, que se incorporan en ventanas y fachadas y contribuyen a la mejora de la eficiencia energética de los hogares y edificios. Estos fabricantes de doble y triple acristalamiento en España y Portugal son seleccionados por su **actitud de compromiso con la excelencia y por una voluntad de mejora continua en los procesos de fabricación**.

### Es el momento adecuado

Las administraciones públicas, conscientes de la importancia de la eficiencia energética en las viviendas, están articulando diferentes programas para apoyar a los ciudadanos mediante ayudas directas o deducciones en el IRPF para las reformas o renovaciones con criterios de eficiencia energética.

**Se financian actuaciones que consigan una reducción de al menos el 7% de la demanda energética de calefacción y refrigeración**, rebajar el consumo de energía primaria no renovable un 30% o la sustitución de elementos constructivos de la fachada (envolvente térmica), como el cambio de ventanas. (Información detallada en fuentes oficiales de cada Comunidad Autónoma)

Así pues, cambiar las ventanas ineficientes por otras eficientes que incorporen vidrios de altas prestaciones como Guardian Sun, puede contribuir a alcanzar los requisitos para acceder a estas ayudas.

En este video se pueden conocer las ventanas más apropiadas para ahorrar energía:

[www.youtube.com/watch?v=4HkHbIECZgM&t=5s](http://www.youtube.com/watch?v=4HkHbIECZgM&t=5s)





# WRAPMASTER series

RECUBRIDORA AUTOMÁTICA para PERFILES de PVC o ALUMINIO

Barberán presenta una completa línea de recubrimiento con procesos más automáticos, especialmente diseñada para recubrir perfiles de PVC o aluminio utilizados en la producción de ventanas y puertas.

**Soluciones a medida para una alta producción.**





## Case Study divina Herrajes Formo-3

**División estética y minimalista de despachos y salas de reuniones gracias a las mamparas de cristal Arlu divina**



La empresa española "Herrajes Formo-3" -distribuidora de soluciones de puertas de interior Arlu- buscaba la solución más estética y minimalista para la división de sus despachos y salas de reuniones. Las nuevas paredes de cristal divina® de Arlu satisfacían plenamente sus criterios tanto en términos estéticos como de instalación. Las paredes de cristal permiten el paso de la luz natural y amplían visualmente las estancias.

Herrajes Formo-3' es un mayorista y minorista de ferretería, concretamente de accesorios para muebles de madera y cocinas. Para la distribución de sus oficinas y salas de reuniones, la empresa eligió mamparas fijas de cristal divina y divina con puerta practicable integrada. Las bisagras de la puerta batiente están ocultas para preservar las líneas arquitectónicas puras. Gracias a estas paredes de cristal, los espacios se dividen fácilmente sin pérdida de luz ni de apertura. La innovadora estructura de aluminio y el cristal crean un aspecto industrial y minimalista que encaja perfectamente tanto en viviendas como en oficinas, hoteles y restaurantes. La combinación de una pared

fija con una puerta giratoria también hace que el espacio dividido sea accesible a través de una puerta que puede abrirse o cerrarse según las necesidades o la situación.

**Habla José Manuel Rozados, director general de Herrajes Formo-3 en A Estrada (España).**

**¿Por qué eligieron la divina de Arlu?**

*Visitamos regularmente ferias del sector en toda Europa. Además de ser distribuidores de Arlu, las innovadoras mamparas de cristal de divina destacan por encima del resto y eso no sólo para nuestras propias instalaciones sino también para nuestros clientes. Para que conozcan divina de la mejor manera posible.*

**¿Qué hace que estos productos sean tan especiales?**

*Queríamos que la distribución de nuestras oficinas fuera lo más estética y minimalista posible. De todas las aplicaciones que descubrimos durante nuestras búsquedas,*



encontramos que divina era la que mejor puntuaba en términos de estética. Para nuestra sorpresa, no sólo la estética fue un acierto sino que, además, el montaje resultó muy fácil y rápido tanto para crear la mampara como para instalar la puerta.

**¿Cuáles son las ventajas de divina?**

La estética, el diseño y las soluciones que Arlu incluye en el catálogo de divina son ventajas importantes pero es sobre todo la facilidad de montaje tanto para el corte en fábrica como para el montaje en obra lo que nos hizo cambiarnos.

José Manuel Rozados cuenta una pequeña anécdota a modo de ilustración. "Nuestro empleado quedó gratamente sorprendido al descubrir lo fácil que era colocar el vidrio en la estructura de aluminio -sin encolar- y lo sencillo que resultaba todo el montaje. Para nuestros instaladores, esto supone un enorme ahorro de tiempo. Además, esta primera experiencia con el material nos permite conocerlo mejor para poder ofrecer ahora los productos a nuestros clientes de la mejor manera posible."

**¿Cuáles son las reacciones de los clientes y visitantes?**

Los clientes a los que mostramos las paredes divina en nuestras oficinas quedaron enormemente sorprendidos por la estética.

**¿Qué balance hace de este proyecto?**

"Nuestro propio personal instaló las distintas paredes para que pudieran experimentar por sí mismos el proceso de montaje. El personal elogió unánimemente la facilidad de montaje y el resultado estético final. Hemos concluido este proyecto con éxito y ahora podemos mostrar las últimas soluciones estéticas del mercado para subdividir tanto viviendas como oficinas", concluye José Manuel Rozados.

La compartimentación con paredes fijas de cristal aumenta el flujo de luz natural y hace que el espacio parezca visualmente más grande. Los sonidos y las voces se amortiguan para que las llamadas telefónicas o las reuniones puedan tener lugar sin molestias. Los elegantes perfiles de aluminio crean un interior minimalista, mientras que los volúmenes bien pensados de la sala crean un conjunto abierto. Misión cumplida.





## ITESAL anuncia el incremento de su plantilla gracias a los buenos resultados obtenidos durante este ejercicio



Itesal, la empresa zaragozana referente en el diseño, fabricación y distribución de sistemas y soluciones de aluminio para la arquitectura congregó, a finales de septiembre, en CaixaForum a la plantilla de Zaragoza y a trabajadores llegados desde sus Centros de Distribución en España. Se trata ya de una cita fija en el calendario de la compañía que se desarrolla después de las vacaciones de verano.

El director general de Itesal, Armando Mateos, acompañado por David Gómez, presidente de Grupo Itesal, explicó que *"esta es una jornada con la que pretendemos, principalmente, generar pertenencia a la empresa, que cada uno de nuestros empleados se sientan únicos, y hacer hincapié en lo importante que es el trabajo en equipo. Este año, como no podía ser de otra manera, queremos compartir con todos ellos los excelentes resultados que hemos obtenido y agradecer el alto compromiso de todos ellos con la organización"*.

Mateos desgranó algunos de los hitos más importantes del año. *"Grupo Itesal cuenta actualmente con más de 250 trabajadores a nivel nacional, lo que supone un incremento en 2023 de 6 %"*, comentó. Asimismo, el director general de Itesal insistió en las cifras positivas obtenidas *"gracias a que el aluminio, nuestra materia prima, es vital en el mundo de la arquitectura para lograr esa eficiencia energética, sostenibili-*

*dad y eficiencia acústica que necesitan en nuestros edificios"*.

Armando Mateos recordó cómo la empresa, que vio la luz en la crisis del 92, goza, en la actualidad, *"de una salud excelente que ha hecho que podamos realizar más contrataciones; en concreto 15 personas más en estos últimos meses para reforzar las áreas de industria y arquitectura, y que nuestras exportaciones sigan en aumento"*.

### Reconocimiento a ITESAL Tarragona y nueva adquisición

Especial reconocimiento obtuvo el almacén de Itesal Tarragona, anteriormente ubicado en Reus, por haber apostado por su cambio de ubicación a Alcover, con todo el esfuerzo que ello supone, y mejorar el servicio al cliente con unas naves más amplias y eficientes.

Asimismo, Mateos anunció que *"integramos ahora en nuestro grupo la sección de Arquitectura de Comercial Alcalde Aragón S.L., ubicada en La Puebla de Alfindén, con el objetivo de ampliar y poner en valor el área de arquitectura"*.

Este acto, que concluyó con una actuación a cargo del grupo B Vocal, contó con un reconocimiento especial a aquellos empleados que habían cumplido 25 años en la empresa.



# TECHPLUS

HIGH PERFORMANCE LINE



## La innovadora gama de manillas Reguitti "TechPlus":



**REGUITTI**

- Cuatro estéticas diferentes;
- Aplicables en todas las tipologías de cerramientos: madera, aluminio, pvc y acero;
- Disponibles para todas las tipologías de apertura;
- Dos sistemas patentados que facilitan la instalación: Easy Click para puertas y Easy Spindle para ventanas.

[reguitti.com](http://reguitti.com)

 **TYMAN**  
International



## CORTIZO abre en Leeds su segunda oficina en Reino Unido

**Las nuevas instalaciones de la multinacional gallega cuentan con un showroom y oficina técnica y comercial desde la que se atiende a clientes y estudios de arquitectura del norte de Inglaterra**

CORTIZO continúa ampliando su presencia internacional y acaba de abrir una nueva oficina en Leeds, la segunda de la firma gallega en el Reino Unido, donde ya disponía de un centro similar en la ciudad de Londres.

Las nuevas instalaciones de la multinacional cuentan con un showroom de 400 m<sup>2</sup> en el que se muestran sus principales sistemas de ventanas, puertas y fachadas diseñados para el mercado británico y adaptados a sus especificidades constructivas y su marco normativo. El espacio expositivo también se acompaña de un servicio de asistencia técnica y comercial a los clientes y estudios de arquitectura del norte del país.

Cortizo, que exporta a Reino Unido desde inicios de los 90, comenzó a comercializar allí sus sistemas de aluminio hace cinco años. *"Estudiamos las necesidades del mercado, escuchamos a los potenciales clientes y apostamos por un modelo de negocio con el que se respondiese a sus principales demandas: calidad e inmediatez"*, explica el director general de la división de

arquitectura de Cortizo, Daniel Lainz. La multinacional desarrolló productos específicos para ese territorio, puso en marcha un almacén de entrega inmediata exclusivo para ese país y abrió en Londres su primera oficina técnica y comercial. *"En este tiempo nuestras ventas se han multiplicado por seis y el Reino Unido ya representa una cuota del 16%, consolidándose como nuestro principal mercado internacional"*, añade Daniel Lainz, quien destaca la importancia de contar con una nueva oficina en Leeds que les permite *"estar más cerca de los clientes del norte de Inglaterra y reforzar la estrategia de proximidad"*, concluye.

Los sistemas de aluminio de CORTIZO protagonizan proyectos emblemáticos en el Reino Unido como la torre The Mercian en Birmingham, el Hospital y la Universidad de Belfast, la ampliación del Hipódromo de Ascot, la Universidad de Sheffield, las instalaciones de PlayStation en Liverpool e innumerables obras residenciales en Londres y el resto del país.



Numerosos clientes y arquitectos del norte de Inglaterra se dieron cita en la inauguración de Cortizo Leeds



# INTRALOGÍSTICA: LA CLAVE DEL ÉXITO

 **metal**  
madrid

 15-16 nov 2023  
Madrid, Spain  
Visit us: Stand 10014



**ALBATROS**  
Sistema logístico aéreo en interfaz  
con almacén automático y AGVs



**ALMACÉN INTELIGENTE**  
Interfaz mecánica e informática con:  
- Área de preparación de pedidos  
- Equipos de acabado y RPT  
- Otras líneas de proceso y embalaje

**AGV**, para transporte de contenedores,  
eskid o cestas para perfiles de aluminio



## SISTEMAS LOGÍSTICOS INTEGRADOS

Almacenes inteligentes / Sistemas logísticos aéreos

AGVs Vehículos AutoGuiados / Handling automation en general

**DimaSiber**  
Intralogistics





## Casa Punta Arena, diseño, vanguardia y eficiencia energética en un mismo proyecto

En República Dominicana, en la zona de Sabana Buey y con vistas panorámicas a la Bahía de Las Calderas, se levanta esta imponente villa, Casa Punta Arena, que el estudio Eracra Arquitectos ha sabido integrar al máximo en el entorno que la rodea. De más de 630 m<sup>2</sup> y sobre una parcela de 2700 m<sup>2</sup>, la vivienda se rinde y se conecta de forma profunda con su entorno árido y atípico para la isla caribeña, al que los arquitectos han sacado el máximo partido convirtiendo el desafío en una ventaja.

*"El mayor reto nos lo deba el propio terreno escarpado y desnivelado, pero éste nos ha permitido crear un diseño único proyectando una serie de espacios interiores intercalados y conectados con el exterior, donde la casa no se siente cerrada, sino parte de su entorno",* comenta Cristóbal Gómez, uno de los arquitectos responsables del proyecto y socio de Eracra Arquitectos junto a José Esteban Gómez. *"La casa se divide en dos volúmenes conectados a través de un patio interior a todo lo ancho. Los interiores son permeables y cuentan, además, con carpinterías de gran apertura y muros de madera abatibles",* continúa Gómez.

Precisamente para potenciar esa conexión interior-exterior Eracra Arquitectos ha confiado y apostado por los cerramientos de grandes dimensiones de Grupo Ayuso, líder en sistemas de aluminio, pvc y vidrio, que permiten desdibujar las fronteras de la vivienda. Como los responsables del proyecto subrayan, *"los elementos exteriores como la vegetación, las piedras y las vistas se introducen en el interior*

**FICHA TÉCNICA**

---

**Proyecto:** Villa Punta Arena

**Localización:** Sabana Buey, República Dominicana

**Año inicio / término obra:** 2021-2022

**Área del solar / lote:** 2.749 m<sup>2</sup>

**Área total de construcción:** 525 m<sup>2</sup>

**M<sup>2</sup> de proyecto:** 635 m<sup>2</sup>

**Diseño arquitectónico:** José E. Gómez GG & Cristóbal Gómez

**Empresa:** Eracra Arquitectos

**Cerramientos:** Grupo Ayuso

**Fotografías:** Misael Ramírez©

*y esto es posible gracias a las correderas de gran formato utilizadas, que pueden abrirse completamente integrando la vivienda con el entorno y creando espacios íntimos y, a su vez, memobrales". "Las correderas de aluminio y vidrio de Grupo Ayuso que hemos elegido nos han permitido tener huecos de grandes longitudes y alturas con la máxima calidad y prestaciones técnicas",* dice Gómez.

En concreto, para el proyecto se han utilizado las series Euroatria y TuttaVista de Grupo Ayuso. La primera de ellas es una carpintería corredera perimetral de 100 mm con rotura de puente térmico mediante pletinas de NORYL de



Casa Punta Arena, en República Dominicana, diseño de Eracra Arquitectos con carpintería de Grupo Ayuso. Fotos Misael Ramírez©



**Extrusionados  
Termoplásticos s.a.**



**El cálido perfil**

**Fabricación  
de juntas  
y perfiles  
en todo tipo  
de materiales**

- *PVC blando*
- *PVC rígido*
- *Cauchos termoplásticos*
- *EPDM*
- *Polietilenos*
- *PC*
- *ABS*
- *EVA*
- *PU*
- *PMMA*
- *etc...*

**Extrusión de todo  
tipo de juntas para  
series europeas**

- *Coextrusión*
- *Triextrusión*
- *Junta central*
- *Puente Térmico*
- *Acrilamiento*
- *Estanqueidad*

**BUSCAMOS  
DISTRIBUIDORES  
EN EXCLUSIVA  
Y AGENTES  
COMERCIALES  
PARA DIFERENTES  
ZONAS**



Carretera de la Roca Km. 12'5  
Polígono Can Baliarda - Calle Indústria, 15-23  
Apartado de Correos 48  
08105 SANT FOST DE CAMPSENTELLES  
Barcelona - España  
Tel.: +34 93 570 60 20 Fax: +34 93 570 29 12  
exterplas@exterplas.com  
[www.exterplas.com](http://www.exterplas.com)



34 mm en el cerco y 25 mm en la hoja, además de la opción de cruce minimalista con 25 mm de vista. Puede alcanzar un valor de transmitancia térmica de hasta  $U_H=1,2 \text{ W/m}^2\text{K}$ , según dimensiones y modelo de vidrio instalado.

La segunda, la TuttaVista, es un sistema de puerta corredera de estilo minimalista, especial para grandes espacios en los que la conexión interior-exterior es máxima. Permite una total entrada de luz natural y una gran visibilidad gracias a su estrecha perfilera con la que se consigue, también, elevadas prestaciones térmicas y acústicas. Estas cualidades permiten obtener altísimos valores de confort. El marco se puede ocultar completamente en el muro de obra y la hoja se reduce a un simple angular del vidrio con un espesor a la vista de tan solo 10 mm. Ofrece, además, el modelo de "Suelo Integrado (S.I.)", gracias a la que el cerco inferior queda completamente embutido en el pavimento, obteniendo así un vista continua del suelo y hogomeneizando los espacios.

### Diseño vanguardista y sostenible

Una arquitectura simple y moderna, de líneas rectas, donde los patios interiores dialogan con el exterior, también a través del uso de materiales nobles que no compiten con la naturaleza circundante si no que, por el contrario, la complementan. Y todo ello con unas altas prestaciones a nivel energético y estándares de sostenibilidad como se requería desde el planteamiento inicial del proyecto.

"El proyecto incorpora técnicas de manejo solar pasivo para lograr una vivienda aclimatada que permita tener espacios abiertos con vistas al mar", comenta Cristóbal Gómez. "Como arquitectos valoramos mucho estar segu-

ros de que los materiales y productos seleccionados para nuestros proyectos cumplan con el rigor clima al que estarán expuestos y, a la vez, que no vayan en perjuicio del diseño arquitectónico en sí. En este sentido han ayudado mucho los valores energéticos que los cerramientos de Grupo Ayuso permiten alcanzar encajando, a su vez, en las líneas estéticas que buscábamos". A lo que el arquitecto añade: "el Grupo nos ha parecido una excelente compañía con un diseño innovador. Con ellos hemos logrado acompañar una arquitectura de orden pasiva con relación al clima, pero a la vez cumpliendo con los requerimientos técnicos y energéticos necesarios".

"Estamos completamente satisfechos de haber colaborado con Grupo Ayuso. En próximos proyectos volveremos a valorar sus soluciones buscando una integración entre los materiales y la arquitectura para crear espacios impactantes y atemporales", rematan desde Eracra Arquitectos.





# EXPO GUADALAJARA

 DEL 9 AL 11 DE JULIO 2024



REGISTRATE  
COMO  
EXPOSITOR



ORGANIZADO POR



MEDIA PARTNERS



 [www.glasstechmexico.com](http://www.glasstechmexico.com)

 [spain@glasstechmexico.com](mailto:spain@glasstechmexico.com)





## CRS-140

Diseño minimalista en  
su máxima expresión

Sistema de corredera minimalista excepcionalmente versátil, con nudo central de 25 mm, perfiles horizontales invisibles y soluciones avanzadas de suelo continuo o esquina libre.

- Dimen. máx. recomendadas (hoja): 4000x4000 mm
- Acristamiento máximo: desde 32 hasta 42 mm
- Valores AEV: Clase 3 / 8A / C5
- Aislamiento acústico: 42 dB
- Transmitancia térmica:  $U_w$  hasta 1,0 W/m<sup>2</sup>K





Nuevo  
**Eurotermic Plus**

**Sobran las palabras**

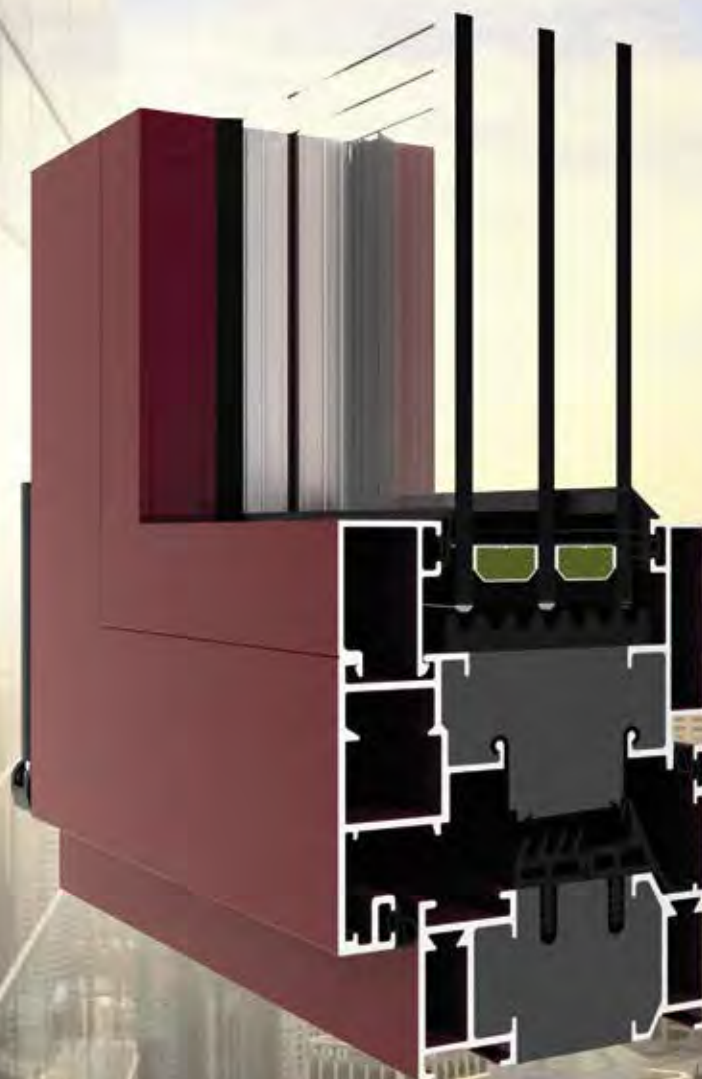

VENTANA  
**0,6**  
W/m<sup>2</sup>K

MARCO  
**0,9**  
W/m<sup>2</sup>K



[www.grupoayuso.org/eurotermicplus](http://www.grupoayuso.org/eurotermicplus)



Avda. de la Industria 6-8 - 28823 Coslada (Madrid) - Telf.: 91 485 27 50 - Fax: 91 673 40 12  
[www.grupoayuso.org](http://www.grupoayuso.org)



**GRUPO AYUSO**  
SISTEMAS DE ALUMINIO, PVC Y VIDRIO

Creemos  
en Innovación  
GROWING HIGH



**Aluminera**  
Be Aluminium

Ctra. N-152, Km 25,60  
08403 Granollers | Barcelona | Spain  
(+34) 93 849 68 90 | [info@alumineraextrusion.com](mailto:info@alumineraextrusion.com)  
[www.alumineraextrusion.com](http://www.alumineraextrusion.com)