



Hablamos con Manuel Ponce Mocholí, Director Comercial de ALUVAL



**PÁG. 8**



ALUIND; una planta de reciclaje de aluminio de última tecnología con capacidad productiva de 80.000 t de tocho de aluminio para la extrusión

**PÁG. 14**



**HABLAMOS DE:  
PROTECCIÓN SOLAR**

**PÁG. 34**



## Alugreen. 75R

Green aluminium by Extrusax

**Aluminio Reciclado con 75% de Chatarra posconsumo o fin de vida**

**1,86 Ton Co2/Ton Al**



*Aluminium for a better life*

A large, stylized blue '50' followed by the word 'ALUVAL' in a bold, blue, sans-serif font. The '50' is significantly larger than the text 'ALUVAL'.

**50 ALUVAL**

**Cincuenta años trabajando para hacer tus sueños realidad.**

Somos especialistas en la fabricación, distribución y diseño de perfiles de aluminio tanto para la edificación como para diferentes industrias. Cuéntanos tu proyecto y lo haremos realidad.

961 594 380

Av. Castellón, 2 46210 Picanya (Valencia)

[www.aluval.com](http://www.aluval.com)

**Sostenibilidad:**

Empresa pionera en la utilización del tratamiento CROMO FREE en España.

**Calidad:**

Certificados: ISO 9001 y 14001, QUALICOAT SEASIDE y Certificado CE.

**Innovación:**

Sistemas de carpintería para descarbonizar y modernizar el sector de la construcción.

**Cercanía:**

Caminamos a vuestro lado. Ofrecemos un servicio de consultoría técnica y de I+D+i a través de nuestra red de prescriptores técnicos.

**Red de distribución nacional e internacional:**

Llegamos a los cinco continentes.

# Integrated Solution



We design and implement automated systems to improve the aluminum sector's management of spaces and logistics. We transform finishing and packaging machinery, designing targeted and innovative robotic solutions customized for each process.

**Emmebi: seeing is believing.**



ALL FOR AL

Emmebi S.r.l - Via della Tecnologia, 12 - Pavia di Udine (UD) Italy | [www.emmebi.net](http://www.emmebi.net)



# EL ÉXITO DEL ESFUERZO DÍA A DÍA

Rapidez en la entrega.  
Innovación en servicio y producto.  
Trato comercial cercano.  
Servicio técnico.  
Relación Calidad precio

Nuestra empresa dispone de un control de calidad en *todas las etapas* de fabricación de producto.  
Fiabilidad, diseño y precio.

[WWW.COPERPAL.COM](http://WWW.COPERPAL.COM)





**EXTRUSION ZONE REVOLUCIONA EL MERCADO DE LA EXTRUSIÓN DE ALUMINIO CON SU INNOVADORA PLATAFORMA ONLINE**

## PAG. 16



**TRANSFORMA EL ESPACIO EXTERIOR CON ESTILO. ALUMINIOS GALISUR Y SUS SISTEMAS DE PROTECCIÓN SOLAR**

## PAG. 34



**GUARDIAN SELECT® PRESENTA SU NUEVA DECLARACIÓN AMBIENTAL DE PRODUCTO - DOBLE ACRISTALAMIENTO CON GUARDIAN SUN® - FABRICADO POR 13 EMPRESAS DEL GRUPO**

## PAG. 96

### SUMARIO DE PUBLICIDAD

Publicidad 4

### EXTRUSIÓN Y TRATAMIENTOS DE SUPERFICIE

Hablamos con Manuel Ponce Mocholí, Director Comercial de ALUVAL	8
ALUIND; una planta de reciclaje de aluminio de última tecnología con...	14
EXTRUSION ZONE revoluciona el mercado de la extrusión de aluminio con...	16
AKZONOBEL nombra 'Sweet Embrace' Color del Año 2024 de Interpon	18
ADAPTA elabora la Declaración Ambiental de Producto 2024-2029 de...	20
MEGAPOL® - Recubrimientos en polvo súper e hiperduraderos: una...	22
¡Descubre la innovación en revestimientos exteriores con CONTINENTAL...	24
GRUPO AYUSO consigue el certificado QUALICOAT 3.0 a través de...	26

### HABLAMOS DE: PROTECCIÓN SOLAR

Transforma el espacio exterior con estilo. ALUMINIOS GALISUR y...	34
Persianas STRUGAL SC LINE: sinónimo de diseño y eficiencia	36
Sistema NOTEAL para protección solar	38
Mecanizado de alta tecnología de perfiles de aluminio para...	42
Donde surgen las ideas: GRADITEL SOLAR SISTEMAS	46
COPERPAL instala sus pérgolas bioclimáticas en el prestigioso...	48
CEPI, sostenibilidad y eficiencia con sus Pérgolas HIBRA	50
Sistemas de protección solar ALUGOM	52
Las lamas de gran formato de EXLABESA protagonizan la fachada del...	54
SIMER, el colaborador ideal para cualquier proyecto arquitectónico e industrial	56
La pérgola bioclimática de SOALUEX ya luce en sus instalaciones de Toledo	58
MOSQUITURIA, las mejores soluciones en mosquiteras	60
EXTERPLAS, fabricante de referencia que desarrolla todo tipo de...	62
Nuevas celosías SAXUN, la forma más elegante de proteger grandes fachadas	64
Con la nueva línea de estores de alta calidad de RENSON, podrá...	66
BAT presenta en R+T 2024 Screeny 4.0. La evolución de la...	68
CONCEPT ALU se implanta en España con su innovadora gama de pérgolas	70
INES, un hábitat inteligente	72
Especial presencia de LLAZA en la R+T de Stuttgart en 2024	74

### CARPINTERÍA

COSADE actualiza sus sistemas abatibles C076 y C066 con...	76
CORTIZO y METROVACESA se alían para reducir el impacto...	78
TECHNAL reduce aún más la huella de carbono de sus sistemas de...	80
Salud e importancia del intercambio de aire en los ambientes cerrados	82
SimplyTag revoluciona la digitalización en la construcción de...	84
Perfiles afiligranados que desafían el viento y la intemperie. SUNFLEX...	86
DIMASIMMA instala un almacén automático en la nueva fábrica de...	88
LogiMAT: nuevo desarrollo del HUBTEX Load Manager	90
ALUMINIOS DEL BAIX presenta la nuevas series Windthermic	92
Nueva fachada Stick 62 de CORTIZO	94
GUARDIAN SELECT® presenta su nueva declaración ambiental de producto...	96
TECHNAL amplía su gama de fachadas con TENTAL T-T	98
SOMFY consigue en Stuttgart el Golden Award del R+T 2024	100
El mantenimiento de las desgravaciones fiscales por actuaciones de...	102
Nuevos productos DE ISO-CHEMIE para el sellado de edificios	104

# Aluminio Hydro CIRCAL® 100R



Kg CO<sub>2</sub>

H U E L L A   D E  
C A R B O N O  
C A S I   N U L A

A L U M I N I O  
100% RECICLADO  
P O S C O N S U M O

## DESCARBONIZANDO LA EDIFICACIÓN

Como parte de Hydro, somos la primera empresa del sector capaz de producir perfiles con aluminio 100% reciclado posconsumo, es decir procedente por completo de productos que han llegado al final de su ciclo de vida. Con el aluminio Hydro CIRCAL® 100R ahora es posible alcanzar una huella de carbono casi nula: solo 0,5 kg de CO<sub>2</sub> equivalente por kg de aluminio, cuando la media del aluminio primario consumido en Europa es de 8,6 kg de CO<sub>2</sub>.

Hydro CIRCAL® 100R está disponible bajo demanda para proyectos a medida, mientras toda nuestra gama ya utiliza de serie Hydro CIRCAL® 75R, con el 75% mínimo de aluminio reciclado posconsumo y una huella de carbono de 1,9 kg de CO<sub>2</sub> equivalente por kg de aluminio.

IMAGINE WHAT'S NEXT



By  Hydro

<b>A</b>		<b>F</b>		<b>S</b>	
ADAPTA COLOR	3	FÁCIL INGENIERÍA	57	SIMER	21
AEA	33	FAPIM	85	STRUGAL	19
AKZO NOBEL	11	FOM INDUSTRIE	59	SUNFLEX	37
ALUEUROPA	69				
ALUGOM	53	<b>G</b>		<b>T</b>	
ALUMINIOS DEL BAIX	93				
ALUMINERA	<b>C</b>	GALISUR	12 - 13	TECHNAL	<b>IC</b>
ALUVAL	<b>PR</b>	GLASSTECH MÉXICO	91	TECHNOFORM	99
AV. ALUMITRAN	27	GRADITEL SOLAR	47	TIGER COATINGS	39
		GRUPO AYUSO	97	TYMAN INTERNATIONAL	79
<b>C</b>		<b>H</b>		<b>V</b>	
CEPI	51	HERRAJES JULCAR	95	VEMA	40 - 41
CIN PERFORMANCE COATINGS	23				
CONTINENTAL	5	<b>I</b>			
COPERPAL	1				
CORTIZO	6 - 7	INDALSU	87		
<b>D</b>		<b>L</b>			
DALLAN	49				
DIMASIBER	89	LA VENTANA DEL FUTURO	103		
<b>E</b>		<b>M</b>			
EMMEBI	<b>IP</b>	MASTER ITALY	83		
EXLABESA	65	MOSQUITURIA	61	<b>P</b>	PORTADA
EXTERPLAS	63			<b>PR</b>	PORTADA ROMANA
EXTRUSAX	<b>P</b>	<b>O</b>		<b>IP</b>	INTERIOR PORTADA
EXTRUSION ZONE	17			<b>C</b>	CONTRAPORTADA
		ORGADATA	73	<b>IC</b>	INTERIOR CONTRAPORTADA

---

 EDITA: NEWDAY COMUNICACIÓN, S.L.
 

---

**Director**  
Carmelo Aladro de Frutos

**Publicidad**  
Tel.: 601 362 618

**Diseño y Maquetación**  
New Day Comunicación, S.L.

**Imprime**  
Etiquetas Alhambra, S.L.  
Edición Bimestral  
D.L.: M-11631-2003

**Es una publicación de:**  
New Day Comunicación, S.L.  
C/ Estella, 7, 6D  
28050 Madrid  
Tel.: 601 362 618  
info@revistaaluminio.com  
www.aluminiorevista.es

**Continental**   
The Future in Motion



## Versatilidad fascinante

### Sentirse como en casa con Continental Exterior Films

¿Qué convierte una casa en un hogar? Por supuesto, las personas que se sienten cómodas en ella y un ambiente que irradia calidez y seguridad. Nuestras superficies exteriores, atractivas y protectoras son ideales para este fin. Con gran variedad, naturalidad y una calidad duradera e inigualable. Ya sean con nuestros acabados Woodec, de gran realismo, o con las superficies sin brillo de la colección Mattex de gran tendencia, con Continental uno se siente como en casa tanto en el exterior como en el interior. No solo se utilizan para puertas, ventanas y fachadas, sino también para mucho más.

Descubra nuestras superficies en el **pabellón 5, stand 5-202** de la feria **Fensterbau Frontale 2024**.



[www.continental-industry.com/  
exterior-films](http://www.continental-industry.com/exterior-films)





110 mm



#### POSIBILIDADES DE APERTURA

**Interior**  
De 1 a 14 hojas

**Exterior**  
De 1 a 14 hojas  
Posibilidad de encuentros a 90° sin parteluz

- Alto rendimiento térmico y acústico
- Superficie acristalada maximizada
- Sistema de doble rodamiento con estabilizador
- Fabricación más rápida
- Alta seguridad



Hasta 48 mm  
capacidad de  
acristalamiento

Juntas  
premontadas

45 mm  
rotura de puente  
térmico

Sistema de doble  
rodamiento con  
estabilizador

PAS24

## PLEGABLE PLUS

**FABRICACIÓN 25% MÁS RÁPIDA**  
Posibilidad de suministrar juntas  
premontadas.



## Hablamos con Manuel Ponce Mocholí, Director Comercial de ALUVAL



**ALUVAL es una de las principales empresas españolas dedicada al diseño, fabricación y distribución de perfiles de aluminio. Este año 2024 se cumplen 50 años de su fundación y por ello hemos querido hablar con D. Manuel Ponce Mocholí, Director Comercial**

### **En primer lugar, queremos felicitarles por cumplir 50 años en el año 2024 ¿nos podría hacer un breve resumen de toda esta trayectoria?**

Aluval es una empresa familiar que como muy bien dices ha cumplido 50 años en el mercado del aluminio en España. Aluval empezó como un almacén de distribución de perfiles de aluminio en Valencia en el año 1973 y a lo largo de estos años hemos ido creciendo tanto en la red de distribución de perfiles de aluminio como en la integración de procesos productivos para poder dar servicio a todos nuestros clientes. Actualmente, a nivel nacional contamos con una red propia de 11 delegaciones repartidas por el territorio nacional y contamos con una red comercial que cubre las necesidades de aluminio y accesorios a nivel mundial. Así mismo, desde hace muchos años Aluval no solo participa en el mercado como comercializador de perfiles de aluminio, contamos también con nuestra vertiente industrial que nos permite asegurar la calidad y el seguimiento de todos los productos que suministramos, controlando todos los procesos de principio a fin. Resumiendo, y como llevamos diciendo y publicando desde hace años "diseñamos, fabricamos y distribuimos perfiles de aluminio".

### **¿Cuál ha sido y es "el secreto del éxito" de la empresa?**

Pensamos que el mayor éxito de la empresa es la proximidad, la cercanía que intentamos tener con nuestros clientes, que nos permite estar cerca de ellos para escucharlos y entender sus necesidades y por ende las del mercado para poder estar a la vanguardia de las necesidades que se generan continuamente. Sabemos que no basta solo con la calidad que damos diariamente y que con las inversiones continuas en mejora de procesos y maquinaria es suficiente para satisfacer un mercado cada vez más competitivo y exigente, por lo que nos gusta estar junto a los clientes para que no nos vean como proveedores, sino que nos consideren colaboradores de sus proyectos.



### **¿Qué productos ofrecen al profesional del aluminio?**

Nuestro **principal producto** de comercialización es el **perfil de aluminio**, en su **vertiente industrial y** en su utilización para la **realización de carpinterías de aluminio**, pero también **damos servicio completo** a todos estos productos, estos productos **bajo petición del cliente** los **lacamos, cortamos y mecanizamos**. Comercializamos accesorios para fabricar ventanas, y con algunos clientes realizamos cálculos informáticos para sus proyectos y tenemos desarrollados programas informáticos y aplicaciones móviles que ayudan a diario a nuestros clientes.

### **¿Qué cualidades destacaría de los productos de su empresa?**

La cualidad que destacaría de los productos es la **calidad**, que comienza buscando proveedores de primer nivel para que mediante nuestra maquinaria de última tecnología y nuestros procesos de fabricación controlemos de principio a fin el proceso del producto, **y sobre todo con un equipo humano altamente cualificado y que cuenta con una larga experiencia**. Todo esto nos permite poder ofrecer un producto con la mejor relación calidad/precio del mercado.



**¿Cuál cree que es el más destacado de la gama que ofrece ALUVAL?**

Aluprom es sin duda ninguna, y desde hace ya bastantes años, el producto nuestro más destacado. Aluval y nuestra marca de carpintería Aluprom van de la mano y son símbolo de calidad y soluciones en el mundo de la construcción. Aluprom es la marca de sistemas de carpintería que está en constante evolución y que nuestro departamento técnico trabaja diariamente para poder ampliar y complementar todas las demandas que el mercado nos solicita

**¿Cuál es la última y más destacada novedad lanzada al mercado por ALUVAL?**

En cuanto a las novedades, son varias y cada una en diferente ámbito de la empresa. Por hacer un pequeño resumen y enumerar unas cuantas de estos últimos meses:

- » En el departamento técnico y de calidad se ha adquirido un escáner para control dimensional de los perfiles.
- » En la fábrica de extrusión se ha adquirido un sistema de refrigeración intensiva de perfiles por aire y agua para la producción de aleaciones duras.
- » En el laboratorio se ha adquirido un banco de ensayos de ventanas propio, para la realización de pruebas de carpintería en nuestras instalaciones.
- » Tenemos disponible el programa informático Aluval Building para que nuestros clientes puedan calcular la transmisión térmica y el índice acústico de los huecos entre otros indicadores.
- » En cuanto a nuevos sistemas ya están desde el año pasado las nuevas correderas Aluprom 30 y Aluprom 31, así como este año presentamos la nueva corredera minimalista.

**Estamos asistiendo a una revolución del sector productivo donde la economía circular, la eficiencia productiva o la reducción del gasto energético son claves para preservar el futuro, ¿está implantando ALUVAL medidas en estas materias?**

Aluval, desde sus inicios, ha creído firmemente en el aluminio como material perfecto para todas las aplicaciones por su versatilidad y sostenibilidad, esto nos ha llevado a no desviarnos en estos 50 años de este protagonista único en nuestra empresa y que gira todo en torno a él. A pesar de que hay presiones externas con otros materiales, tenemos la firme convicción de que el aluminio es un material único. Además, desde estos últimos años estamos concienciados a nivel industrial con la reducción de emisiones y con la utilización de productos reciclables en los procesos anexos a los perfiles de aluminio. También cabe recordar que Aluval fue la primera empresa en España en la utilización del tratamiento de lacado sin cromo (hablamos del año 1999), actualmente entre el 30-40% del tocho que utilizamos es Hydro Reduxa y contamos con la posibilidad de poder ofrecer aluminio con un porcentaje de reciclado de postconsumo del 75%.





### ¿Cómo ha evolucionado y cómo cree que evolucionará el sector del cerramiento del aluminio en España?

El sector del aluminio en España se ha ido unificando cada vez más y ya no se ve la atomización que había de pequeñas empresas que transformaban el aluminio en ventanas. Cada vez hay más empresas de tamaño mediano y grande que son las que van hacia procesos más industrializados y automatizados de fabricación de carpinterías. La evolución del sector irá en consonancia con los nuevos tiempos que ya los clientes pequeños y polivalentes que hacían de todo (los artesanos del aluminio) serán más difíciles de encontrar y en su lugar en-

contraremos fabricantes con productos estandarizados en grandes producciones, como cada vez más estamos viendo en nuestra vida diaria.

### ¿Cuáles son los objetivos a corto, medio y largo plazo de ALUVAL?

Los objetivos de Aluval a corto y medio plazo son continuar con un crecimiento sostenible y sólido como hemos tenido en los últimos 50 años, pendientes de las necesidades de nuestros clientes y del mercado. Continuaremos invirtiendo en la modernización de todas nuestras instalaciones y buscaremos medios más sostenibles para la distribución y comercialización de nuestros productos de aluminio.



**Interpon**<sup>®</sup>  
POWDER COATINGS

■ Architectural

## Primeros en sostenibilidad



Con nuestro nuevo recubrimiento en polvo **Interpon D1036 Low-E**, hemos creado una primicia en el sector: un recubrimiento en polvo que puede curarse a una temperatura tan baja como 150 °C manteniendo la certificación Qualicoat clase I. Además, puede curarse hasta un 25% más rápido que los recubrimientos en polvo convencionales, reduciendo tanto el consumo de energía como las emisiones de carbono, y mejorando significativamente la eficiencia de su línea de lacado. Interpon D1036 Low-E, es fácil de aplicar, tiene las mismas propiedades de aplicación que la formulación estándar, está respaldado por una Declaración Ambiental de Producto (EPD) y tiene una garantía global de hasta 15 años para ofrecer las prestaciones de calidad, color y estilo que sus clientes necesitan. Es una innovación que respalda nuestro compromiso colectivo con la sostenibilidad en toda la cadena de valor.



[architectural.interpon.com/es](http://architectural.interpon.com/es)

**AkzoNobel**

# DOHA SUN

Resistente a todos los climas

La pérgola Doha Sun es la mejor solución para exteriores. Control total de la temperatura y diseño estético personalizable a cualquier estilo arquitectónico.

Esta serie ofrece funcionalidad, versatilidad, máxima personalización, ahorro energético y facilidad de uso gracias a su sistema motorizado.

Las medidas máximas de cada módulo son 4 metros de ancho por 6 metros de largo con posibilidad de combinaciones modulares para conseguir medidas de mayores luces.

Resistencia al viento: Clase 6

Resistencia al agua: 30 m.m / h

Resistencia a la nieve: 60 k.g / m<sup>2</sup>





## ALUIND; una planta de reciclaje de aluminio de última tecnología con capacidad productiva de 80.000 t de tocho de aluminio para la extrusión

**Una empresa familiar española y con capital 100% privado, diseñada para producir tochos de máxima calidad con aluminio reciclado mejorando la economía circular de todas las empresas de extrusión en España, Marruecos, Francia y Portugal.**

Tras la adquisición de una parcela industrial de más de 180.000 m<sup>2</sup> en La Gineta, Albacete, ALUIND ha comenzado la construcción de una de las plantas de reciclado de aluminio más innovadoras y tecnológicamente avanzadas de Europa.

ALUIND ha sido catalogado, por varios motivos, como un **proyecto con carácter prioritario** y estratégico **para la Junta de Castilla la Mancha**. En primer lugar, por su contribución a la **creación de empleo** en La Gineta, así como su gran condición de apoyo a la **economía circular** española.

**ALUIND contribuirá a la descarbonización de muchas industrias claves** como la construcción, la automoción, el transporte, las infraestructuras energéticas y las instala-

ciones de energía de renovable, así como todos aquellos sectores donde el aluminio está presente, ofreciendo productos de bajo impacto ambiental.

**El gran apoyo del Gobierno de Castilla La Mancha ha sido indiscutible para el lanzamiento de ALUIND**, que se vio claramente reforzado, tras la visita del presidente **D. Emiliano Garcia-Page** y su equipo de gestión, quien transmitió todo su apoyo y compromiso con este proyecto apostando por la descarbonización y la economía circular en España.

La planta estará operativa a finales del año 2024, e irá incrementando su capacidad productiva hasta alcanzar un total de 60.000 t anuales, ampliables a 80.000 t en una fase posterior de optimización, creando hasta 65 puestos de trabajo locales.

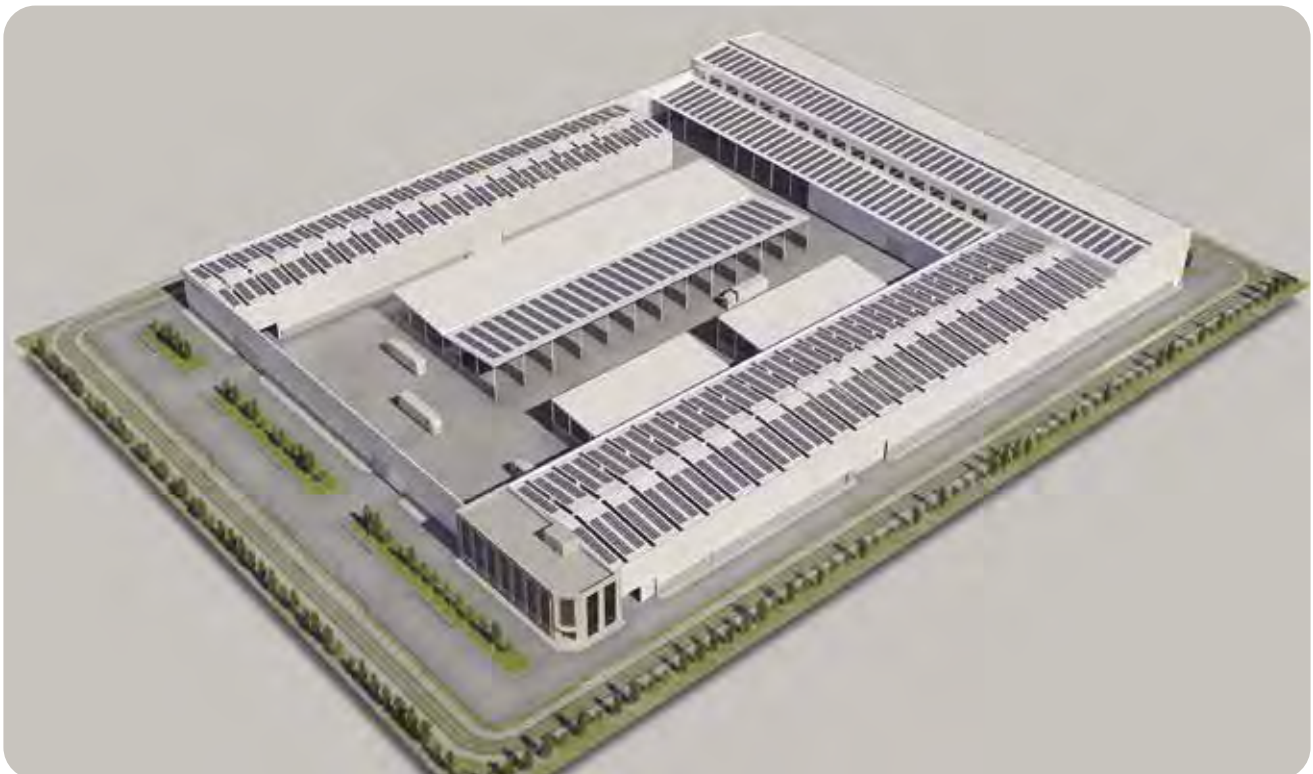



ALUIND producirá tocho de aluminio para las plantas de extrusión del sur de Europa, a través de chatarras de posconsumo y chatarras de proceso provenientes de las industrias de extrusión así como de otras industrias, ofreciendo a sus clientes una huella inferior a 4 Kg de CO<sub>2</sub> por Kg de aluminio, garantizadas por su Declaración Ambiental de Producto (DAP) y la verificación de terceros.

Así mismo, ALUIND ha realizado **una gran inversión** para instalar la tecnología de última generación que **le permitirá producir su producto reciclado de alta gama** denominado **REAL®**.

**REAL®**, es el aluminio reciclado de ALUIND con un **contenido mínimo del 75% de chatarra posconsumo** y una huella de carbono inferior a **1,85 kg de CO<sub>2</sub> por Kg de aluminio**. Este producto, al igual que el resto de su producción dispondrá de la verificación externa y la Declaración Ambiental de Producto, garantizando así la máxima transparencia a sus clientes en el cálculo de la huella de carbono, contemplando todas las fases del proceso (desde el alcance 1 al 3).

Tanto el aluminio reciclado bajo en carbono, como este **producto más premium denominado REAL®**, serán producidos en diferentes aleaciones y diámetros.

ALUIND iniciará su actividad con cinco mesas de colada disponibles con **tecnología HyCast**, para la producción de tochos de aluminio de **178 mm, 203 mm, 228 mm, 254 mm y 305 mm**, con el objetivo de cubrir gran parte de la demanda de los fabricantes europeos de perfiles de aluminio.

ALUIND nace con el objetivo de **apoyar** e incentivar **a las empresas de extrusión de aluminio** del sur de Europa **en su camino hacia la descarbonización**, ofreciendo aluminio reciclado bajo en carbono con **la visión y compromiso de una empresa familiar**, asegurando la máxima calidad, trazabilidad y confianza en todas sus operaciones, convirtiéndose así en un partner estratégico para sus clientes.

La empresa cuenta con un equipo directivo altamente cualificado y con una dilatada experiencia de más de 25 años en el reciclado del aluminio, principios claves para asegurar la seguridad de las personas que trabajan en la planta, así como la calidad de sus productos.

Así mismo, ALUIND **construirá un gran centro de I+D**, que no solo fomentará sólidas relaciones de colaboración con las universidades españolas, sino que además incluye un **laboratorio de última generación** para asegurar la calidad en la producción del aluminio reciclado, así como el desarrollo de nuevas aleaciones y productos Ad-hoc desarrollados para cada proyecto y cada cliente.





## EXTRUSION ZONE revoluciona el mercado de la extrusión de aluminio con su innovadora plataforma online

### Compra y venta de equipos de extrusión de aluminio al alcance de un clic

En un mundo cada vez más digitalizado, la industria de la extrusión de aluminio no se queda atrás gracias a Extrusion Zone, una plataforma en línea pionera que facilita la compra y venta de productos y maquinaria especializada en extrusión de aluminio. Este innovador sitio web emerge como la solución perfecta para profesionales y empresas que buscan eficiencia, variedad y precios competitivos en el mercado de segunda mano y nuevos productos relacionados con la extrusión de aluminio.

La plataforma de Extrusion Zone se destaca por su amplio catálogo de productos, que incluye desde matricería y prensas de extrusión hasta maquinaria de empaquetado y de anodizado. Su interfaz amigable y su sistema de búsqueda avanzado permiten a los usuarios encontrar rápidamente lo que necesitan, ya sea para ampliar su producción, actualizar sus equipos o iniciar un nuevo proyecto en el sector del aluminio.

Además de ser un punto de encuentro para compradores y vendedores, Extrusion Zone se compromete con la calidad y la satisfacción de sus usuarios. La plataforma garantiza una experiencia de compra segura y confiable, ofreciendo asistencia durante todo el proceso de transacción. Esto no solo optimiza la compra y venta de equipos de extrusión de aluminio, sino que también fomenta una comunidad de



profesionales y empresas que comparten el mismo interés por la innovación y la sostenibilidad en la industria.

Con el lanzamiento de su sitio web, <https://extrusionzone.com/>, Extrusion Zone se posiciona como el aliado estratégico indispensable para aquellos que buscan no solo adquirir maquinaria y equipos de alta calidad a precios accesibles, sino también para quienes desean vender sus productos en un mercado especializado y de amplio alcance.

Para más información sobre cómo Extrusion Zone puede transformar su negocio de extrusión de aluminio, visite su página web o contacte directamente a través de su plataforma. Únase a la revolución digital en la industria de la extrusión de aluminio con Extrusion Zone, donde la innovación y la tecnología van de la mano para ofrecerle las mejores soluciones del mercado.



# ZEXTRUSIONZONE

Plataforma online de compra-venta de maquinaria  
y productos para la extrusión de aluminio

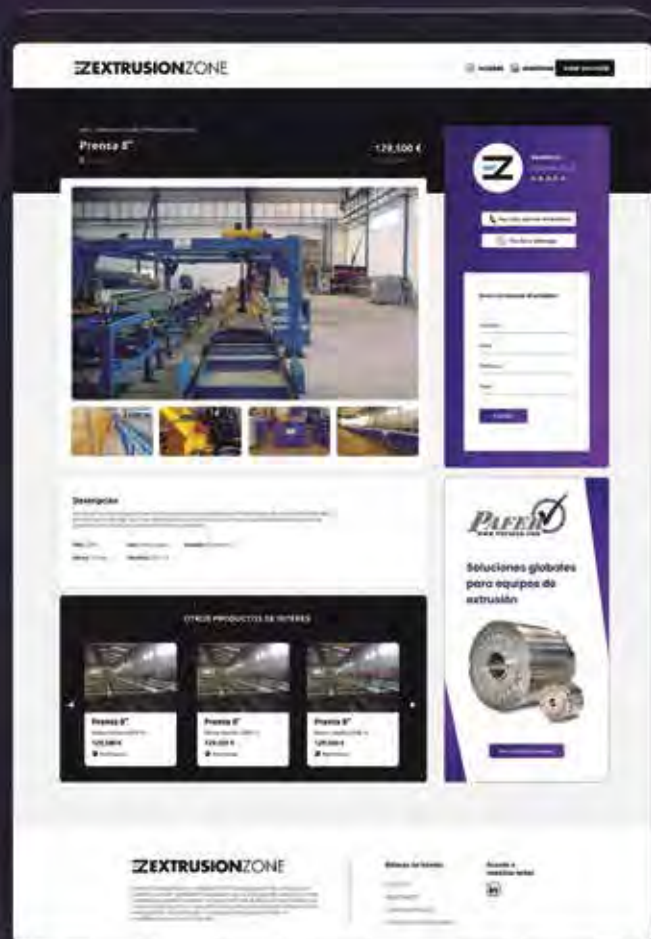

## ¿Qué encontrarás en nuestra plataforma?

- **Prensa**
- **Matricería**
- **Periféricos**
  - Horno
  - Mesas
  - Topes de sierra
  - Apiladores
  - Encestadores
  - Rodaduras
  - Túnel de enfriamiento
  - Mesas de corte de precisión
- **Empaquetados**
- **Lacados**
- **Instalaciones completas**
- **Servicios**
  - Mantenimiento
  - Revamping
  - Correctores
  - Auditores independientes de estados de planta

## Productos Nuevos y de Segunda Mano

Si compras producto de segunda mano, reduces la emisión de huella de carbono y respetas el planeta  
*¡La decisión la tomas tú!*



## AKZONOBEL nombra 'Sweet Embrace' Color del Año 2024 de Interpon



Cuando la vida es compleja y sufrimos una sobrecarga de información, necesitamos espacios que nos ofrezcan la sencillez necesaria para despejar la mente, descomprimos y comprender las cosas que realmente necesitamos. Ya sea en casa o en el trabajo, en una escuela o en un hospital, o dondequiera que nos encontremos, necesitamos espacios en los que podamos sentirnos cómodos y relajados.

En este contexto presentamos 'Sweet Embrace' (Dulce Hogar) como el Color del Año 2024 de Interpon, un delicado tono de gris muy claro con un toque de violeta y un sutil efecto metalizado, un color con un suave optimismo que es a la vez discreto y liberador.

El color del año se lanza como parte de una paleta complementaria para transformar exteriores, interiores, luminarias, mobiliario y decoración en una amplia gama de sectores.

Dentro de la paleta hay una serie de azules, verdes y marrones castaños en efectos metalizados, lisos y texturados que recuerdan matices de paisajes marinos y bosques. Estos tonos tienen un efecto natural calmante y clarificador y ayudan a que un edificio se sienta integrado en el paisaje circundante, permitiendo que incluso los edificios modernos de alta tecnología se fundan con el entorno natural.

Científicos expertos en color, diseñadores y arquitectos de todo el mundo y el Centro Global de Estética de AkzoNobel han tenido acceso a más de tres décadas de investigación y análisis del color para garantizar que el Color del Año 2024 y su paleta estén a la vanguardia.

Bob Dirks, Global Segment Manager Architectural de AkzoNobel Powder Coatings, afirma: *"La gente de hoy necesita simplicidad más que nunca. Estén donde estén, necesitan un refugio seguro, un lugar en el que sentirse como en su hogar."*

*Con 10 colores para elegir, que mezclan tonos más oscuros con neutros más claros, esta paleta ofrece a arquitectos y diseñadores la oportunidad de crear una sutil coordinación o contraste con los objetos y edificios que diseñan, que impresionarán y deleitarán durante muchos años."*



PÉRGOLA BIOCLIMÁTICA

# ST LIBERTIA

ELIGE DISFRUTAR

La atmósfera perfecta  
en cualquier estación del año

MOTORIZACIÓN Y TORNILLERÍA  
COMPLETAMENTE OCULTA

SISTEMA DE LAMAS  
ORIENTABLES MULTIFUNCIONALES

DOMÓTICA E ILUMINACIÓN  
MEDIANTE LED Y FOCOS





## ADAPTA elabora la Declaración Ambiental de Producto 2024-2029 de su Colección VIVENDI SDS (Super Durable System)

Por: Adapta Color

Adapta Color, fiel a su compromiso de proporcionar una información medioambiental apropiada de nuestros productos, enunciado en nuestra política de gestión y con una estrategia clara y transparente de mostrar el perfil ambiental de nuestras actividades, ha elaborado una EPD en relación con su línea de productos superdurables ADAPTA VIVENDI SDS.

Las Declaraciones Ambientales de Producto (EPD, Environmental Product Declaration) recogen de forma transparente, y verificada por un tercero independiente, información relativa al comportamiento medioambiental del producto en base a su Análisis de Ciclo de Vida (ACV). La información se estructura en diversas categorías de impacto (calentamiento global, agotamiento de la capa de ozono, acidificación, etc.) junto con otra información adicional como emisiones producidas, residuos generados, etc.

La EPD permite comparar la información ambiental entre productos o servicios que cumplen la misma función. Nuestra declaración ambiental de producto se ha verificado según ISO 14025 y la EN 15804:2012+A2:2020, siguiendo para ello la Regla de Categoría de Producto RCP 100 (versión 3 – 27/05/2021 Productos de construcción en general). Es muy importante que a la hora de comparar EPDs de productos similares compruebe la PCR de referencia seguida. Las PCRs definen las reglas bajo las cuales han de llevarse a cabo los estudios de ACV y la información que se ha de mostrar en la EPD, lo que permite conocer los parámetros de trabajo seguidos para la obtención de los diferentes indicadores.

La Huella de Carbono, muy de actualidad por ser un indicador de la contribución al cambio climático, es uno de los indicadores que se obtienen en el desarrollo de la EPD y mide la cantidad de gases efecto invernadero asociados a ese producto o actividad. En realidad, la huella de carbono es una versión simplificada de un Análisis de Ciclo de Vida (ACV), en el que se considera una única categoría de impacto ambiental, la referente al calentamiento global.



Esta colección ha sido testada también según la norma ISO 16000-9:2006 de determinación de la emisión de compuestos orgánicos volátiles de los productos de la construcción y del mobiliario. A la vista de los resultados la empresa ha recibido la distinción A+ (muy bajas emisiones) para los escenarios de pared, techo, ventana y puerta.



# SIMER

Sistemas de aluminio  
para la arquitectura e industrial



A.72 C16 Versión Estándart



\* Nueva versión HO

A.72 C16 Versión Hoja Oculta

Uw hasta  
Máx acristalamiento  
Sección vista

0,9 W/m<sup>2</sup>K  
54 mm  
101 mm

0,9 W/m<sup>2</sup>K  
34 mm  
69 mm



(+34) 91 871 36 27

[www.simer-sa.es](http://www.simer-sa.es)



## MEGAPOL® - Revestimientos en polvo súper e hiperduraderos: una tendencia del mercado



La sostenibilidad es sin duda una preocupación transversal a todos los sectores de las sociedades actuales, situación que impacta también en los procesos constructivos. La acción climática y el desarrollo sostenible son inseparables y requieren de un compromiso claro: los materiales no solo deben cumplir su propósito, sino también tener una larga vida útil. Un producto con altas prestaciones y consecuente aumento de la durabilidad de los revestimientos, contribuye positivamente al análisis del ciclo de vida del proyecto.

El equipo de I+D de CIN Performance Coatings trabaja diariamente para desarrollar las mejores soluciones de pinturas y barnices, líquidas o en polvo, buscando no solo el mejor rendimiento, sino también teniendo en cuenta el impacto medioambiental y la sostenibilidad de los productos.

En el segmento de pinturas en polvo MEGADUR®, además de los certificados y aprobaciones más importantes de la industria, como Qualicoat, marca de calidad para recubrimientos orgánicos que utilizan pinturas líquidas o en polvo sobre aluminio y sus aleaciones para aplicaciones arquitectónicas, CIN Performance Coatings presenta soluciones con un perfecto equilibrio entre funcionalidad, durabilidad y sostenibilidad, como la gama de revestimientos en polvo MEGAPOL® F.

### MEGAPOL® F

MEGAPOL® F es una gama de pinturas en polvo de naturaleza poliéster, que fue especialmente desarrollada para el recubrimiento de aluminio, pero que puede, sin embargo, y si se combina con las imprimaciones adecuadas, aplicarse sobre soportes de otra naturaleza, como por ejemplo el acero. Con alta retención de color y brillo, las soluciones MEGAPOL® F destacan por su excelente resistencia a la intemperie y a la exposición solar.

La gama MEGAPOL® F incluye diferentes soluciones, con énfasis en los productos aprobados Qualicoat, para las Clases 2 y 3, soluciones súper e hiperduraderas, respectivamente.

Siguiendo otras tendencias del mercado y con el objetivo de responder a las necesidades de quienes diseñan los edificios del futuro, CIN Performance Coatings también está invirtiendo en una nueva serie de pinturas en polvo de curado a muy bajas

temperaturas – ULC (Ultra Low Cure), con curado a 160 °C, y libre de PFAS, con desempeño comprobado en pruebas de laboratorio, de acuerdo con las normas vigentes.

MEGAPOL® F está disponible en diferentes brillos y acabados, incluidas soluciones con el sello de calidad MEGABOND®, aplicables a todos los acabados metalizados *bonded*, basados en una tecnología innovadora para crear efectos únicos con perfecta distribución de pigmentos metálicos, en acabados lisos o texturizados, sin perjuicio de sus especificidades técnicas. Los productos con el sello MEGABOND® son reconocidos internacionalmente por su confiabilidad, durabilidad y sustentabilidad.

CIN Performance Coatings es su socio comercial ideal para las más variadas áreas del mercado, con una posición destacada en el sector, presentando soluciones de recubrimiento en polvo y líquido, formuladas con el objetivo de mejorar su desempeño, aumentar su rentabilidad y maximizar la durabilidad de los objetos recubiertos y estructuras.

CIN Performance Coatings ofrece soluciones de alto rendimiento que se adaptan a su proyecto.



MEGAPOL® F

## DURABILIDAD PARA SU PROYECTO.

Una gran obra merece  
productos de futuro.

La gama de pinturas en polvo  
**MEGAPOL® F** incluye productos con  
una excelente resistencia a la  
intemperie y a la exposición solar,  
con homologación Qualicoat para  
las clases 1, 2 y 3, productos de  
curado ultrabajo que curan a  
temperaturas muy bajas y  
soluciones de acabado texturado  
sin PFAS, una primicia en  
el mercado.

**MEGAPOL® F**  
Protección duradera  
para su proyecto

**CIN**  
PERFORMANCE COATINGS







## ¡Descubre la innovación en revestimientos exteriores con CONTINENTAL SURFACE SOLUTIONS en la feria Fensterbau/Frontale!

En marzo de 2024, Nuremberg será el epicentro de la feria Fensterbau/Frontale, líder mundial en el ámbito de cerramientos exteriores. Esta edición, siendo la primera completa pospandemia, genera gran expectación, ya que todos anhelamos presenciar las últimas innovaciones.

CONTINENTAL, un destacado grupo internacional con más de 35 años de investigación constante en el desarrollo de láminas para revestimientos exteriores, presenta el catálogo más extenso del sector. Sus acabados, distribuidos según propiedades, texturas, diseños, gramajes y grados de brillo, entre otros, demuestran su liderazgo.

En la próxima Fensterbau/Frontale, CONTINENTAL revelará la expansión de las colecciones WOODEC y MATTEX para acabados exteriores, redefiniendo las tendencias actuales. Descubre la vanguardia en laminados para exteriores con WOODEC y MATTEX, caracterizados por un acabado mate y una textura suave y aterciopelada al tacto. Como pionero en el diseño de láminas para revestimientos, Continental Surface Solutions presenta las últimas novedades en estas líneas.

Tras años de investigación para mejorar la estética de los acabados exteriores, la colección WOODEC se expande, marcando un hito en los revestimientos. Este avance ha despertado un gran interés en el mercado, ofreciendo nuevos acabados para perfiles de ventanas, paneles de puertas, fachadas y otros elementos de construcción.

La colección WOODEC ofrece una amplia gama de maderas nobles que se integran perfectamente con las últimas tendencias en decoración interior, aportando calidez y armonía al hogar. Además de su atractivo estético, los revestimientos WOODEC transforman cerramientos y fachadas, atrayendo miradas desde cualquier ángulo debido a su acabado extramate, eliminando reflejos y resaltando la belleza de cada estructura a lo largo del tiempo.

La colección MATTEX reproduce el aspecto óptico y táctil del aluminio lacado metalizado, ofreciendo un

acabado mate extremo y una estructura de superficie realista. Esta innovación, con su tacto aterciopelado, es ideal para proyectos comerciales, multifamiliares y residenciales, siendo atractiva para arquitectos y constructores. Ahora se amplía la gama con más tonalidades por demanda de sus clientes y las tendencias de colores de máxima actualidad.

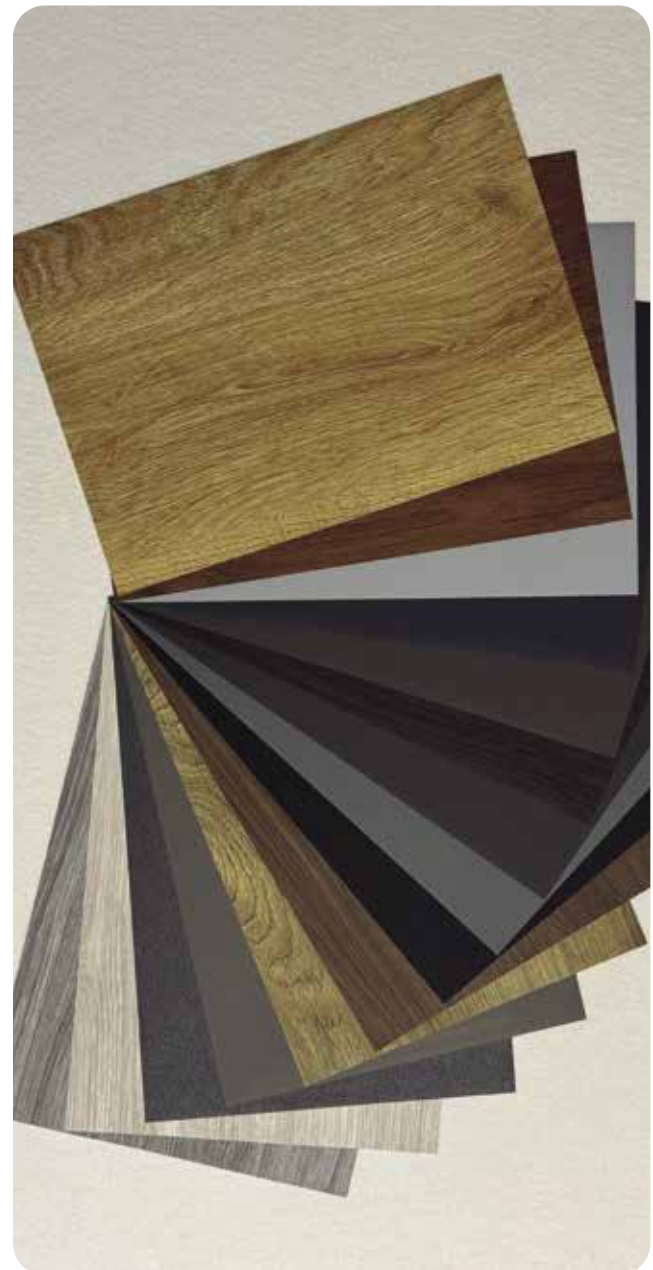



La combinación de láminas WOODEC y MATTEX está en auge en el mundo de las ventanas, logrando una apariencia de alta calidad y moderna tanto en el interior como en el exterior. Además de las colecciones WOODEC y MATTEX, Continental Surface Solutions ofrece una amplia gama de acabados de madera y unicolor para ventanas, puertas y fachadas, satisfaciendo las preferencias más exigentes en diseño y estilo.

Los acabados de madera aportan una estética natural y elegante, replicando la belleza y calidez de la madera auténtica. Estos revestimientos combinan a la perfección con distintos entornos arquitectónicos, brindando un toque de sofisticación y atemporalidad.

Por otro lado, los acabados unicolores presentan una variedad de tonalidades y texturas, permitiendo la personalización de las superficies exteriores. Desde colores vibrantes hasta tonos sutiles y modernos, estos acabados unicolores son ideales para resaltar detalles arquitectónicos y crear contrastes visuales impactantes.

Tanto los acabados de madera como los unicolor ofrecen durabilidad, resistencia a la intemperie y fácil mantenimiento, garantizando una apariencia impecable a lo largo del tiempo. Ya sea buscando la calidez de la ma-

dera o la versatilidad de los colores sólidos, Continental Surface Solutions brinda una variedad de opciones para embellecer ventanas y fachadas, fusionando funcionalidad y estilo en cada detalle arquitectónico.

Estas colecciones destacan por sus propiedades técnicas e incorporan la tecnología patentada COOL COLORS y COOL COLORS PLUS, reduciendo la carga térmica y las tensiones dimensionales en el revestimiento.

Las láminas WOODEC y MATTEX cuentan con múltiples capas de PVC, PMMA y PVDF, ofreciendo protección contra el envejecimiento y una adherencia superior a otras alternativas del mercado, prolongando la vida útil del revestimiento.

Continental Surface Solutions garantiza la calidad global de sus acabados, respaldada por laboratorios internacionales como el Instituto Alemán SKZ y la AAMA/FGIA de EE. UU., cumpliendo con las homologaciones más exigentes para materiales exteriores. Sin necesidad de mantenimiento, resisten a la intemperie, asegurando durabilidad y calidad inigualables.

Puedes visitar y conocer las novedades de Continental Surface Solutions en el stand 202 del pabellón 5 de la feria Fensterbau/Frontale.



## GRUPO AYUSO consigue el certificado QUALICOAT 3.0 a través de AV ALUMITRAN para una de sus obras en Cádiz

**El sello QUALICOAT es el marco de referencia normativo internacional de la industria del aluminio, que ofrece la garantía de buen hacer a los clientes de las empresas homologadas**



Serie Euroatria

Grupo Ayuso, líder en sistemas de aluminio, pvc y vidrio, a través de su fábrica AV Alumintran, ha conseguido recientemente el sello de calidad QUALICOAT 3.0 que se otorga en la industria del aluminio para uno de sus proyectos actualmente en marcha. En concreto para el complejo hotelero y urbanización La Alcaidesa, ubicado en Cádiz, que prevé abrir sus puertas a finales de marzo de este año y en la que se están instalando los cerramientos Tutta Vista y Euroatria del Grupo.

Con este sello de calidad se busca garantizar que el proceso productivo satisface los requerimientos fijados, al igual que otras características técnicas, con un sistema de pintura también homologado. Asimismo, la marca pretende abordar los posibles problemas de corrosión y duración de los acabados lacados, controlando los elementos de aleación del aluminio, la calidad de la extrusión de los perfiles, la microestructura y el potencial de corrosión del aluminio primario y reciclado. Los ensayos y controles que se tienen que realizar a los perfiles para obtener esta certificación son intensos y exhaustivos con el fin de poder garantizar la calidad, durabilidad y resistencia de los mismos.

La serie Tutta Vista de Grupo Ayuso es un sistema de puerta corredera de estilo minimalista, especial para grandes espacios

en los que la conexión interior-exterior es máxima. El marco se puede ocultar completamente en el muro de obra y la hoja se reduce a un simple angular del vidrio con un espesor a la vista de tan solo 10 mm. Por su parte, la Euroatria es una carpintería corredera perimetral de 100 mm con rotura de puente térmico mediante pletinas de NORYL de 34 mm en el cerco y 25 mm en la hoja, además de la opción de cruce minimalista con 25mm de vista. Puede alcanzar un valor de transmitancia térmica de hasta  $U_H=1,2$  W/m<sup>2</sup>K, según dimensiones y modelo de vidrio instalado.

La certificación QUALICOAT 3.0, destinada por ahora a respaldar la calidad de obras concretas, aspira a ser ampliada este año por la Asociación Española del Aluminio (AEA), licenciataria general del sello en España, a toda la producción de lacado de las empresas que quieran certificarse. Asociación desde la que se pone en valor los sellos de calidad dentro de la industria y, en concreto, se resalta la importancia de los laboratorios de calidad independientes acreditados como soporte de las marcas y las clases de pintura en polvo (superdurables e hiperdurables).

La Alcaidesa, que busca convertirse en el complejo hotelero de lujo más exclusivo del sur de Europa, va a contar con un hotel de gran lujo de 150 habitaciones y 47 villas turísticas.



Serie Tutta Vista

# EXTRUSIÓN DE ALUMINIO PARA LA INNOVACIÓN

Calidad certificada, innovación y equipamiento, mejoras a nivel energético y de flujos de trabajo... una apuesta por la **mejora continua** y la flexibilidad para ser su mejor proveedor en **extrusión de aluminio** en 2024.

# AV ALUMITRAN



AV ALUMITRAN - EXTRUSIÓN DE ALUMINIO  
Ctra. A-3 Km. 52,300 Villarejo de Salvanés  
(Madrid) Apto. Correos, 11 (28590)  
comercial@avalumitran.com - Tel.: +34 91 876 91 80















































# EMPRESAS PERTENECIENTES A AEA









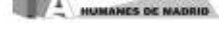









(Asociación Española del Aluminio y Tratamientos de Superficie)

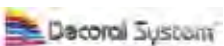

MIEMBROS SECTORIALES INDIVIDUALES	ACTIVIDAD	SELLOS DE CALIDAD
<p>ALAS IBERIA, S.L.U. Tel.: 985 989 600 www.alasiberia.com</p>	Lacador Anodizador Extruidor	Qualicoat 478 Qualicoat con Seaside
<p>ALESPRI, S.A. Tel.: 964 467 228 www.alespri.com</p>	Anodizador	
<p>ALUCOFER INTERNACIONAL, S.L.U. Tel.: 967 388 267 / 501 www.alucoferinternacional.com</p>	Lacador Extruidor	Qualicoat 486 Qualicoat con Seaside
<p>ALUCOLOR LACADOS MURCIA, S.L. Tel.: 968 889 134 www.lacadosmurcia.com</p>	Lacador	Qualicoat 436 Qualicoat con Seaside Qualideco ES-0023
<p>ALUEUROPA, S.A. Tel.: 918 955 800 www.alueuropa.com</p>	Lacador Extruidor	Qualicoat 443 Qualicoat con Seaside
<p>ALUEUROPA, S.A. - LA RIOJA Tel.: 941 486 056 www.alueuropa.com</p>	Lacador Extruidor	Qualicoat 481
<p>ALUEUROPA, S.A. - SEGOVIA Tel.: 921 181 850 www.alueuropa.com</p>	Lacador Extruidor	Qualicoat 455 Qualicoat con Seaside Qualideco ES-0016
<p>ALUCANSA Tel.: 922 500 223 www.alucansa.com</p>	Lacador Anodizador Extruidor	Qualanod 1041 Qualicoat 429 Qualicoat con Seaside
<p>ALUMINERA EXTRUSIÓN, S.A. Tel.: 938 496 890 www.alumineraextrusion.com</p>	Extruidor	
<p>ALUMINIOS CORTIZO, S.A.U. Tel.: 981 804 213 www.cortizo.com</p>	Lacador Extruidor Anodizador	Qualicoat 402 Qualicoat con Seaside Qualideco ES-0014 Qualanod 1027
<p>ALUMINIOS CORTIZO CANARIAS, S.L. Tel.: 922 392 532 www.cortizo.com</p>	Lacador Anodizador Extruidor	Qualanod 1042 Qualicoat con Seaside 483
<p>ALUMINIOS CORTIZO MANZANARES, S.L.U. Tel.: 926 647 050 www.cortizo.com</p>	Lacador Anodizador Extruidor	Qualanod 1049 Qualicoat 437 Qualicoat con Seaside Qualideco ES-0005
<p>ALUMINIOS CORTIZO, S.A.U. - CERVERA</p>	Lacador	Qualicoat 485 Qualicoat con Seaside)
<p>ALUMINIOS GALISUR Tel.: 955 630 138 www.galisur.es</p>	Lacador Extruidor Anodizador	Qualicoat 484 Qualanod 1052
<p>ALUVAL, S.L. Tel.: 961 519 680 www.aluval.com</p>	Lacador Extruidor	Qualicoat 482 Qualicoat con Seaside
<p>ANODIAL ESPAÑOLA, S.L. Tel.: 941 486 260 www.anodial.com</p>	Anodizador	Qualanod 1012
<p>ANODICOLOR, S.L.U. Tel.: 936 534 001 anodicolor@anodicolor.com</p>	Anodizador	Qualanod 1026
<p>ANODIZADOS EBRO, S.A. (ANESA) Tel.: 976 102 094 - 976 472 570 www.inalsa.net/anesa/index.htm</p>	Lacador Anodizador	Qualanod 1047 Qualicoat 451 Qualicoat con Seaside
<p>APLIBAND, S.L. Tel.: 916 422 445 www.grupoandalucia.org</p>	Lacador Anodizador	Qualanod 1045
<p>AV ALUMITRAN, S.L. Tel.: 918 745 388</p>	Lacador Extruidor	Qualideco ES-0015
<p>AV ALUMITRAN, S.L. Tel.: 916 164 818</p>	Extruidor	
<p>AV ALUMITRAN, S.L. Tel.: 916 164 727</p>	Lacador Anodizador	Qualicoat 401 Qualicoat con Seaside Qualicoat 3.0 N° E-004 Qualideco ES-0007 Qualanod 1038
<p>BRUNET MAS, S.L.</p>	Lacador	

MIEMBROS SECTORIALES INDIVIDUALES	ACTIVIDAD	SELLOS DE CALIDAD
 DECORACION Y TRATAMIENTO DEL ALUMINIO, S.L. (DECOTRAL) Tel.: 925 841 036 correo@decotral.com	Lacador	Qualicoat 453 Qualicoat con Seaside Qualideco ES-0013
 DECORAL, S.A. Tel.: 935 730 351 www.decoral.es	Anodizador	Qualanod 1004
 EUROCOLOR LACADOS, S.L.U. Tel.: 941 260 648 www.eurocolor.es	Lacador	Qualicoat 432 Qualicoat con Seaside
 EXLABESA BUILDING SYSTEMS, S.A.U. Tel.: 986 556 277 www.exlabesa.com	Lacador Extruidor	Qualicoat 418 Qualicoat con Seaside Qualideco ES-0012
 EXLABESA EXTRUSIÓN PADRÓN, S.L. Tel.: 981 803 026 www.exlabesa.com	Lacador Anodizador Extruidor	Qualanod 1036 Qualicoat 446 Qualicoat con Seaside
 EXLABESA - KAYE ALUMINIUM TANGER, S.A.R.L. Tel.: 00 212 539 417 398 http://www.exlabesa.ma	Lacador Anodizador Extruidor	Qualicoat 1103 Qualicoat con Seaside Qualanod 1903
 EXTRUIDOS DEL ALUMINIO, S.A. (EXTRUAL) Tel.: +34 967 216 662 www.extrual.com	Lacador Anodizador Extruidor	Qualanod 1039 Qualicoat 425 Qualicoat con Seaside Qualideco ES-0002
 EXTRUSION DE SAX, S.L. (EXTRUSAX) Tel.: 966 969 057/8 www.extrusax.com	Lacador Extruidor	Qualicoat 472 Qualicoat con Seaside
 EXTRUSIÓN DE SAX, S.L. (EXTRUSAX) MURCIA Tel.: 966 969 057/8 www.extrusax.com	Lacador Extruidor	
 EXTRUSIONADOS GALICIA, S.A. (EXTRUGASA) Tel.: 986 557 250 www.extrugasa.com	Lacador Anodizador Extruidor	Qualanod 1032 Qualicoat 424 Qualicoat con Seaside Qualideco ES-0006
 EXTRUSIONADOS Y TRATAMIENTOS DEL COLOR, S.L. (EXTRUCOLOR) Tel.: 968 684 001 www.extrucolor.es	Anodizador Extruidor	Qualicoat 3.0 N° E-001 Qualanod 1048
 EXTRUSIONES DE TOLEDO, S.A. (EXTOL) Tel.: 925 232 363 www.extol.es	Lacador Anodizador Extruidor	Qualanod 1046 Qualicoat 464 Qualicoat con Seaside
 EXTRUSIONES METÁLICAS EUROPEA, S.L.U. Tel.: 983 511 000 www.extmet.com	Lacador Extruidor	Qualicoat 477 Qualicoat con Seaside Qualideco ES-0021
 GALIMETAL, S.A. Tel.: 986 468 330 www.alugal.com	Lacador Anodizador Extruidor	Qualicoat 454 Qualicoat con Seaside Qualicoat 3.0 N° E-002 Qualanod 1044
 DIGOIN, S.L. T. 986 469 147 www.lacadosdigoin.com	Lacador de Acero	Qualisteelcoat E-410
 DIGOIN, S.L. T. 986 469 147 www.lacadosdigoin.com	Lacador Lacador de Acero	Qualicoat E-479 Qualisteelcoat E-411 Qualicoat con Seaside
 GUILLERMO PORTILLO ARCOS, S.L. Tel.: 950 640 416 aluminio.gpa@gmail.com	Lacador	Qualicoat 442
 HYDRO BUILDING SYSTEMS SPAIN, S.L.U. Tel.: 947 331 930 www.hydroextrusions.com	Lacador Extruidor	Qualicoat 445 Qualicoat con Seaside Qualideco ES-0011
 HYDRO EXTRUSION SPAIN, S.A.U. (Planta de Navarra) Tel.: 948 507 100 www.hydroextrusions.com	Extruidor	
 HYDRO EXTRUSION SPAIN, S.A.U. (Planta de La Roca) Tel.: 937 078 200 www.hydroextrusions.com	Extruidor	
 HYDRO EXTRUSION SPAIN, S.A.U. (Planta de La Selva) Tel.: 977 307 000 www.hydroextrusions.com	Extruidor	
 INDALSU, S.L. Tel.: 902 145 541 www.indalsu.com	Extruidor	Qualicoat 463 Qualicoat con Seaside



MIEMBROS SECTORIALES INDIVIDUALES		ACTIVIDAD	SELLOS DE CALIDAD
	INDUSTRIAS ARAGONESAS DEL ALUMINIO, S.A. (INALSA) Tel.: 976 472 570 www.grupoinalsa.com	Lacador Extruidor	
	INGALZA, S.A. Tel.: 976 107 280 www.ingalza.com	Extruidor Lacador Anodizador	Qualanod 1029
	INSTALLUX EXTRUSION SERVICES, S.L. Tel.: 935 602 350 / 935 741 828 www.installux-es.com	Extruidor	
	INSTALLUX EXTRUSION SERVICES, S.L. Tel.: 977 169 118 www.installux-es.com	Lacador	Qualicoat 430 Qualicoat con Seaside
	ITESAL LACADOS, S.L. Tel.: 976 165 053 www.itesal.es	Lacador	Qualicoat 440 Qualicoat con Seaside Qualicoat 3.0 N° E-003
	ITESAL, S.L. Tel.: 976 165 053 www.itesal.es	Extruidor	
	J. CAMPANO, S.L. Tel.: 937 842 565 www.jcampano.com	Lacador Lacador de Acero	Qualisteelcoat E-412
	LEPOXI, S.A. Tel.: 943 528 150 www.lepoxi.com	Lacador Lacador de Acero	Qualisteelcoat E-413
	LACADO DEL ALUMINIO, S.A. (LADAL) Tel.: 973 204 100 www.ladal.es	Lacador	Qualicoat 404 Qualicoat con Seaside
	LACADOS ALACANT, S.L. Tel.: 965 483 531 www.lacadosalacant.com	Lacador	Qualicoat 461 Qualicoat con Seaside
	LACADOS DEL VALLÉS, S.A. Tel.: 938 645 911 www.lacadosdelvalles.com	Lacador	Qualicoat 405 Qualicoat con Seaside Qualideco ES-0009
	LACADOS INDUSTRIALES PIRESA, S.L. Tel.: 941 445 419 www.lacadospiresa.com	Lacador de Acero	Qualisteelcoat E-414
	LACALUM, S.L. Tel.: 925 841 038 www.lacalum.com	Lacador	Qualicoat 459 Qualicoat con Seaside
	METAL APOTHEKA, S.A. Tel.: 976 140 700 www.metalpintura.com	Lacador Lacador de acero	Qualicoat 458 Qualicoat con Seaside Qualideco ES-0018 Qualisteelcoat E-400
	NEVALUZ SEVILLA, S.L.. Tel.: 955 905 390 www.nevaluz.com	Lacador Extruidor	
	PRIMALUM CANALES, S.L. Tel.: 968 476 004 www.primalumcanales.com	Lacador	Qualicoat 469 Qualicoat con Seaside
	PROCESOS DEL ALUMINIO, S.A. (PROALSA) Tel.: 925 805 042 www.proalsadecor.es	Lacador	Qualicoat 457 Qualicoat con Seaside
	RECUBRIMIENTOS ORGÁNICOS, S.A. (SARO) Tel.: 945 248 758 www.recubrimientos.org	Lacador Lacador de Acero	Qualicoat 409 Qualicoat con Seaside Qualisteelcoat E-402 Qualideco ES-0022
	SISTEMAS DE LACADO, S.L. (SISTELAC) Tel.: 918 713 627 www.simer-sa.es	Lacador	Qualicoat 468 Qualicoat con Seaside
	SOPENA INNOVATIONS, S.L. Tel.: 961 452 050 www.gruposopena.com	Lacador Anodizador Extruidor	Qualanod 1025 Qualicoat 439 Qualicoat con Seaside Qualideco ES-0004
	STRUGAL 2, S.L. Tel.: 955 630 150 www.strugal.com	Lacador Anodizador Extruidor	Qualanod 1050 Qualicoat 474 Qualicoat con Seaside
	STRUGAL - EXTRUMAROC 2, S.A.R.L. Tel.: 0021 253 952 02 22 www.strugal.ma	Lacador Anodizador Extruidor	Qualicoat con Seaside 1106 Qualanod 1902
	TRATAMIENTOS DE ANODIZADOS HUMANES DE MADRID, S.A. Tel.: 916 066 011 www.ta-humanes.es	Anodizador	Qualanod 1051





MIEMBROS SUMINISTRADORES CON LICENCIA		ACTIVIDAD	SELLOS DE CALIDAD
	ADAPTA COLOR,S.L. Tel.: 964 467 020 www.adaptacolor.com	Fabricante de pintura	Qualicoat Qualisteelcoat Qualideco N° PS-030
	AKZO NOBEL COATINGS, S.L. Tel.: 934 842 500 www.akzonobel.com/es/	Fabricante de pintura	Qualicoat Qualisteelcoat
	ALVAREZ SCHAER, S.L.U. (ALSAN) Tel.: 961 343 033 www.alsan.es	Fabricante de productos químicos, maquinaria e instalaciones	Qualicoat Qualanod 007/017
	AXALTA COATING SYSTEMS SPAIN, S.L. Tel.: 932 276 000 www.axaltacoatingsystems.com	Fabricante de pintura	Qualicoat Qualisteelcoat
	CHEMETALL, S.A. Tel.: 938 406 786 www.chemetall.com	Fabricante de productos químicos	Qualicoat
	CUBSON INTERNATIONAL CONSULTING, S.L. Tel.: 914 920 860 www.cubson.com	Fabricante de pintura	Qualicoat Qualideco N° PS-006
	CIN GOVESAN, S.L.U. Tel.: 918 473 800 www.govesan.es	Fabricante de pintura	Qualicoat Qualisteelcoat
	HENKEL IBÉRICA, S.A. Tel.: 932 904 000 www.henkel.es	Fabricante de productos químicos	Qualicoat
	MIVA COATINGS, S.L.U. Tel.: 961 219 510 www.mivacoatings.com	Fabricante de pintura	Qualicoat
	NEUCE ESPAÑA, INDUSTRIA DE PINTURAS, S.L.U. Tel.: 931 151 444 www.neuce.com	Fabricante de pintura	Qualicoat Qualisteelcoat Qualideco N° PS-014
	PROQUIMIA, S.A. Tel.: 938 832 353 www.proquimia.com	Fabricante de productos químicos	Qualicoat
	QUÍMICA DEL ALUMINIO, S.L. (QUIMIAL) Tel.: 902 020 532 www.quimial.es	Fabricante de productos químicos	Qualicoat
ENTIDADES COLABORADORAS - PROVEEDORES		ACTIVIDAD	
	ATOTECH ESPAÑA, S.A. Tel.: 944 803 000 www.atotech.com	Fabricante de productos químicos	
	DECORAL SYSTEM, S.R.L. Tel.: 00 390 457 635 122 www.vivdecoral.it	Film, Polvo, Plantas	
	ENSINGER, S.A. Tel.: 935 745 726 www.ensinger.es	Fabricante de poliamidas	
	EUROIMPIANTI, S.L. Tel.: 938 325 083 www.euroimpianti.es	Maquinaria	
	GUARDIAN GLASS ESPAÑA CV, S.L.U. Tel.: 946 719 509 www.guardian.com	Vidrio para la edificación	
	IBERIA DIES PHOENIX, S.L. Tel.: 976 145 243 www.iberiadies.com	Fabricante de matrices	
	PULVERIT IBERIA, S.L.U. Tel.: 607 16 32 59 www.pulverit.es	Fabricante de pintura	
	SISTEMAS TECNICOS DEL ACCESORIO Y COMPONENTES, S.L. (STAC) Tel.: 981 817 036 www.stac.es	Poliamidas	



ENTIDADES COLABORADORAS - PROVEEDORES	ACTIVIDAD
 <p>SOCIEDAD ESPAÑOLA DE CARBUROS METÁLICOS, S.A. Tel.: 930 009 960 www.carburos.com</p>	Gases industriales
 <p>MAC DERMID ESPAÑOLA, S.A. Tel.: 943 820 082 www.macdermid.com</p>	Fabricante de productos químicos
 <p>SAINT-GOBAIN CRISTALERÍA, S.L. Tel.: 913 972 644 www.saint-gobain.com y www.climalit.es</p>	Vidrio para la edificación
 <p>SHERWIN WILLIAMS SPAIN COATINGS, S.L.U. Tel.: 938 843 442 www.sherwin.com</p>	Fabricante de Pinturas
 <p>TECHNOFORM BAUTEC IBÉRICA, S.L. Tel.: 932 386 438 www.technoform.com</p>	Fabricante de poliamidas
 <p>TYMAN INTERNATIONAL - GIESSE GROUP IBERIA S.A.U. Tel.: 936 853 600 www.tyman-international.com</p>	Sellado y herrajes

ENTIDADES COLABORADORAS - OTROS APLICADORES	ACTIVIDAD	SELLOS DE CALIDAD
 <p>EMPRESA TERMOLACAT DE PINTURAS, S.L. (ETP) TEL.: 972 671 381</p>	Lacador de Acero	
 <p>IBI COATING, S.L.U. Tel.: 966 554 139</p>	Lacador de Acero	
 <p>LASERGRAN, S.L. Tel.: 958 513 228 www.lasergram.com</p>	Lacador de Acero	
 <p>PINTURA INDUSTRIAL MESTRES, S.L. Tel.: 938 771 510 www.pinturesmestres.com</p>	Lacador de Acero	Qualisteelcoat E-409
 <p>PINTURA INDUSTRIAL S. ANDRÉS, S.A. (Pinsa) Tel.: 936 533 114 www.pinsa.es</p>	Lacador de Acero	Qualisteelcoat E-403
 <p>RECUBRIMIENTOS TÉCNICOS DE PINTURA, S.L. (RETECPIN) Tel.: 962 538 047 ramon@retecpin.com</p>	Lacador de Acero	Qualisteelcoat E-405

ENTIDADES COLABORADORAS - PATROCINADORES	ACTIVIDAD
 <p>ALCOA INESPAL, S.L.U. Tel.: 914 068 200 www.alcoa.com/locations/alcoa_location/en/home.asp?code=455</p>	Aluminio
 <p>HYDRO ALUMINIUM IBERIA, S.A.U. Tel.: 949 100 400 www.hydro.com/en/About-Hydro/Hydro-worldwide/Spain/Guadalajara/</p>	Aluminio
 <p>MECHEM, S.A. Tel.: +41 21 651 08 80 www.mechem.com</p>	Aluminio

ENTIDADES ADHERIDAS	ACTIVIDAD
 <p>AIDIMME Tel.: 96 131 85 59 www.aidimme.es</p>	Centro tecnológico y Laboratorio de ensayos
 <p>AIMEN Tel.: 986 344 000 www.aimen.es</p>	Centro tecnológico y Laboratorio de ensayos
 <p>DESARROLLO Y CONTROL TECNOLÓGICO, S.L. (DECOTEC) Tel.: 918 023 117 www.decotecsl.com</p>	Centro tecnológico y Laboratorio de ensayos
 <p>FUNDACIÓN TECNALIA RESEARCH &amp; INNOVATION Tel.: 902 760 002 www.tecnalia.com</p>	Centro tecnológico y Laboratorio de ensayos

#### MIEMBROS COLECTIVOS - ASDAE (Asociación de Sistemistas y Distribuidores de Aluminio de España)

ALU ECOLOGIC SYSTEM, S.L.	www.shuvent.com	CARRILLO SISTEMAS DE ALUMINIO, S.L.	www.carrilloaluminio.es
ALUGISA, S.L.	www.alugisa.com	COMERCIAL ALCALDE ARAGÓN, S.L.	www.alcaldearagon.com
ALUMINIOS AYUSO, S.L.U.	www.grupoayuso.org	COMERCIAL FELMAN, S.L.	www.felman.es
ALUMINIOS EIBAR, S.L.	www.aluminioeibar.com	COSADE, S.A.	www.cosade.es
ALUMINIOS FRANCO, S.A.	www.aluminiosfranco.es	EXTRUSIONADOS JAÉN, S.L.	www.alusistemas.es
ALUMINIOS J. CANTARERO, S.L.		GRUPO AMC	www.grupoamc.com
ALUMINIOS MARTÍNEZ ASO, S.A. (ALUMARTE)	www.alumarte.com	REYNAERS ALUMINIUM, S.A.U.	www.reynaers.com
ALUMINIOS NERVIÓN, S.L.	www.itesal.es	ROMINIO SERVICIOS Y SUMINISTROS, S.L.U.	www.rominio.com
ALUPAN, S.L.	www.alupan.es	SANTA OLALLA ALUMINIOS EXTRUIDOS, S.L.U.	www.soalux.com

# MARCAMOS LA DIFERENCIA EN TRATAMIENTOS DE SUPERFICIE



## AEA

Asociación Española del Aluminio  
y Tratamientos de Superficie

C/ Príncipe de Vergara, 74 - 3ª planta  
28006 - Madrid  
Tel: +34 914 112 791 / +34 915 632 287  
info@asoc-aluminio.es  
www.asoc-aluminio.es



## Transforma el espacio exterior con estilo. ALUMINIOS GALISUR y sus sistemas de Protección Solar

Imagina un espacio al aire libre que se convierte en una extensión de tu hogar, un lugar que puedes aprovechar con independencia del clima, desde los días más calurosos del verano hasta las tormentas en invierno. Las ventajas de los sistemas de protección solar son bastante considerables pero sobre todo destaca una: te brindan la posibilidad de disfrutar del aire libre los 365 días del año.

Caracterizados por ofrecer soluciones funcionales, en Aluminios Galisur destacan distintas series de protección solar, todas ellas garantizan calidad, protección, elegancia y estilo en cualquier entorno.

### **Pérgolas: un espacio versátil y encantador**

Las pérgolas de última generación de Aluminios Galisur ofrecen un diseño moderno y elegante que permiten dis-

frutar cómodamente del aire libre. Estos sistemas poseen una gran resistencia a todos los factores atmosféricos ofreciendo un control de la temperatura al tiempo que mantienen la ventilación natural gracias a la regulación de sus lamas orientables motorizadas.

La compañía dispone de un modelo de pérgola bioclimática motorizada, la conocida Doha Sun y la serie Doha Energy presentada en VETECO2022 motorizada con placas solares, una solución que genera 2.500W para aprovechar el poder del sol.

Combinación perfecta entre sombra y luz natural. Estos productos son ideales para quienes buscan una solución versátil y estilizada. Además, requiere un mantenimiento mínimo, pudiendo disfrutar de tu espacio exterior sin preocupaciones durante años.





### Techos Móviles:

Dentro de protección solar los techos móviles tampoco pasan desapercibidos. Con capacidad de abrir y cerrar según tus necesidades te permiten disfrutar del sol o refugiarte de la lluvia con tan solo pulsar un botón. Posibilidad de motorizarlo para hacer aun más sencillo su uso.

Fabricados con aluminio de primera calidad, estos techos ofrecen durabilidad y resistencia a la intemperie. Además de un diseño elegante y moderno añade un toque de sofisticación a cualquier espacio exterior.

Aluminios Galisur dispone de tres modelos distintos: TM básico manual, TM16 manual o motorizado y TM32 manual o motorizado.

### Lamas

A los clásicos sistemas ya existentes de mallorquinas incorporan nuevos modelos de lamas en aluminio. Una protección eficaz para edificios. Estas láminas protectoras proporcionan beneficios como el control total de la luz solar ya que te permite ajustar la inclinación de las lamas.

Otra de sus ventajas es el ahorro de energía puesto que cerrarlas ayuda a bloquear el calor en verano y aumentar el aislamiento en invierno.

En su catálogo encontrarás lamas fijas, lamas orienta-

bles y motorizadas con diferentes opciones tanto vertical como horizontal.

Invertir en protección solar es sinónimo de convertir tu espacio en un oasis de confort y bienestar en cualquier época del año.

Puedes consultar más información sobre sus series en [www.galisur.es](http://www.galisur.es).





## Persianas STRUGAL SC LINE: sinónimo de diseño y eficiencia

En la amplia y destacada gama de productos de protección solar, STRUGAL destaca con el exclusivo modelo de cajón STRUGAL SC Line, uno de los cajones más avanzados del mercado, con una estética cuidada y líneas rectas, que proporciona elevados niveles de aislamiento térmico y acústico, mejorando la estética del conjunto y contribuyendo de manera integral al aislamiento efectivo del hueco.

### Personalización a Medida: La Ventana que Imaginas con STRUGAL SC LINE

Al ser fabricantes de todos los elementos de la ventana, desde el cajón de persiana hasta las lamas, la mosquitera y la carpintería, STRUGAL ofrece la posibilidad de personalizar cada uno de estos elementos, asegurando la homogeneidad en el acabado de la ventana y permitiendo adaptarla según los estilos y preferencias de los clientes.

El modelo STRUGAL SC LINE se presenta en tres versiones según su altura: 155mm, 185mm y 200mm, cada una con distinta capacidad de enrollamiento en función del tipo de lama, ya sea perfilada o de extrusión.

En su aspecto estético permite la opción de disponer el cajón con las 4 tapas terminadas en PVC o bien, combinar PVC con aluminio extrusionado en hasta en 3 tapas del cajón de persiana pudiendo disfrutar así de las ventajas estéticas que ofrece el aluminio.

### Adaptabilidad: Opciones de Aislamiento térmico y acústico

STRUGAL SC LINE ofrece avances significativos que mejoran el confort y la eficiencia en los espacios. Las 3 ver-

siones (155mm, 185mm y 200mm) están diseñada para adaptarse a diferentes necesidades, de modo que se puede incorporar determinados materiales para mejorar las prestaciones del cajón:

- » STRUGAL SC LINE: Incorpora poliestireno de grafito para aislar el hogar del calor y del frío. Este material es ligero y resistente al agua, golpes y envejecimiento.
- » STRUGAL SC LINE+: Además del poliestireno de grafito, cuenta con láminas viscoelásticas que actúan como una barrera eficiente contra la transmisión del ruido.
- » STRUGAL SC LINE ACOUSTIC: Ofrece un aislamiento adicional gracias a una membrana autoadhesiva de alta densidad, especialmente desarrollada para disminuir el ruido.

Esta línea de cajones proporciona excelentes valores de transmitancia térmica (U<sub>sb</sub>) en todas sus versiones, como por ejemplo, 0,77 W/m<sup>2</sup>K en la STRUGAL SC LINE 185. Además, logra un destacado aislamiento acústico de 46 dB en la versión del Cajón SC LINE 200. Todas las versiones han obtenido resultados sobresalientes en los ensayos AEV, clasificándose como Clase C4 en permeabilidad al aire, Clase P3:3000 Pa en resistencia al viento, y demostrando excelentes niveles de estanqueidad al agua.

### Control Inteligente: Sistemas de Motorización

Con la innovadora línea de sistemas de motorización, se pueden controlar los diversos dispositivos de protección solar del hogar directamente desde un teléfono móvil, utilizando una aplicación específica, o mediante el mando a distancia bidireccional. Los sistemas de motorización permiten la conexión de los diferentes automatismos de la casa.



Cajón SC LINE 200



Cajón SC LINE 200 +



Cajón SC LINE 200 Acoustic



## Perspectivas soleadas para el hogar ...

Con los sistemas de acristalamiento flexibles de SUNFLEX, puede crear espacios luminosos y soluciones de espacios abiertos. Podemos ofrecerle soluciones a medida gracias a nuestros propios productos, desarrollados en cada detalle. La selección única de soluciones de acristalamiento SUNFLEX cubre todos los requisitos arquitectónicos modernos.



## Sistema NOTEAL para protección solar

### El concepto

NOTEAL es una gama completa de paneles de ocultación, mallorquinas correderas y mallorquinas practicables. La riqueza de composiciones y sus combinaciones: lama fija u orientable, opaca, mixta, de altura total o con travesaño permite dar solución a todos los proyectos (terciario y residencial) tanto en los mercados de obra nueva como de rehabilitación.

Estas soluciones arquitectónicas dan respuesta a las problemáticas de:

- » Protección solar: ocultación total o parcial.
- » Ventilación natural: lamas fijas u orientables.
- » Seguridad reforzada: retardo a la efracción.

### Prestaciones medioambientales

En Technal ofrecen sistemas de altas prestaciones y su aluminio contiene al menos un 75% de contenido reciclado y un 95% de contenido reciclable.

#### **Una reducida huella de CO<sub>2</sub>**

El uso de aluminio Hydro CIRCAL® permite una reducción drástica de las emisiones de CO<sub>2</sub> que suma más del 85% en comparación con el promedio mundial de producción de aluminio primario.

#### **75% reciclado**

Carpintería extruida con aluminio Hydro CIRCAL® - fabricada con al menos un 75% de aluminio reciclado al final de su vida útil.

#### **95% reciclable**

A diferencia de otros materiales, el aluminio se puede reciclar por completo sin perder sus propiedades físicas ni degradar su calidad.

#### **Certificado**

Aluminio certificado, con una huella de 1,9 kg CO<sub>2</sub>e/kg, y Declaración Ambiental de Producto (DAP). Consulta con tu carpintería para conocer el valor sostenible de tu carpintería.

### El diseño en la protección solar...

La gestión de la aportación solar, la ventilación natural de los edificios, obtener más luz natural... estos son los requerimientos a los que debe dar respuesta la edificación de hoy en día. Concebida para dar respuesta a estas necesidades, la gama NOTEAL se declina en múltiples aplicaciones de mallorquinas correderas suspendidas a partir de un módulo de 30 mm.

### Múltiples aplicaciones

- » Para soluciones contemporáneas: Paneles de ocultación / Mallorquina corredera (posibilidad de motorización).
- » Para soluciones tradicionales: Mallorquina practicable.
- » Para soluciones regionales: Mallorquina mediterránea.

### Prestaciones

Testadas conforme a los estándares de las normativas europeas permitiendo beneficiarse del mercado CE.

Estanqueidad al viento: Según las aplicaciones, los resultados obtenidos: clase 6.





# Pintura en polvo superdurable con acabado efecto anodizado

TIGER Drylac® Serie 68 destaca por el rendimiento de sus revestimientos en edificios de todo el mundo, cumpliendo con las elevadas exigencias del sector de la arquitectura y la fachada. La gama de producto superdurable incluye numerosos efectos anodizados con superficie lisa y aspecto mate o ultra mate.



Su ventaja: tanto el aluminio, como el acero o el acero galvanizado pueden recubrirse con un **elegante efecto anodizado**. De forma rentable, respetuosa con el medioambiente y en una sola capa.

[www.tiger-coatings.com](http://www.tiger-coatings.com)







Corte y mecanizado de perfiles que hasta ahora no eran procesables, algunos ejemplos:

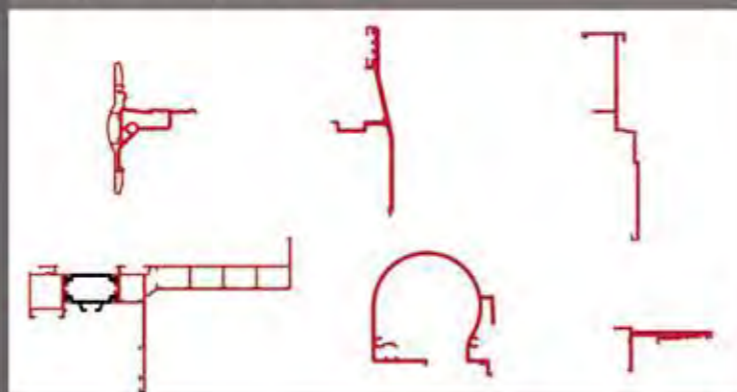

Cortes combinados con caídas para fachadas muros cortina:



Configuración modular a medida del cliente:



**SCHIRMER** alcanza la excelencia con los centros de corte y mecanizado de aluminio industrial, carpintería y muro cortina, gracias a sus entre **65 y 120 ejes CNC** y su **guiado CNC** en toda la barra completa, consiguiendo lo que hasta ahora era imposible:

- **Flexibilidad extrema**
- **Precisión y calidad incomparables**
- Cuidado máximo de superficies
- Cortes combinados y con caídas





## Mecanizado de alta tecnología de perfiles de aluminio para sistemas de protección solar

Los sistemas de protección solar como pérgolas, persianas enrollables, tejados de lamas y toldos textiles se han vuelto cada vez más populares en toda Europa en los últimos años.

Casi todos estos sistemas utilizan perfiles de aluminio para la rigidez estructural y para otras funciones como guiado, enrollado, etc.

En comparación con los perfiles tradicionales para puertas y ventanas, estos perfiles tienen secciones completamente diferentes en términos de geometría y tamaño, y requieren numerosos mecanizados y cortes, que también son diferentes.

Además, los clientes tienen altas exigencias estéticas con respecto a la superficie y al acabado general.

Con su centro de producción ALU-BAZ Composite, SCHIRMER tiene la solución adecuada para la producción en serie de estos componentes de aluminio.

### Sistema de guiado y sujeción

Debido a la multitud de sistemas de protección, existe una enorme variedad de perfiles. Las pérgolas suelen tener secciones cerradas cuadradas o rectangulares en un rango de 60x60 mm hasta 280 x 150 mm.

Los perfiles auxiliares como las canaletas de lluvia pueden tener secciones abiertas. Estos perfiles tienen una rigidez lateral baja en comparación con los perfiles cerrados y no deben deformarse durante la sujeción.



Ejemplo de rango extremo de tamaños de perfiles

En el caso de las persianas enrollables, los perfiles son bastante pequeños y normalmente tienen aberturas en forma de U que sirven como guía. Las patas de estas aberturas en U no deben vibrar durante el corte para obtener cortes limpios. Los perfiles auxiliares pueden tener dimensiones tan pequeñas como 10x12 mm.

Todos estos perfiles deben estar perfectamente guiados y sujetos en el centro de fabricación para asegurar mecanizados y cortes precisos, veloces y sin rebabas.

La solución de SCHIRMER a este desafío consiste en una serie de rodillos guía verticales y horizontales, todos servocontrolados y permiten literalmente cualquier sección de perfil entre 15x15 mm y 300x180 mm sin ningún cambio. Son posibles perfiles incluso más pequeños.



Perfil de sección abierta guiado por rodillos servocontrolados.

Las mordazas horizontales y verticales son igualmente servoaccionadas y no sólo se adaptan a cualquier perfil en cuanto a posición, sino que permiten cualquier fuerza de sujeción entre 0 Newton y 1000 Newton por mordaza. De este modo, cada perfil se puede sujetar con una fuerza individual dependiendo de la geometría del perfil. Incluso las secciones abiertas se pueden sujetar formando un canal guía con las abrazaderas laterales, aplicando así una fuerza de sujeción lateral de 0 Newton.



Pinzas verticales y horizontales con servoaccionamiento

El sistema de sujeción vertical consta de 2 prensos independientes, ambos trabajando en dirección vertical y horizontal mediante servomotores. Gracias a esta solución se pueden sujetar perfectamente perfiles con solapes en la parte superior o inferior, evitando así vibraciones de las aletas y obteniendo como resultado una excelente calidad de mecanizado. Los perfiles en U se pueden sujetar desde el interior (abertura en U hacia arriba) con ambas abrazaderas empujando las alas contra las abrazaderas laterales. De esta manera se suprimen las vibraciones y se consigue un mecanizado y corte limpios.



Sujeción perfecta de un perfil en forma de U

Las abrazaderas miden las tolerancias del perfil tanto en dirección vertical como horizontal. Esto permite fresar los cajeados a la profundidad exacta y las aletas se eliminan con precisión en la superficie del perfil.

### Módulos de mecanizado

Para el Alu-BAZ están disponibles varios módulos de mecanizado diferentes:

- » Módulo-O.
- » Módulo de 6 ejes.
- » Módulo-C.

Para las pérgolas, normalmente es necesario fresar numerosos orificios y aberturas a través de una pared perfilada en ambos extremos de la pieza y, a veces, incluso en toda la longitud de la misma. Para ello, el módulo O con 6 potentes motores es la solución adecuada. El módulo gira 360° alrededor del perfil, por lo que cualquier herramienta puede alcanzar los cuatro lados del perfil en cualquier ángulo. Los diámetros de herramienta normalmente entre 3 y 12 mm y las velocidades del husillo de hasta 24.000 rpm garantizan un mecanizado rápido y limpio.

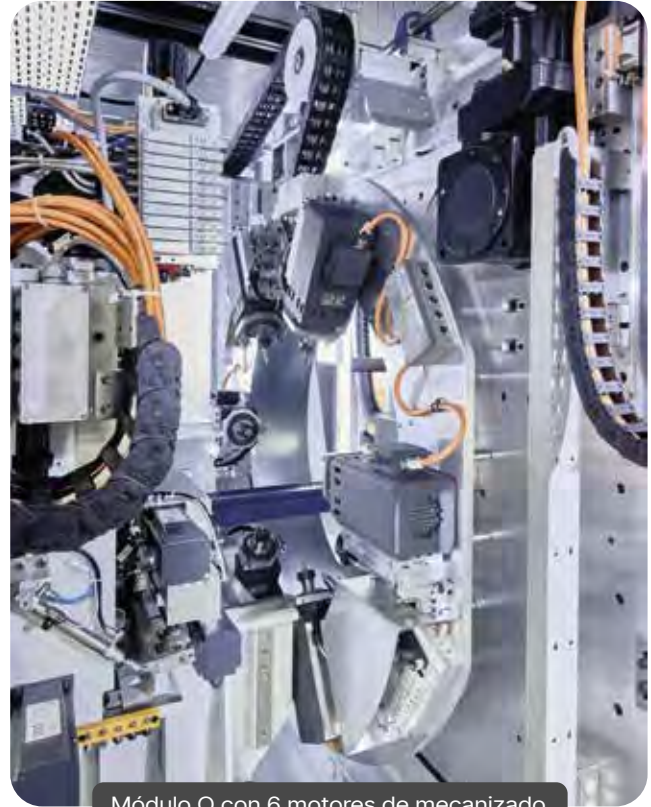

Módulo O con 6 motores de mecanizado

Las guías de persiana, sin embargo, requieren mecanizados diferentes. Muy a menudo necesitan orificios pasantes de tamaño pequeño y mediano en toda su longitud. Para ello el centro estará equipado con un módulo de mecanizado de 6 ejes, que consta de dos unidades independientes de 3 ejes cada una. El módulo de 6 ejes está equipado con 2 herramientas por lado, es decir, un total de 8 herramientas. Esto permite trabajar 2 herramientas simultáneamente en dos lados del perfil, ahorrando así considerablemente tiempo.



Módulo de 6 ejes con 2 herramientas trabajando simultáneamente

Los fabricantes de sistemas de protección solar suelen necesitar un centro de corte y mecanizado industrial que combine alta velocidad con una extrema flexibilidad de herramientas.

Para ello, Schirmer construye una máquina con un módulo de 6 ejes o un módulo O, en combinación con un módulo C o un cabezal de 5 ejes, que están equipadas con un cambiador automático de herramientas con hasta 30 plazas.



Módulo O + cabezal de 5 ejes + sierra frontal

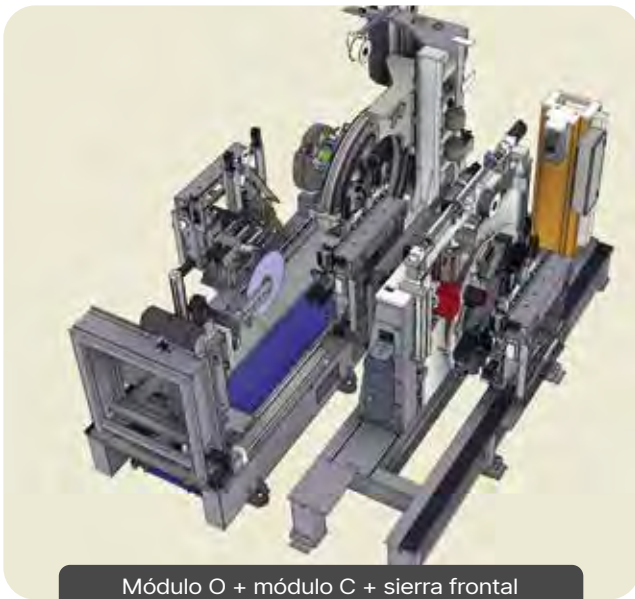

Módulo O + módulo C + sierra frontal

El módulo C dispone de 2 potentes husillos con alojamiento de herramienta HSK63F, uno de los cuales se mueve a lo largo del semicírculo del módulo. El propio módulo C también puede girar alrededor del perfil. La combinación de ambas rotaciones permite mecanizar el perfil en los 4 lados en cualquier ángulo, y mecanizar los extremos del perfil después del corte. El mecanizado de los extremos se puede realizar en horizontal o vertical, según lo requiera el cliente. Un almacén automático de herramientas de 20 posiciones con pre-pinza garantiza un cambio rápido de herramientas y una máxima flexibilidad de herramientas.



Módulo C con 2 husillos de herramientas

Como alternativa, el cliente puede elegir un cabezal de 5 ejes asociado a un cambiador automático de herramientas con 30 plazas. Esta solución proporciona la máxima flexibilidad y permite lo siguiente (ejemplos):

- » Mecanizado en ángulos 3D.
- » Fresado de roscas en los extremos del perfil.
- » Uso de herramientas especiales, p.e. para agujeros avellanados.
- » Perforación por fricción.



Cabezal de fresado de 5 ejes con almacén automático de herramientas de 30 posiciones

## Cuidado de las superficies

Dependiendo de su aplicación, los perfiles pueden tener distintos acabados superficiales:

- » Sin tratar (en crudo).
- » Anodizado.
- » Lacado (mate, estructurado o brillo).

Todas estas superficies deben permanecer en perfecto estado cuando la pieza sale de la máquina. Deben evitarse estrictamente rayones y otros daños. En el centro de fabricación de SCHIRMER, todas las abrazaderas están equipadas con un sistema de soplado de aire integrado. En la superficie de la abrazadera están integrados numerosos orificios pequeños interconectados. Justo antes de cerrar completamente las abrazaderas, se dispara una ráfaga de aire a través de los orificios para eliminar todas las virutas

adheridas. Este método es extremadamente eficaz y contribuye decisivamente a conseguir perfiles sin arañazos.



Abrazadera con orificios de aire integrados.

Además, durante el transporte todo el perfil se sostiene sobre rodillos recubiertos de goma, que están equipados con rodamientos de bolas de baja fricción. De este modo se garantiza exclusivamente una fricción de rodadura entre el perfil y el rodillo, incluso en perfiles muy pequeños y ligeros.

Para el mecanizado y corte, los rodillos de transporte bajan automáticamente y colocan el perfil sobre un soporte estable de acero pulido.

Durante el mecanizado, el perfil queda fijado permanentemente. Las unidades de sujeción izquierda y derecha están fijadas sobre carros servoaccionados sincronizados. De esta manera se evitan posibles movimientos relativos entre el perfil y las abrazaderas, lo que da como resultado una excelente calidad superficial.

Incluso superficies delicadas como, por ejemplo, elegantes perfiles para cabinas de ducha, perfiles de cocina revestidos de madera y similares, se pueden mecanizar sin arañazos y sin folio de protección. Esto ahorra tiempo y dinero, y evita desperdicios.

## Corte

Son cortes típicos los 90°, así como en ángulos intermedios. Por ejemplo, las guías de persianas suelen necesitar un ángulo de 7° en un extremo. Las pérgolas se pueden cortar a 45° y menos. Para estos requisitos, la sierra frontal de 4 ejes es la mejor solución. Todos los ejes son servoaccionados y permiten una inclinación de la sierra de hasta 22,5°. Adicionalmente se pueden realizar cortes parciales o cortes combinados mediante interpolación de ejes.

En caso de cortes y recortes muy complejos, se puede añadir la sierra desde arriba. Esta sierra también tiene 4 servoejes.



Sierra frontal + Sierra desde arriba

La combinación de ambas sierras da como resultado la máxima flexibilidad.

Ambas sierras tienen el mismo diámetro de hoja de sierra.

## Etiquetado

Durante la producción, todas las piezas deben ser identificables para su posterior procesamiento. Además de esta identificación temporal, cada vez se requiere más una trazabilidad a lo largo del ciclo de vida completo del producto. Schirmer ofrece tres soluciones diferentes para satisfacer estos requisitos.

- » Impresora de etiquetas de papel con aplicación manual o automática (marcado temporal).
- » Impresora de chorro de tinta (marcado permanente).
- » Impresora láser (marcado permanente).

La impresora de etiquetas puede aplicar la etiqueta hasta en 3 lados del perfil.

El cabezal de la impresora láser puede girar 180° alrededor del perfil, alcanzando así cualquier zona de la superficie superior del perfil. Puede imprimir textos, logotipos, códigos de barras y códigos QR, así como símbolos, etc., combinando así información y marca.

## Resumen

El SCHIRMER ALU-BAZ es un centro de fabricación de alimentación continua de aluminio de alta tecnología con un nuevo nivel de calidad de mecanizado, cuidado de los perfiles, velocidad y flexibilidad. Su concepto totalmente modular permite a cada cliente configurar la máquina exactamente según sus necesidades individuales. Finalmente, para el cliente esto significa más y mejores piezas en menos tiempo con menos personal y una inversión segura para el futuro.

Los Centros SCHIRMER se distribuyen en España en exclusiva por VEMA ([vemamaquinaria.com](http://vemamaquinaria.com))



## Donde surgen las ideas: GRADITEL SOLAR SISTEMAS

Por: GRADITEL SOLAR

### INVERSIÓN I+D

En Graditel Solar llevamos más de 15 años innovando, asesorando y diseñando productos para nuestros clientes.

Nuestro objetivo es seguir creando productos únicos e innovadores que se adapten a las necesidades de nuestros clientes.

Cada departamento es la pieza de un engranaje que funciona en sincronía con el resto y esto se traduce en una alta eficiencia y productividad.

El equipo técnico de Graditel Solar se encuentra en sinergia con las corrientes actuales de mercado y tecnología, realizando conjuntamente nuevos productos y mejorando productos de tendencia, así mismo, también trabajamos codo con codo con empresas externas para asesorar o crear nuevos productos.

Esto nos permite estar a la cabeza como uno de los mayores fabricantes de pérgolas bioclimáticas y cerramientos de cristal de toda España.

### Prototipado de última generación láser SLS

En Graditel Solar nos proveemos de la mejor tecnología para nuestros proyectos.

Estar a la última en tecnología siempre tiene ventajas, y eso nos permite estar en los estándares de calidad propuestos.

Mediante la impresión 3D SLS conseguimos piezas totalmente funcionales que nos permiten avanzar más rápido en nuestros procesos de creación. Diseñando nuestras propias piezas y consiguiendo el mejor acabado posible para nuestro producto final.

Este método de impresión nos permite innovar de forma rápida y segura hacia un producto inmejorable, que nos permita situarnos entre los mejores fabricantes de pérgolas y cerramientos de cristal.

Porque en Graditel Solar Sistemas siempre buscamos la excelencia e innovación en cada diseño que llevamos a cabo.

Pero más allá de la tecnología, el verdadero motor de Graditel Solar es nuestro equipo humano. Nos enorgullece contar con diseñadores altamente cualificados que buscan constantemente superar las expectativas de los clientes.

Graditel Solar Sistemas es mucho más que una empresa de diseño y fabricación de productos. Es un ejemplo de compromiso con la innovación, la calidad y la satisfacción del cliente, que continúa creciendo y evolucionando día a día para seguir siendo líder en su sector.

### El mejor equipo Técnico

Diseñadores de Experiencias.

### Certificados de calidad

10 años de Garantía.

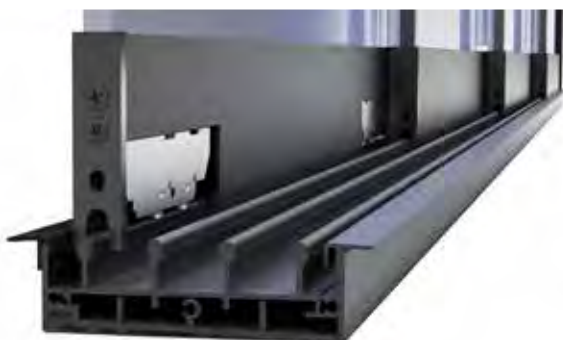

Cerramientos de cristal



Pérgolas Bioclimáticas

Venta exclusivamente a profesionales

FABRICANTES DE PÉRGOLAS BIOCLIMÁTICAS Y CERRAMIENTOS DE CRISTAL

GRADISUN

## CARIHUELA, GYZA y HERA

### Presentación de nuestros novedosos cerramientos acristalados

#### GYZA

Dispone de 4 mecanismos por hoja que bloquean los paneles automáticamente cuando estos se mantienen abiertos permitiendo que los paneles se abran sin descolgarse.

Variedad de sistemas de cierres totalmente funcionales con un diseño minimalista y elegante. Se puede instalar con vidrio templado de 8 y 10 mm. Disponible con guía sobrepuesta y embutida

#### CARIHUELA

Nuestro sistema Corredero modelo Carihuela permite una gran combinación de hojas y aperturas disponemos de 3, 4, 5 y 6 carriles para realizar cualquier medida con el mínimo espacio de ancho de guía y pequeños o grandes paneles según convenga o diseño deseado.

Gran regulación de hojas de hasta 7 mm y con un peso máximo de 140 kg por hoja. Llegando a medidas de vidrio templado de 10 mm de hasta 1.300 x 3.000 mm. Variedad de sistemas de cierres totalmente funcionales con un diseño minimalista y elegante. Se puede instalar con vidrio templado de 10 mm. Disponible con guía sobrepuesta y embutida

#### HERA ¡NOVEDAD!

Nace directamente a partir de la Gyza, utilizando la misma perfilera, conseguimos un cerramiento totalmente diferente, convirtiéndose en un concepto nuevo con estética y prestaciones propias.

se puede fabricar con guía sobrepuesta y embutida, junta entre cristales.

El sistema de Hera te ofrece funcionalidad y modernidad para cualquier proyecto, bien sea para viviendas o restauración, e incluso división de oficinas. Se puede fabricar con vidrio templado de 8 y 10 mm

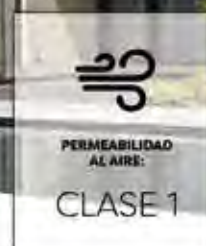

Hazte distribuidor

Visítanos en  
[www.graditelsistemas.com](http://www.graditelsistemas.com)





## COPERPAL instala sus pérgolas bioclimáticas en el prestigioso restaurante-hotel Masía La Torre

Por: COPERPAL

Desde Coperpal queremos agradecer a Masía La Torre por confiar en nosotros para hacer una instalación de este nivel en su complejo donde cuenta con un hotel de la más alta categoría, donde podrá realizar infinidad de actividades y con las máximas comodidades sin olvidar un restaurante con una cocina regional de un aire innovador de la mano del Chef David Sebastián.

Coperpal ha instalado una serie de pérgolas bioclimáticas creando un espacio privilegiado con unas vistas a un entorno natural donde las celebraciones alcanzan otro nivel por ser un emplazamiento extraordinario, con unos complementos de zips y cerramientos de cristal evitamos el frío en esos momentos del día o en los días más frescos y damos esa apertura en los momentos soleados y más agradables.

En Masía La Torre han establecido una simbiosis con esa naturaleza que hoy en día echamos de menos con una calidad en la cocina y esas trufas negras que despiertan todos los sentidos que hace que realizar las celebraciones en este paraje quede marcado en tu mente.

La instalación de varias pérgolas realizando un cerramiento de máxima calidad hace que el patio, que hasta ahora estaba cubierto con sombrillas y los correspondientes inconvenientes de las mismas, se quede con una comodidad inigualable con

la sensación de estar en plena naturaleza, disfrutando de las máximas comodidades y servicio del complejo.

Así mismo, la inversión en las instalaciones está al nivel que este establecimiento tiene en guías, blogs de viajeros, gourmets etc. donde en Google se puede encontrar con una media de puntuación de 4,7 sobre 5 con más de mil reseñas, un 9,1 en booking o un 4,5 sobre 5 en una de las aplicaciones de más nivel como TripAdvisor.

Por todo ello esperamos que nuestro trabajo aporte ese punto de comodidad y mejora, donde prácticamente es inmejorable en todas sus facetas. Desde estas líneas queremos invitar a disfrutar de este emplazamiento y a disfrutar de sus instalaciones y servicios de su cocina, y por tanto de conocer esa parte un poco desconocida de Aragón, donde los sentidos de la naturaleza se mezclan para obtener una paz interior inolvidable con una gastronomía única.

Todos los materiales empleados en la construcción de las pérgolas en este enclave cuentan con la máxima calidad, y todos los mecanismos de accionamientos de las mismas cuentan con motorización muy silenciosa.

En COPERPAL, contamos con fabricación e instalación propia, adaptándonos así a todas las exigencias de nuestros clientes. Todos nuestros productos pasan por estrictos estándares de calidad, garantizando así la máxima seguridad y calidad.

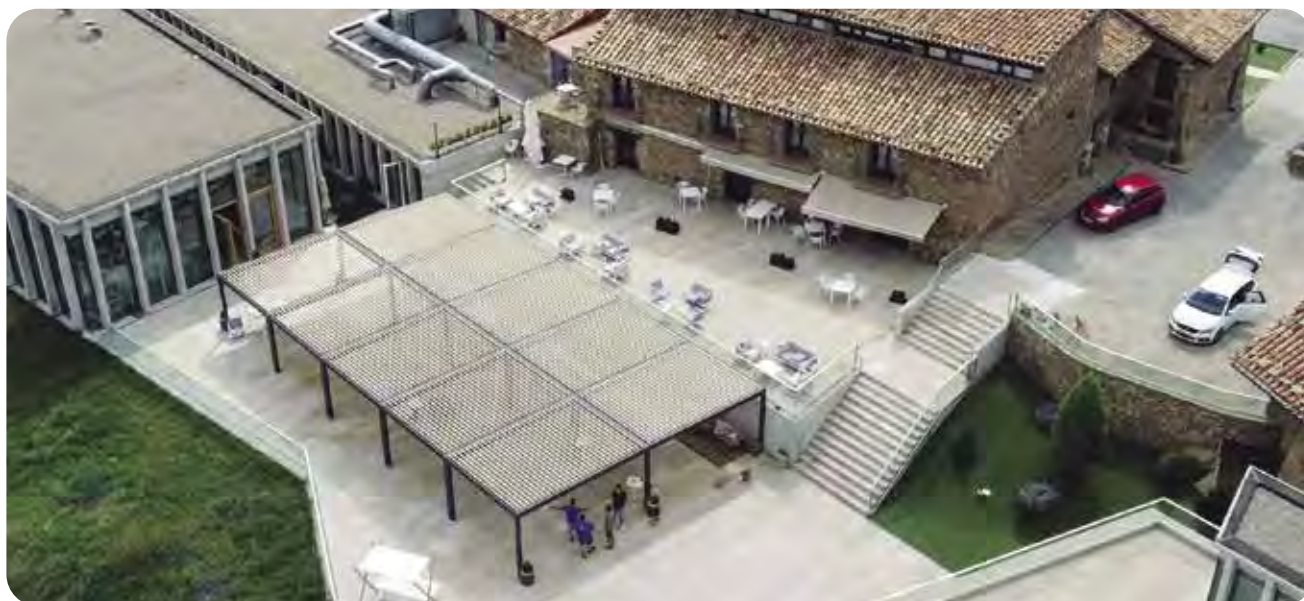





Descubre Dallan  
en 60 segundos



## Cada perfil, una obra de arte

Desde 1978, Dallan se ha especializado en la creación de máquinas para el perfilado de materiales finos y pre-pintados, convirtiendo el procesamiento de metales en una verdadera forma de arte. Nuestra tecnología de vanguardia no se limita solo al gran diseño italiano. Las máquinas perfiladoras Dallan ofrecen un rendimiento extraordinario: velocidades hasta 120 metros por minuto, máxima automatización con un ahorro de mano de obra hasta el 75% y, en muchos casos, incluso una reducción del consumo de materiales hasta el 15%. Cada máquina Dallan es una síntesis de innovación, eficiencia y respeto por el medio ambiente. Estamos listos para acompañarte en el futuro del perfilado de metales, donde cada producto es una obra de arte. Contáctanos en [eng@dallan.com](mailto:eng@dallan.com) y solicita el nuevo libro de Andrea Dallan, "Think Thin".



Dallan S.p.A. Via per Salvemio, 50  
31033 Castelfranco Veneto (TV)  
T. +39 0422 23401 - E. +39 0422 74444  
web@dallan.com - dallan.com

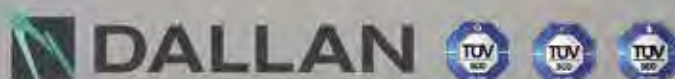

Impresa certificata e autorizzata da Bureau Veritas secondo ISO 9001:2015 e ISO 14001:2015. Tutti gli impianti sono certificati secondo ISO 9001:2015.



## CEPI, sostenibilidad y eficiencia con sus Pérgolas HIBRA



En la situación actual, con la creciente incidencia del cambio climático y la necesidad de reducir la huella de carbono, la protección solar se ha consolidado en el diseño actual de viviendas y edificios, como un importante aporte en los nuevos estándares de construcción, Passivhaus, Breeam, Leed, contribuyendo al respeto del medio ambiente.

Todas las pérgolas de CEPI se fabrican con materiales reciclables o reciclados con un compromiso firme con la sostenibilidad.

Las pérgolas de **CEPI** se han convertido en un complemento indispensable, haciendo las viviendas más confortables y eficientes desde el punto de vista energético.

Nuestras pérgolas de lamas **HIBRA** ofrecen diferentes opciones de movimiento, **orientación, recogida o ambos en una misma pérgola**, esto favorece el control del clima, en invierno con el calentamiento de los espacios interiores y en verano controlando la radiación, el flujo de aire y la ventilación.

Sumado a la funcionalidad, la estética de las pérgolas de CEPI permiten la integración total en el entorno con máxima adaptabilidad, múltiples configuraciones, autoportantes, adosadas a muro, encastrables en otras estructuras, postes desplazados, formas irregulares, comprenden el

plus de cubrir cada proyecto como único. En todos los casos se puede integrar los complementos diseñados para ellas, iluminación, calefacción, altavoces y cerramientos de vidrio en cualquier formato pues el sistema permite el refuerzo de las vigas para el soporte de estos elementos. Las lamas y estructura incluyen veinte acabados estándar en terminación mate o texturado, con la posibilidad de combinar colores en lamas y estructura. Existiendo la posibilidad de otros acabados Ral no estándar, lacados especiales y lacado efecto madera.

Las tres soluciones de pérgolas HIBRA son combinables entre sí, con una estructura común, permiten la fabricación de medidas y formas especiales, adaptándose a la casuística existente en la edificación más exigente.

Junto con las pérgolas HIBRA, CEPI desarrolla y fabrica la pérgola **SOLARIO** para panel o vidrio, soluciones de Cerramientos de Vidrio, Techos y Plegables. Todos los sistemas garantizan el máximo bienestar.

Las pérgolas de **CEPI** protegen de las inclemencias del tiempo los 365 días del año, creando espacios de confort, habitables, aportando sostenibilidad y eficiencia, protegiendo ante situaciones climáticas adversas, con múltiples configuraciones, adaptándose a todas las necesidades.



**CEPI**®

[www.cepi.es](http://www.cepi.es)

## PÉRGOLAS BIOCLIMÁTICAS





## Sistemas de protección solar ALUGOM

Los sistemas de lamas de aluminio para la protección solar buscan reducir la sensibilidad de un edificio a las diferencias de temperatura y flujo luminoso, controlando la incidencia de los rayos solares al interior de las estancias, los sistemas permiten a su vez, una amplia y excelente visibilidad hacia el exterior. Ofrecen un resultado óptimo en términos de confort térmico y son un importante foco de ahorro energético, contribuyendo a lograr un desarrollo sostenible.

Se componen de un entramado de lamas y soportes de aluminio, lo que permite ser un sistema de fácil instalación e integrado perfectamente en la estructura, creando un estilo funcional en la arquitectura inteligente y moderna, proporcionando además una perfecta ventilación, además de generar un ambiente más saludable y estableciendo una climatización natural usando la radiación solar.

Alugom propone diversos sistemas de celosías con lamas de diferentes dimensiones para disminuir el impacto energético dependiendo de la zona y situación donde se necesita colocar estos cerramientos:

- » **CELOSÍA FIJA**, es una solución diseñada para configurar una doble piel en cerramientos exteriores e interiores que permite tamizar la luz facilitando la circulación de aire.
- » **TRADICIONALES**, lamas portatornillos de 45 y 86 mm sobre bastidor en U de 36 mm.
- » **ALPHA**, lamas clipadas con diseño curvo o recto de 100 mm sobre bastidor troquelado de 1 o 2 alas.
- » **KAPPA**, lamas con silueta elíptica tubular de 55 y 100 mm de profundidad sobre bastidor.
- » **DELTA**, lamas con silueta ovalada tubular de 120, 200 o 250 mm de profundidad sobre pinzas de soporte graduable que permiten situar las lamas en ángulo entre 0°, 23°, 45° o 68° en la inclinación de las lamas.
- » **CELOSÍA MÓVIL**, es una solución eficaz para controlar la incidencia de los rayos del sol en la temperatura interior de un edificio. La radiación solar es absorbida y reflejada por estas lamas exteriores, favoreciendo la eficiencia energética del inmueble y disminuyendo la necesidad de refrigeración artificial. Al mismo tiempo, funcionan como elemento decorativo aportando una estética vanguardista a la fachada. Permiten posicionamiento horizontal o vertical.
- » **SIGMA 100**, lama tubular de 100 mm con accionamiento manual para el giro de las lamas.



- » **SIGMA 250**, lama tubular de 250 mm que permite seleccionar entre accionamiento motorizado o manual.
- » **PERSIANA DE SEGURIDAD**, es una solución de ocultación y de seguridad externa que consiguen crear una eficiente barrera de protección frente a la intrusión, aumentando notablemente la seguridad de nuestras ventanas sin los inconvenientes de las rejas tradicionales.
- » **LAMA MICROPERFORADA 45**, lama microperforada de 45 mm con perfil de bloqueo intermedio.
- » **LAMA MICROPERFORADA 65**, lama microperforada de 65 mm con perfil de bloqueo intermedio.
- » **LAMA TROQUELADA AE27**, lama troquelada de 27 mm con lama terminal.

Todas las lamas ovaladas en forma de ala de avión de medidas 120 mm, 200 mm, 210 mm, y 250 mm han sido sometidas a ensayo de Resistencia a la carga de viento, según la norma UNE-EN 1932:2014 "Celosías exteriores y persianas. Resistencia a las cargas de viento. Método de ensayo y criterios de prestaciones". Con la norma de clasificación: UNE-EN 13659:2016. "Persianas y persianas venecianas exteriores. Requisitos de prestaciones incluida la seguridad", Obteniendo la clasificación en todas ellas de CLASE 6.



# ALUGOM

## LAMA SIGMA 210

Permite largos hasta de 3 metros de lama. El accionamiento de este tipo de celosía se puede realizar manualmente o mediante un motor con conexión simple o doble.

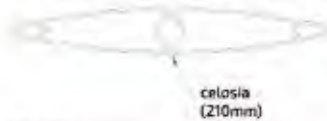

celosía  
(210mm)

TE ESPERAMOS EN



Stand **7C341**

## Arquitectura en Aluminio a la vanguardia del diseño

### PROTECCIÓN SOLAR

ALUGOM propone diversos sistemas de celosías con lamas de diferentes dimensiones para disminuir el impacto energético dependiendo de la zona y situación donde se necesita colocar estos cerramientos.

Se caracterizan por ser de alta resistencia a los cambios climáticos, diseñados para conseguir los objetivos de sombra, luz y visibilidad necesarios, conservando máxima elegancia y robustez. Proporcionan la protección solar deseada en cualquier punto fijo, donde la incidencia del sol es más directa, consiguiendo al mismo tiempo confort interior y un gran ahorro energético en la vivienda.



GA-2009/0804



ID 1676-04



[www.alugom.com](http://www.alugom.com)



## Las lamas de gran formato de EXLABESA protagonizan la fachada del edificio F1 de la Universidad de Lima

**Este nuevo centro para estudiantes redefine por completo el campus de una de las más prestigiosas universidades de Sudamérica. Las lamas anodizadas de grandes dimensiones, fabricadas a medida por Exlabesa, contribuyen a mejorar las prestaciones del edificio, además de crear una estética diferencial para la fachada principal.**

La Universidad de Lima, una de las instituciones académicas más prestigiosas de Sudamérica, ha dado un paso importante hacia el futuro con la reciente inauguración del Centro de Recreación, Bienestar y Vida Estudiantil. Este nuevo edificio multifuncional está concebido como un lugar en el que los estudiantes, docentes y administrativos pueden reunirse a lo largo del día para socializar, estudiar y descansar. El estudio norteamericano de arquitectura Sasaki Associates ha sido el encargado de la realización tanto del Plan Maestro de la Universidad como del proyecto de arquitectura. Exlabesa, en colaboración con el especialista en fachadas Furukawa, ha aportado su experiencia y capacidad técnica para fabricar grandes lamas

de protección solar que realzan la estética de la fachada y mejoran significativamente las prestaciones térmicas y el confort interior.

Las lamas de perfil elíptico de aluminio desarrolladas por Exlabesa son el elemento central de la fachada de este edificio, extruidas a medida con unas dimensiones de 400 mm de ancho y 6,5 metros de largo. Además, cuentan con un tratamiento anodizado que mejora su acabado superficial y las protege frente a la corrosión y a las condiciones climáticas. La complejidad técnica de estos perfiles requería capacidades de producción sin igual. En este sentido, Exlabesa cuenta con unas avanzadas instalacio-



Autor Renzo Rebagliati, cortesía de Sasaki Associates



nes de extrusión y anodización que le permiten anodizar perfiles de hasta 14 metros con las máximas garantías de calidad avaladas por el sello Qualanod.

La eficiencia energética ha sido un aspecto central en el diseño, y las lamas de protección solar de Exlabesa contribuyen significativamente a este objetivo al regular la entrada de luz generando sombras que evitan la necesidad de refrigeración artificial. Este sistema no solo mejora el confort interior, sino que también reduce el consumo de energía, posicionando al centro como un referente en sostenibilidad dentro del campus.

El equipo de diseño industrial y desarrollo de la multinacional ha desempeñado un papel fundamental en este proyecto, estudiando meticulosamente cada detalle para cumplir con los estándares de calidad y los exigentes requisitos del proyecto. La capacidad técnica y el conocimiento especializado posicionan a Exlabesa como líder en la fabricación y extrusión de perfiles de aluminio de gran tamaño y complejidad técnica.

El proyecto de Sasaki abarca tanto el edificio F1 como el F2, este último un Centro de Innovación en Ingeniería. En ambos casos, el aluminio y el vidrio son los grandes protagonistas, creando una estética moderna de líneas verticales que conectan los diferentes espacios entre ellos y con el exterior a través de terrazas abiertas y atrios a diferentes niveles. El F2 cuenta con perfiles y productos Exlabesa tanto en su fachada como en los interiores, entre los que destaca una celosía de tubos de aluminio fabricados a medida que ejerce como control solar, así como barandillas Glass Rail, muro cortina, ventanas proyectantes, correderas y puertas de entrada.

Con dos de las prensas de extrusión más grandes de Europa, Exlabesa ha demostrado una vez más su compromiso con la innovación y la excelencia en la industria del aluminio. Su capacidad para producir perfiles de hasta 700 mm de ancho y 28.000 mm de largo sin límites les posiciona como un socio ideal para proyectos arquitectónicos de gran escala y complejidad en cualquier parte del mundo.



Autor Renzo Rebagliati, cortesía de Sasaki Associates



## SIMER, el colaborador ideal para cualquier proyecto arquitectónico e industrial

Por: SIMER

SIMER, continúa apostando firmemente en convertirse en el **perfecto colaborador para cualquier tipo de proyecto arquitectónico e industrial**, desarrollando soluciones personalizadas a cada caso, dando un soporte integral y técnico a todas las fases del mismo.

Además de poner a disposición de todos los agentes de la construcción su departamento de proyectos y obras, se enorgullece de contar con un equipo humano, altamente cualificado, que ofrece un servicio diferencial y personalizado para la ejecución de sus proyectos con nuestros sistemas SIMER.

Una de las funciones del departamento, consiste en el desarrollo de soluciones eficaces para la protección solar de los edificios combinando una solución estética con una eficiencia energética, actuando, fundamentalmente, sobre la radiación solar. Soluciones de lamas exteriores, clipadas ó tipo lama de avión, y sistemas de mallorquinas, con opciones de lama fija o móvil, se encuentran dentro de su amplia gama de producto, con alternativas en acabados para mejorar la estética y funcionalidad de los cerramientos.



Dentro del extenso catálogo de soluciones para los cerramientos de la envolvente del edificio, SIMER sigue desarrollando diferentes soluciones para dar una respuesta competitiva y de calidad a las nuevas exigencias y requerimientos arquitectónicos que el sector nos va demandando.

SIMER, empresa familiar con más de 50 años de actividad, distribuye productos en tres continentes, Europa, Asia y Centroamérica. Ser un destacado proveedor de soluciones de aluminio para todo el mercado de la arquitectura, siendo un reflejo de seriedad y profesionalidad, siguen siendo los pilares fundamentales en nuestra política y misión de empresa.







Gesfácil siempre acompañándote... nuevos cursos online Aula Gesfácil



**Aprender sobre GesFácil y resolver dudas, nunca ha sido tan sencillo.**

**Te acompañamos gracias a nuestras formaciones gratuitas.**

**Accederás a cursos, documentos, vídeos y tests  
que garantizan alcanzar el máximo conocimiento.**

**Lo que nos permite avalar el retorno de tu inversión en GesFácil.**

Más información en [www.facilsoft.net](http://www.facilsoft.net)

*Tan sencillo como  
mover un dedo*

[gesfacil@facilsoft.net](mailto:gesfacil@facilsoft.net)  
[www.facilsoft.net](http://www.facilsoft.net)





## La pérgola bioclimática de SOALUEX ya luce en sus instalaciones de Toledo

Desde el pasado mes de noviembre, SOALUEX cuenta en sus instalaciones de Santa Olalla (Toledo) con su pérgola bioclimática, para todo aquel que quiera conocer este producto de primera mano.

Para su instalación, se optó por la tipología de montaje de cuatro columnas y las dimensiones de 7500 mm x 4500 mm x 3000 mm. Del largo total, 5500 mm corresponden a pérgola de lamas orientables, mientras que en los 2000 mm restantes se ha instalado un fijo de panel aislante, también conocido como pérgola tipo carport.

El acabado elegido ha sido 7016 texturado para la estructura, mientras que las lamas y el panel van en blanco 9016 texturado. La pérgola cuenta con kit de luz led perimetral RGB y tres lamas led blancas, además de todos los elementos de serie (motor, central, mando 6/9 canales con posiciones favoritas, sensor de lluvia y nieve, sistema antisalpicaduras y antidesprendimiento).

Lo que caracteriza a esta pérgola bioclimática son sus altas prestaciones, la excelente calidad de sus materiales y accesorios y su facilidad de montaje, lo que la convierten en una opción muy atractiva dentro del mercado de la protección solar.

Entrando en detalle, podemos destacar que los ensayos de esta pérgola se realizaron con las siguientes medidas por módulo: 3000 mm (alto), 4500 (ancho), 7500 (largo); obteniendo en dichos ensayos las prestaciones más altas del mercado, con una resistencia al viento superior a clase 6, una estanqueidad al agua de 110 l/m<sup>2</sup> y una resistencia a la nieve de 140 kg/m<sup>2</sup>.

Otro aspecto que destacar es su fácil instalación, que supone un factor determinante en este tipo de producto. El instalador se va a encontrar con una serie de ventajas, tales como, el diseño para el corte de todos los perfiles a 90°, la unión de cada viga a la columna con tan solo dos tornillos y el diseño a medida exacta, sin cambiar al paso entre lamas, usando perfiles de compensación.





# Fom España

Maquinaria Para El Mecanizado Del Aluminio & PVC



# KEOPE

Tronzadora ascendente piramidal de dos cabezales



powered by



**FSTCUT4** es el nuevo programa de gestión avanzada de las tronzadoras de doble cabezal, que de hecho controla todas las operaciones posibles con la tronzadora

INDUSTRY 4.0



FOM ESPAÑA

Pol. Ind. L'Horta Vella, Calle 2, N.º2 - 46117 Bétera - Valencia - ESPAÑA

[info@fomindustrie.es](mailto:info@fomindustrie.es)

[fomindustrie.com](http://fomindustrie.com)





## MOSQUITURIA, las mejores soluciones en mosquiteras



Con una experiencia de más de 30 años en el mundo de la protección solar y del cerramiento, Mosquituria, marca del Grupo Garo, es una empresa de referencia en el desarrollo y fabricación de todo tipo de mosquiteras para cubrir las necesidades del mercado nacional e internacional.

Esta compañía ofrece productos y servicios innovadores, seguros y competitivos, con alta calidad garantizada tanto por la precisión de su artesanía española como por las certificaciones industriales ISO 9001:2015, sistema de gestión medio ambiental UNE-EN ISO 14001:2015 y modelo de excelencia europea EFQM +400.

### 100% Made in Spain

Cada producto es realizado en sus instalaciones de acuerdo con los estándares definidos por la norma europea UNE-EN 13561:2015.

La compañía actualmente enumera 11 líneas diferentes de mosquiteras, con sus diferentes versiones. El catálogo en línea está disponible en su sitio web [www.mosquituria.com](http://www.mosquituria.com).

Los productos desarrollados por Grupo Garo se caracterizan por su calidad, fiabilidad e innovación.

Su producción está certificada siguiendo los más recientes sistemas de gestión de calidad y medioambiente. Sus modernas instalaciones de producción posibilitan un crecimiento continuo para consolidar, con sus productos de alta calidad, su posición de referencia en el mercado.

**MOSQUITURIA protege los recursos.** El éxito económico y la responsabilidad ecológica no se contradicen. "Nos comprometemos al uso responsable del agua, de la atmósfera y de la energía", afirman desde la compañía.

Aseguran, tanto en la concepción de sus productos como en su fabricación posterior, la máxima prevención de la polución causada por emisiones y desechos. Aplican eficazmente su política medioambiental, persiguiendo objetivos claros, trabajando y mejorando constantemente para eliminar el impacto ecológico.



Además, el uso de mosquiteras en hogares y empresas previene la utilización de insecticidas y ahorra energía.

Las mosquiteras son una opción muy práctica y sostenible para todas las viviendas. En Mosquituria te ofrecen asesoramiento técnico para la elección del producto que mejor se adecúe a tus necesidades.





## LAS MEJORES SOLUCIONES EN MOSQUITERAS

**M** MOSQUITURIA  
CALIDAD, FIABILIDAD E INNOVACIÓN



- ENROLLABLE
- CORREDERA
- ABATIBLE
- PILSADA
- PLISADA 22mm
- PLISADA DOBLE CADENA
- LATERAL PLANA

Diseñamos y fabricamos las mejores soluciones en mosquiteras para ventanas, puertas y persianas del mercado, distribuimos a profesionales del sector en España y cualquier parte del mundo.



Tel: 978 61 05 09 / 978 60 93 36 · e-mail: [contacto@mosquituria.com](mailto:contacto@mosquituria.com)

[www.mosquituria.com](http://www.mosquituria.com)



## EXTERPLAS, fabricante de referencia que desarrolla todo tipo de juntas y perfiles destinados, entre otros, a productos de protección solar

**Estos perfiles están fabricados en policarbonato opal y son utilizadas para iluminaria de toldos**

Desde 1980, EXTERPLAS fabrica y distribuye juntas y perfiles destinados a cubrir las necesidades de una gran variedad de aplicaciones industriales.

La tecnología punta en el proceso productivo y el equipo humano más cualificado, dan como resultado un producto de alta calidad y adaptado a las exigencias de cada proyecto.

Producen todo tipo de juntas y perfiles de plástico para toldos, persianas, pérgolas, cortinas de cristal, techos móviles, etc.

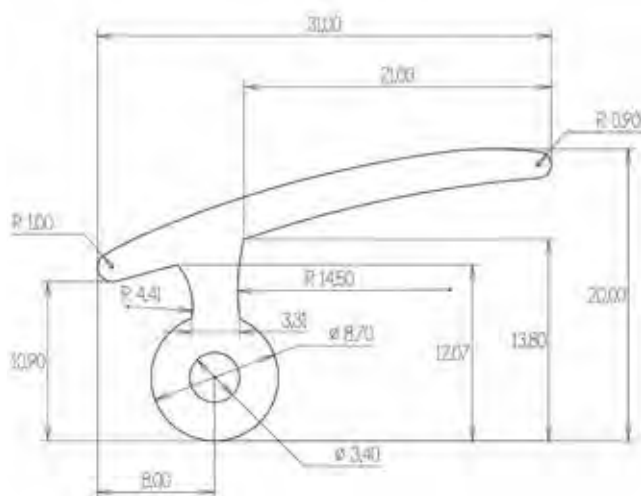

Los perfiles pueden ser: flexibles, rígidos, semirrígidos, coextrusión (doble dureza), triextrusión (tres materiales).

Una de sus múltiples cualidades es su capacidad de adaptación a las necesidades y especificaciones técnicas solicitadas por el cliente, disponiendo de más de 4.500 utillajes, por lo que pueden fabricar cualquier tipo de perfil requerido, logrando diseñar y elaborar cualquier tipo de utillaje.

Disponen de un amplio catálogo de opciones en juntas y perfiles de plástico donde se pueden encontrar variedad de perfiles divididos por series.



Gracias a sus años de presencia y análisis del mercado, EXTERPLAS ha conseguido distribuir sus productos (más de 20 millones de metros al año) a nivel mundial, y contar una cartera de clientes formada por las compañías punteras en cada sector de aplicación.

Con una relación coste/beneficio acorde a cualquier expectativa, los productos de EXTERPLAS son aptos en sectores de producción tan variados como; carpintería de aluminio, madera y pvc, automoción, náutica, acristalamientos, mamparas, divisiones de oficina, muro cristal, cortinas de cristal y, por supuesto, para toldos, persianas, pérgolas y techos móviles.

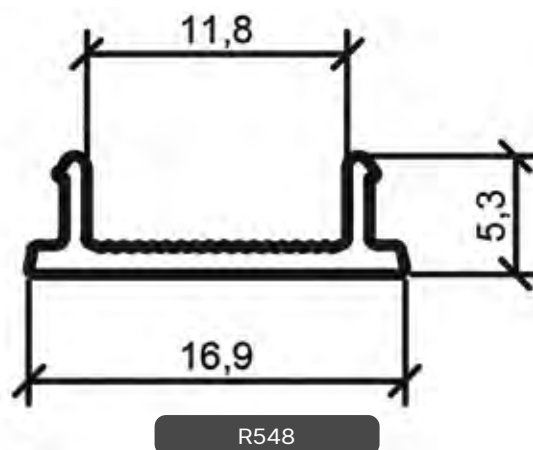

**Extrusionados  
Termoplásticos s.a.**

**Exterplas<sup>®</sup>**

**El cálido perfil**

**Fabricación  
de juntas  
y perfiles  
en todo tipo  
de materiales**

- *PVC blando*
- *PVC rígido*
- *Cauchos termoplásticos*
- *EPDM*
- *Polietilenos*
- *PC*
- *ABS*
- *EVA*
- *PU*
- *PMMA*
- *etc...*

**Extrusión de todo  
tipo de juntas para  
series europeas**

- *Coextrusión*
- *Triextrusión*
- *Junta central*
- *Puente Térmico*
- *Acrilamiento*
- *Estanqueidad*

**BUSCAMOS  
DISTRIBUIDORES  
EN EXCLUSIVA  
Y AGENTES  
COMERCIALES  
PARA DIFERENTES  
ZONAS**

**Exterplas<sup>®</sup>**

Carretera de la Roca Km. 12'5  
Polígono Can Baliarda - Calle Indústria, 15-23  
Apartado de Correos 48  
08105 SANT FOST DE CAMPSSELLES  
Barcelona - España  
Tel.: +34 93 570 60 20 Fax: +34 93 570 29 12  
exterplas@exterplas.com  
[www.exterplas.com](http://www.exterplas.com)



## Nuevas celosías SAXUN, la forma más elegante de proteger grandes fachadas

**La marca alicantina incorpora tres nuevos modelos a su Serie V de lamas fijas: V50, V75, V90 LED**

*"Amamos las celosías, por su elegancia, versatilidad y diseño. Estamos ante una solución arquitectónica que permite a los profesionales construir los edificios del futuro, revistiendo las fachadas y cubiertas con un sinfín de posibilidades, para aislarlas del frío o el calor, y crear ambientes elegantes y únicos".*

Y es que las fachadas son la carta de presentación de un edificio, y las celosías contribuyen a aumentar su valor estético, al tiempo que mejoran el confort térmico y visual. Ayudan a crear espacios de consumo de energía casi nulos, tan demandados en la sociedad actual.

La marca alicantina Saxun, especializada en soluciones de Protección Solar, Cerramientos y Decoración, ha desarrollado una gran gama de celosías, con diferentes formas y dimensiones.

Lamas fijas y móviles, fabricadas en aluminio extrusionado o PVC que, unido a la diversidad cromática que ofrecen, la solución ideal a cualquier fachada.

En un continuo proceso de mejora e innovación, Saxun presenta estas novedosas celosías en sus últimas citas con los profesionales, como en las ediciones de Madrid, Barcelona y Milán de Architect@Work, Rebuild Madrid o MADE EXPO Milán.

Recientemente, también han presentado la renovada familia de elegantes celosías serie V. Nos referimos a sus nuevas celosías V50 V75 y V90, compuestas por lamas fijas de aluminio extrusionado, ancladas mediante un clipado por presión, sobre un perfil extruido, un soporte estructural de aluminio doble.

Son perfectas para revestimiento de fachadas, tanto para un uso residencial como industrial, dando un toque vanguardista a la edificación.

Ideales como cierre de huecos entre muros o vallado de jardines, consiguiendo una buena entrada de luz. La V90 LED ofrece la posibilidad de incorporar iluminación a las lamas.

Estas lamas de aluminio extruido de aleación 6060 T5, anclan, mediante clipado por presión, sobre un perfil de aluminio extruido modelo, soporte estructural 60x40 mm de aluminio doble y soporte estructural 35x40 mm de aluminio doble.

### BIM

En [www.saxun.com](http://www.saxun.com), disponen de una amplia biblioteca de soluciones en formato BIM, y entre ellas destaca su familia de celosías, con un centenar de archivos 3D, para facilitar la aplicación y diseño de esta solución arquitectónica.





# ICONIC

Elegancia  
minimalista

Perfección  
técnica

Una colección exclusiva de manillas, cremonas y accesorios que fusiona el diseño minimalista con la funcionalidad de un herraje de alto valor.

#### Ergonomía

El tamaño y la forma interior ofrecen facilidad y comodidad de uso.

#### Ligereza visual

El diseño minimalista otorga ligereza visual y atemporalidad.

#### Personalización y libertad creativa

Disponible en cualquier color de la carta RAL.

#### Instalación rápida y sencilla

Sencillo mecanizado de los perfiles.  
Piezas premontadas.





## Con la nueva línea de estores de alta calidad de RENSON, podrá satisfacer el presupuesto de cada cliente

La gama Fixscreen, de Renson, es pionera en tejidos de protección solar resistentes al viento, desde hace muchos años. El diseño elegante y las amplias opciones de personalización, junto con las infinitas posibilidades que ofrece y el acabado de alta calidad que contiene, son algunos de los factores que han contribuido a su éxito, pero esta calidad no es económica. Para ofrecer la mejor solución a clientes con un presupuesto más limitado, Renson presenta el modelo Fixscreen Go IM1, que reúne los elementos clave de la gama Fixscreen en una solución más asequible, y que también presenta un tamaño de cajón aún más compacto (85 x 85 mm).

### Una vuelta a lo esencial

Con una gama de opciones más limitada (un tipo de tela y siete colores básicos), Fixscreen Go se posiciona como una solución de la más alta aplicable en una amplia gama de usos. Puede elegir entre dos tipos de motor: Renson

Detecto y Somfy io. El tejido estándar de esta línea es la fibra de vidrio Sergé. Otros colores y tejidos son opcionales, bajo la aplicación de un pequeño incremento en el precio base. Las dimensiones máximas, 3 m de ancho por 2,5 m de alto, cubren los tipos de ventana más comunes. El sistema Connect&Go no se ha incluido como una característica dentro de esta gama, que se ha reducido a lo esencial. Esta cuestión no compromete en absoluto la facilidad de instalación. Con la función Click&Save, puede hacer posicionar fácilmente el tejido en su lugar o reemplazarlo sin apenas esfuerzo. En pocas palabras: la facilidad de instalación es un punto fuerte de Renson.

### Mirando hacia el futuro

El Fixscreen Go de montaje en superficie es el primer producto de la nueva gama Go. En los próximos años se irán añadiendo otros modelos a esta línea. El objetivo de Renson es proporcionar una solución para cada tipo de ventana y para cada tipo de presupuesto.

### Renson incorpora la solución Topfix Solar a su serie Solar

El nuevo Topfix Solar completa la gama, hasta dar cobertura a una superficie de 12 m<sup>2</sup> convirtiéndose en una solución única. La protección solar cenital Topfix ofrece una solución eficaz y elegante para buhardillas, terrazas y claraboyas. Y a partir de ahora, también funciona con energía solar, lo que definitivamente es una ventaja de ahorro energético. A partir de ahora ya no será necesario realizar una instalación eléctrica adicional para pasar por un cable de alimentación. Un techo con paneles solares y un estor alimentado por energía solar, ¿no es fantástico?

Además de la solución Fixscreen Solar "estándar", una versión de nuestro estor de superficie tradicional, alimentado ahora por energía solar, están disponibles las versiones Fixscreen Minimal Solar y Fixscreen Solar io. Este último utiliza un sistema io en lugar de un motor RTS y, eventualmente, reemplazará por completo al clásico Fixscreen Solar. Esto convierte a Renson en el primer fabricante del mercado en



lograr integrar el motor, incluida la antena, de forma completamente invisible en el cajón de nuestros estores solares. Por lo tanto, puede contar con un motor fiable, el famoso Somfy Solar io, sin comprometer la estética ni los puntos fuertes del Fixscreen Solar tal y como ya lo conocía.

### ***Pionero en confort de vida duradero***

Como líder en el sector, la innovación es una prioridad para Renson. Entre otras cosas, el funcionamiento energéticamente eficiente, una larga vida útil y un valor añadido para el confort del hogar son el hilo conductor de su gama.

El hecho de que la serie Solar, con su célula solar, ayude a ahorrar energía, tanto para el cliente final como para el instalador, habla por sí solo. Esto se debe a que las pantallas no requieren una conexión eléctrica externa. Una gran ventaja, especialmente para la post-instalación. La instalación se realiza sin taladrar ni canalizar una alimentación de cable. No se necesitan enchufes adicionales. Es más, el instalador ni siquiera necesita estar dentro de la vivienda.

### **Primeros estores inteligentes sin sensores ni sistema de automatización adicional**

Renson es el primer fabricante en lanzar un sistema de control verdaderamente inteligente para estores de protección solar. Es una gran noticia para aquellos que buscan estores controlados automáticamente para un proyecto de reforma o para quienes que no dispongan de una instalación de automatización o no deseen sensores adicionales. Los estores automatizados desempeñan

un papel importante en la optimización del consumo de energía y en el cumplimiento de las normas energéticas y de sostenibilidad cada vez más estrictas.

El smart Renson 'Solmate' control system solo requiere agregar las preferencias de los residentes, conectarse a los datos climatológicos más actualizados y configurarse con la aplicación Somfy Tahoma y Renson Connect. Con una monitorización inteligente, este sistema permite regresar a casa en los días más calurosos y encontrar siempre un ambiente fresco adaptado, de manera inteligente, a las condiciones climatológicas particulares de cada día.

### **Renson apuesta por las dimensiones XL con el estor Fixscreen de 7 m de ancho**

Como referentes en protección solar, seguimos innovando y trabajando para desarrollar soluciones demandadas por sus clientes. Como parte de este proceso, han presentado el estor XL. Una solución que puede abarcar una anchura de hasta 7 m en una sola pieza, hasta un metro más que las versiones Fixscreen estándar, tanto delante de la ventana como en una configuración independiente.

El estor XL estará disponible a partir de 2025. Sin embargo, no tiene que esperar a que el screen XL estandarizado esté disponible. El equipo técnico de Renson estará encantado de ayudarle con las solicitudes de proyectos desde este momento. Este experimentado equipo de servicios evaluará su caso y valorará la viabilidad de una solución como ésta, utilizando un enfoque personalizado.





## BAT presenta en R+T 2024 Screeny 4.0. La evolución de la funcionalidad y del estilo para un entorno sin fronteras

BAT, una empresa industrial consolidada con sede en Noventa di Piave (Venecia), que opera en el sector de los sistemas de sombreado y la protección solar desde hace más de cuarenta años, fue uno de los actores más esperados en R+T feria internacional que involucra a los principales operadores mundiales del sector y reunió en Stuttgart las innovaciones más relevantes en términos de diseño y tecnologías, listas para trazar las tendencias de los próximos años con determinación y autoridad.

BAT desarrolla, diseña, fabrica y distribuye sistemas y componentes de protección solar. Soluciones que combinan sostenibilidad y tecnología, automatización y domótica, diseñadas y construidas con un enfoque en el ahorro de energía, que involucra todas las etapas de producción, para un círculo virtuoso de 360°.

*"Es con especial orgullo que presentamos nuestra última creación: Screeny 4.0, un sistema que representa la evolución de la funcionalidad y el estilo para un entorno sin fronteras" - afirma Paolo Bars, CEO del Grupo BAT- "El terminal oculto en el interior del cajón crea un perfil limpio y minimalista cuando se levanta el toldo. La iluminación LED incorporada agrega un toque de atmósfera y practicidad al espacio. Screeny 4.0 estará disponible en diferentes modelos para adaptarse perfectamente a cualquier entorno. Hemos creado una nueva era, para satisfacer las más diversas necesidades de la vida cotidiana".*

La visión innovadora de BAT se materializa en una constante investigación y desarrollo interno, con un equipo de ingenieros y diseñadores altamente especializados, empleados en el desarrollo de componentes nuevos y cada vez más avanzados.

La innovación se centra en las tecnologías de construcción que permiten mejorar constantemente las prestaciones técnicas que, con la automatización y la domótica, contribuyen a la producción de sistemas.



LAS MEJORES SOLUCIONES PARA TUS PROYECTOS



DISTRIBUIDORES

Rominio, s.l.

MADRID Y ZONA CENTRO



[www.rominio.es](http://www.rominio.es)

Sistemas en Aluminio del Mediterráneo, s.l.

ANDALUCÍA



[www.samm.es](http://www.samm.es)

Hierros Játiva, s.l.

COM. VALENCIANA Y MURCIA



[www.hierrosjativa.es](http://www.hierrosjativa.es)

Brunet Mas, s.l.

ISLAS BALEARES



[www.brunetmas.es](http://www.brunetmas.es)



## CONCEPT ALU se implanta en España con su innovadora gama de pérgolas

**Concept Alu, empresa francesa especializada en la fabricación de cubiertas de aluminio para terrazas, con más de 30 años de experiencia en el mercado de la vida al aire libre, llega a España. LA Pérgola premium y artesanal, lanzada en 2015, se ha convertido en el producto estrella que ha llevado a Concept Alu a abrir sus exportaciones a países fronterizos como Bélgica, Italia y España.**

Tras la pandemia, más de la mitad de los españoles (53%) dan más valor a “disponer de espacios exteriores” como terrazas, balcones o jardines y 4 de cada 10 se ha propuesto realizar remodelaciones, impulsando de esta manera el mercado del outdoor living en el país. La fuerte demanda ha permitido a Concept Alu implantarse en España, ofreciendo un concepto innovador de pérgola bioclimática de diseño elegante y respetuoso con el medio ambiente.

Para responder a esta creciente demanda, la empresa se ha dotado de los recursos necesarios. Ha creado un equipo de exportación y ha aumentado su capacidad de producción optimizando los puestos de trabajo. Aunque la producción de perfiles totalmente automatizada es común a todas las gamas, se ha reservado una línea de montaje específica para las pérgolas. La planta puede producir ahora hasta 50 unidades a la semana.

### LA Pérgola, confort y estilo hecho a la medida

Totalmente personalizable y mejorable, LA pérgola de Concept Alu ha sido diseñada para incorporar soluciones de confort a lo largo del tiempo sin alterar su estética. Los postes se han diseñado para dar cabida a estas soluciones, gracias a una corredera invisible que conduce a un espacio de integración en el interior de estos.

LA pérgola bioclimática Concept Alu es el aliado número 1 del diseño de exteriores en todas las estaciones. Gracias a sus lamas orientables motorizadas, se adapta a sus deseos y a los imprevistos del tiempo, creando un auténtico espacio de vida al aire libre. Tanto si desea dar sombra a su terraza durante los largos días de verano como disfrutar de los primeros rayos de sol en primavera, LA Pérgola le ofrece la comodidad de una estancia protegida y el placer de un espacio que se abre al jardín cada mes.





### Estructura bioclimática para disfrutar del exterior todo el año

Gracias a su cubierta bioclimática de lamas orientables motorizadas, LA Pérgola ofrece sombra y frescor en verano y un espacio resguardado para seguir disfrutando de su espacio exterior en los días de lluvia. Para garantizar un uso óptimo de marzo a octubre, se pueden incorporar soluciones de confort innovadoras, como calefacción en el tejado, iluminación ambiental o el sistema de protección solar screen zip – o claustra exclusiva - también pueden integrarse en el momento de la instalación o a lo largo del tiempo.

*"La innovación forma parte del ADN de Concept Alu, por lo que nos hace mucha ilusión poder cubrir las demandas del mercado español con productos premium, hechos a la medida y adaptados a las necesidades específicas de cada uno de nuestros clientes", afirma Emmanuel Brasseur, asesor técnico de Concept Alu en España. "Desde el diseño hasta la instalación pasando por el estudio y fabricación, todo es realizado de manera minuciosa con el fin de satisfacer las necesidades de todos nuestros clientes con los más altos estándares de calidad".*



### Sobre Concept Alu

Procedente de un linaje de herreros del siglo XX, Concept Alu es una historia de éxito familiar. Fundada oficialmente en Vendée, Concept Alu diseña y fabrica su propia gama de extensiones de aluminio, verandas, pérgolas y cubiertas de piscina. Con 55 puntos de venta, y un centro de producción en Les Herbiers donde se fabrican 1.500 verandas y cerca de 1.000 pérgolas al año, Concept Alu es el especialista de las extensiones de aluminio en Francia. Impulsada desde siempre por la innovación, Concept Alu inventa productos innovadores para el confort térmico y estético, y ya ha registrado 7 patentes. La empresa emplea a 185 personas y aspira a alcanzar unas ventas de 47 millones de euros en 2023.



## INES, un hábitat inteligente

El INES, Instituto Nacional Francés de la Energía Solar, se sitúa a la vanguardia de la investigación en energía solar, tanto fotovoltaica como térmica. Aunque su alcance ya es europeo, cuenta con 350 empleados y ocupa un terreno de 22,000 m<sup>2</sup>. El edificio Hélios, que es la sede del instituto, está dotado de innovadoras soluciones KNX de Griesser, implementadas por DATA.

Establecido desde 2005 en Le Bourget du Lac (73), dentro de Savoie Technolac, un parque tecnológico especializado en energía solar y ecoindustrias, el INES surgió de la voluntad de los representantes electos y de una serie de

factores cruciales. Entre estos se incluyen la experiencia del tejido asociativo local, la presencia histórica de pioneros industriales en el sector y la inversión de grandes laboratorios de investigación, encabezados por el CEA, el CNRS y la Universidad de Saboya.

Desde el otoño de 2013, la sede del Instituto reside en un edificio emblemático denominado "Hélios". Su diseño y construcción armonizan perfectamente con las actividades vanguardistas del Instituto. Este edificio fue concebido y erigido por los arquitectos Michel Remon & associés y Frédéric Nicolas (Apache).





# ORGADATA



## LOGIKAL

### Software para las mejores ventanas, puertas y muros cortina

Obtenga las últimas innovaciones de software en la industria de puertas y ventanas

- Presupuestado fácil y rápido
- Múltiples sistemas en un mismo proyecto
- Dibujos avanzados con funciones CAD
- Experiencia de más de 20 años conectando maquinaria CNC
- Plugin de Autocad y Revit
- Librería de herrajes de terceros

Para más información, puede ponerse en contacto con nosotros via

[www.orgadata.es](http://www.orgadata.es)

Orgadata Ibería, S.L.

Rúa das Hedras, No. 6-2<sup>ª</sup> T | CP-15895

Milladoiro, Ames (A Coruña) Spain

+34 881 087 227 | [info@orgadata.com](mailto:info@orgadata.com)



TOGETHER A CLICK AHEAD



## Especial presencia de LLAZA en la R+T de Stuttgart en 2024

La reciente R+T 2024, tras seis años desde la última edición presencial, ha sido un gran éxito para LLAZA, donde ha presentado sus productos más recientes e innovadores en un escenario internacional.

La empresa, que cuenta con un gran reconocimiento internacional y que es pionera en la fabricación de sistemas para toldos a nivel nacional, exhibió más de 20 modelos entre sus toldos cofres más reconocidos, toldos verticales y pérgolas. Además, presentó un nuevo modelo de toldos cofre que comenzará a comercializarse a partir de la próxima primavera.

### Enfrentando los retos actuales

El tiempo entre la última R+T en 2018 y la actual edición transcurrió rápidamente, impulsado por la intensa actividad en el sector de la reforma y acondicionamiento de hogares. La pandemia y las olas de calor intensas han redefinido nuestra relación con el espacio exterior, haciendo que la protección solar y el 'outdoor living' sean más esenciales que nunca para mejorar el bienestar de las personas.

Ante la creciente demanda, LLAZA ha respondido con una oferta variada, adaptándose a diferentes necesidades en

función del tipo de edificación, las horas de exposición solar, el uso del producto, las preferencias de los usuarios, la accesibilidad, etc. La R+T 2024 se presenta como la plataforma perfecta para mostrar los modelos más demandados y las últimas novedades.

### Toldos de fachada: elegancia y funcionalidad

Los toldos cofre han experimentado un crecimiento notable en las ventas, destacando los modelos KÜADBOX-400 y MATICBOX S-350, que atraen a un público enfocado en arquitectura y decoración. La R+T 2024 ha sido testigo del lanzamiento de un nuevo modelo que se integrará en esta gama de productos caracterizados por su estética de líneas minimalistas. También es importante señalar que el modelo KÜADBOX-400 tendrá unas dimensiones espectaculares para evidenciar las posibilidades y ventajas técnicas que ofrece este toldo.

Otros toldos destacados en el stand fueron el STORBOX-400 y el STORBOX S-300, ambos herederos del primer toldo cofre del mundo, que LLAZA presentó hace más de 30 años. No obstante, si hay un modelo que no pudo faltar en la R+T 2024 es el MODULBOX-400. Este toldo se reconoce como el modelo por excelencia de gran potencialidad para los países del centro y norte de Europa, así como para



Toldo cofre KÜADBOX-400,  
ideal para la arquitectura de líneas minimalistas

los mercados donde se aprecian los toldos de grandes dimensiones, versátiles y adaptables a todo tipo de fachadas y necesidades de negocios tanto en retail como en horeca.

### Pérgolas para todos los gustos y necesidades

Las pérgolas tensadas toman el protagonismo con el lanzamiento internacional de la pérgola ATIKA, fabricada en las instalaciones de LLAZA en Alcover. Las pérgolas bioclimáticas de la gama MAJESTIC están disponibles tanto en un modelo pared-portería convencional como en una aplicación diseñada para sortear esquinas y con un lateral en inglete. La firma LLAZA asume el desafío de lograr la adaptación de sus productos a las formas arquitectónicas específicas para satisfacer mejor las demandas de los instaladores profesionales y de los usuarios de sus productos.

### Cerramientos laterales: el toque final

Las cortinas de cristal NUNA y WARA, junto a los toldos verticales KLAIS con sus diferentes posibilidades de guiado, son el complemento perfecto para convertir las pérgolas en el paraíso del 'outdoor living'. La funcionalidad se une a la estética para crear espacios versátiles y elegantes.

### Conmemorando 60 años de innovación

Adicionalmente a la presentación de toda esta gama de productos, la R+T 2024 ha sido especial para LLAZA, coincidiendo con su 60 aniversario. La marca invitó a sus clientes a una fiesta que se celebró en su stand con brindis exclusivos, delicias gastronómicas y momentos inolvidables.

En la R+T 2024 LLAZA no solo ha mostrado sus productos; la firma celebró seis décadas de innovación y compromiso con la excelencia en el sector de la protección solar y el 'outdoor living'. Este evento no solo ha cumplido las expectativas, sino también ha inspirado nuevas tendencias para los años venideros.



Toldo cofre MODULBOX-400 FULL BOX SOMBREX, una de muchas posibilidades de este sistema avanzado

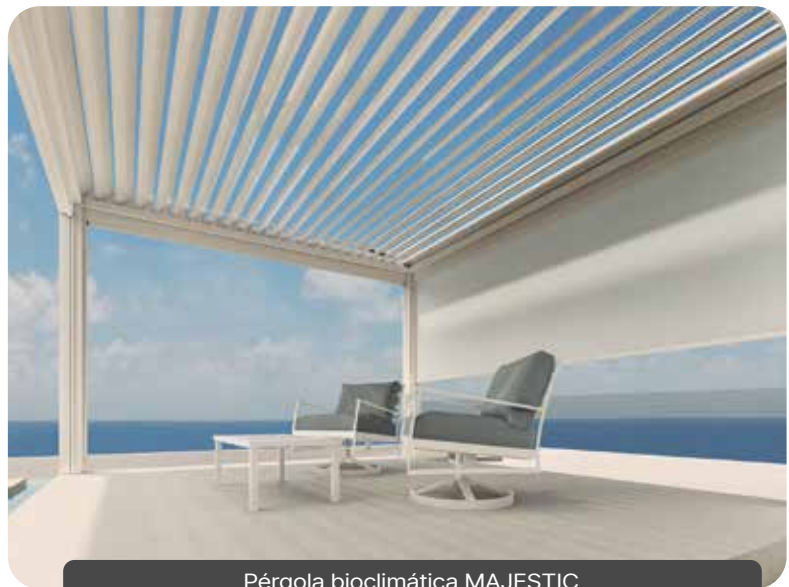

Pérgola bioclimática MAJESTIC complementada con toldo vertical KLAIS



Pérgola bioclimática de la gama MAJESTIC, adaptable a salientes e irregularidades en la fachada



## COSADE actualiza sus sistemas abatibles C076 y C066 con RPT Low Lambda de TECHNOFORM



www.cosade.es

Cosade mejora la eficiencia energética de sus sistemas C076 y C066 de cámara europea gracias a la RPT Low Lambda de Technoform, también incorporada en las nuevas versiones de estas series para canal de 16, C076 C-16 Y C066 C-16, destacando así los beneficios de la colaboración entre ambas organizaciones.

Technoform, líder en la extrusión de poliamida para la RPT, ha aportado las avanzadas poliamidas Low Lambda para potenciar el rendimiento térmico de estas dos opciones abatibles, situando estos sistemas entre los más eficientes térmicamente del mercado, en su categoría.

La poliamida Low Lambda de Technoform es una solución de vanguardia que permite a los cerramientos de aluminio optimizar los valores térmicos con solo un cambio de varilla, gracias a una conductividad inferior a la de la poliamida 6.6 con 25% de fibra de vidrio actualmente vigente en el mercado.

La ventana abatible C076 de Cosade, disponible en cámara europea y cámara para canal 16, presenta poliamidas de 34 mm, un marco de 76 mm y una hoja de 83 mm. Con un espesor medio de 1,5 mm, incorpora una junta central de EPPM expandido. Además de su diseño funcional, la C076 ofrece versatilidad con múltiples opciones de acabado, como lacado en colores certificados por Qualicoat-Seaside, anodizado certificado por Qualanod, y posibilidad de bicolor. Además, la perfilería permite la instalación de vidrios con grosores comprendidos entre 28 y 64 mm.

Por su lado, la también abatible C066, disponible en cámara europea y cámara para canal 16, cuenta con poliamidas de 24 mm, marco de 66 mm y hoja de 73 mm. Su espesor medio es de 1,5 mm y también cuenta con junta de EPDM expandido. Con las mismas posibilidades en acabados que la C076, este sistema permite vidrios de entre 18 y 54 mm.





Los resultados en los diferentes ensayos de la C076 y la C066 tanto en cámara europea como en canal 16 muestran su eficacia en todos los aspectos:

### Cámara europea

- » Permeabilidad al aire: Clase 4.
- » Estanqueidad al agua: E2100 para la C076 y E2250 para la C066.
- » Resistencia al viento: Clase 5.
- » Aislamiento acústico: 46 dB.
- » Aislamiento térmico: 0,7 Uw en la C076 y 0,9 Uw en la C066.

### Canal 16

- » Permeabilidad al aire: Clase 4.
- » Estanqueidad al agua: E1050 para la C076 C-16 y E900 para la C066 C-16.
- » Resistencia al viento: Clase 5.
- » Aislamiento acústico: 40 dB.
- » Aislamiento térmico: 0,7 Uw en la C076 C-16 y 0,9 Uw en la C066 C-16.

**Las notables propiedades de aislamiento térmico de estas ventanas abatibles se atribuyen en gran medida a las poliamidas Low Lambda** suministradas por Technoform, que permiten mejorar el rendimiento térmico de los sistemas de aluminio gracias a su baja conductividad térmica de 0.21 W/mK (certificada por el Instituto Fraunhofer IBP), en contraste con la poliamida 6.6 con un 25% de fibra de vidrio, que tiene una conductividad térmica de 0.30 W/mK.

Además, la poliamida Low Lambda mantiene las propiedades distintivas de la poliamida 6.6 reforzada con un 25% de fibra de vidrio, que incluyen su resistencia a la corrosión, su inercia frente a la mayoría de los agentes químicos y su resistencia mecánica.

En resumen, al integrar las poliamidas Low Lambda en los sistemas C076 y C066 de Cosade, se ha logrado elevar estos dos sistemas abatibles ya muy completos a una categoría superior en términos de eficiencia térmica.

$$\lambda = 0.30 \text{ W/mk}$$



$$\lambda = 0.21 \text{ W/mk}$$

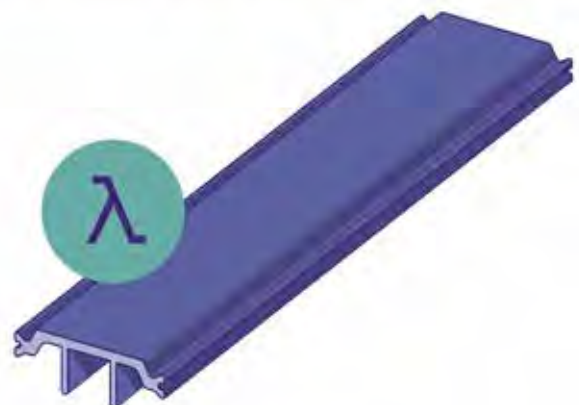



## CORTIZO y METROVACESA se alían para reducir el impacto medioambiental en la edificación

Las promociones de Metrovacesa contarán con ventanas fabricadas con Cortizo Infinity, un tocho de aluminio 100% reciclado posconsumo



Cortizo, referente internacional en sistemas de aluminio para la arquitectura, se alía con Metrovacesa, promotora inmobiliaria líder en España con más de 100 años de historia y más de 150 proyectos en desarrollo a nivel nacional, para disminuir el impacto ambiental del proceso de construcción, así como reducir las emisiones de CO<sub>2</sub>. Para ello, las promociones de Metrovacesa contarán con ventanas fabricadas a partir de Infinity, el tocho de aluminio 100% reciclado producido en su totalidad con chatarra posconsumo.

De este modo, y en línea con su compromiso por la sostenibilidad, la promotora empleará en sus complejos residenciales materia prima reciclada generada de las fundiciones de Cortizo. La multinacional gallega fabrica el aluminio de segunda fusión a partir de ventanas, puertas, fachadas, y otros productos que han terminado su vida útil y los reincorpora al proceso productivo, reduciendo así la generación de residuos. Además de estos materiales, los sistemas de carpintería también contarán con poliamidas 100% recicladas, una solución que ayuda a disminuir el consumo energético y las emisiones de CO<sub>2</sub>.

Metrovacesa impulsará la arquitectura sostenible po-

niendo el foco en la circularidad de los materiales usados en sus promociones, cuya huella de carbono ya están estudiando. Además, el acuerdo, que tiene una duración inicial de un año prorrogable, supondrá un avance en materia de sostenibilidad para la promotora, adicional a los esfuerzos llevados a cabo hasta el momento.

El director de proyectos y sostenibilidad en Metrovacesa, David Sierra Llunch, valora la alianza en estos términos: *"Desde Metrovacesa buscamos dar un paso más en cuanto a sostenibilidad, manteniéndonos siempre a la vanguardia. Por eso, este tipo de acuerdos son fundamentales para nosotros, ya que nos permiten mejorar la eficiencia de nuestras construcciones e impulsar la edificación sostenible"*. Por su parte, el director general de arquitectura de Cortizo, Daniel Lainz, también celebra este convenio. *"Nos enorgullece que la promotora líder del país se una al reto Infinity, apostando por carpinterías de altas prestaciones fabricadas a partir de un tocho de aluminio 100% reciclado, cuya producción arroja menos de un kilo de CO<sub>2</sub> por cada kilo de aluminio producido. De esta forma, estamos reduciendo más de un 95 % tanto las emisiones de carbono como el consumo energético demandado en la producción de tocho primario"*.

# STEEL HEROES



**REGUITTIinox**

Los tiradores de acero inoxidable Reguitti inox están disponibles en 28 estéticas y 5 acabados, para un total de más de 480 productos totalmente personalizables por sección, soportes, altura y distancia entre ejes. Máxima resistencia a la corrosión por niebla salina según EN 1670 (grado 5).

[reguitti.com](http://reguitti.com)

 **TYMAN**  
International



## TECHNAL reduce aún más la huella de carbono de sus sistemas de construcción de aluminio

**TECHNAL, marca del grupo Hydro, ha alcanzado un nuevo hito de descarbonización con su gama de productos Hydro CIRCAL® 75R, fabricados con aluminio reciclado posconsumo. Ahora, la huella de carbono de Hydro CIRCAL® 75R es tan sólo de 1,9 kg de CO<sub>2</sub>e por kilogramo de aluminio, lo que supone un 78 % menos que la media europea empleada**

La gama Hydro CIRCAL® 75R, presentada originalmente en 2019, consiste en productos de aluminio reciclado de alta calidad, fabricados como mínimo a partir de un 75 % de chatarra reciclada posconsumo. El porcentaje de contenido reciclado superior al 75 % de TECHNAL consiste exclusivamente en aluminio que ha llegado al final de su vida útil y que se vuelve a introducir en el circuito de fabricación.

Este paso adelante en el reciclaje ha sido posible gracias a los conocimientos adquiridos en los últimos años por el grupo

noruego Hydro, especializado en el sector del aluminio. Los avances en el suministro, la clasificación y la trazabilidad de la chatarra de aluminio posconsumo, así como un proceso de fundición optimizado, permiten a la empresa suministrar los productos Hydro CIRCAL® 75R con una huella de carbono de tan sólo 1,9 kg de CO<sub>2</sub>e por kilo de aluminio, frente a los 2,3 kg anteriores. La nueva huella de carbono del aluminio reciclado posconsumo Hydro CIRCAL® 75R está acreditada por una Declaración Ambiental de Producto (DAP) y se encuentra disponible en todos los sistemas TECHNAL.







Además, Hydro también ofrece el aluminio reciclado posconsumo Hydro CIRCAL® 100R, fabricado con un 100 % de chatarra posconsumo, y con una huella de carbono aún menor, de apenas 0,5 kg de CO<sub>2</sub>e por kilogramo de aluminio. Con Hydro CIRCAL® 100R es posible crear perfiles para puertas, ventanas y fachadas con una de las huellas de carbono más bajas del mundo (emisiones de gases de efecto invernadero de alcance 1, 2 y 3 prácticamente nulas).

Por el momento, Hydro CIRCAL® 100R únicamente está disponible para proyectos a medida bajo demanda. Sin embargo, gracias a los avances en las tecnologías y en los procesos de fabricación, la disponibilidad de Hydro CIRCAL® 100R se irá ampliando progresivamente. En la actualidad, el grupo Hydro está centrado en desarrollar colaboraciones en el ámbito del reciclaje de aparatos eléctricos y electrónicos, para seguir avanzando así en la circularidad de los productos y de los materiales.

El uso de aluminio reciclado posconsumo Hydro CIRCAL® por parte de TECHNAL demuestra el espíritu innovador de la marca y su compromiso de anticiparse a las necesidades de los clientes, para ir más allá de la normativa y asumir una posición de liderazgo en la descarbonización de los edificios del futuro.

En este sentido, TECHNAL ofrece a proyectistas, inge-

nierías y fabricantes la posibilidad de determinar el impacto medioambiental de los proyectos o de productos concretos gracias a las funciones dinámicas de evaluación del ciclo de vida (LCA) que proporciona el software TechDesign, que permite determinar el impacto real de los materiales utilizados en un producto, en vez de emplear los datos genéricos.

Lucile Souyri, directora de Sostenibilidad de Hydro Building Systems, explica que "la innovación baja en carbono y la circularidad están en el centro de nuestra estrategia comercial. La empresa colabora estrechamente con proveedores y socios del sector de la construcción para encontrar nuevas formas de reducir el impacto medioambiental. La reducción de la huella de carbono de Hydro CIRCAL® es una de estas iniciativas. También hemos reducido a la mitad la huella de carbono del proceso de extrusión, en comparación con la media europea, lo que reducirá aún más la huella de carbono de nuestros productos. Tenemos otros proyectos en marcha, entre ellos una iniciativa que aborda cómo realizar el desmontaje y reciclaje de nuestras fachadas al final de su vida útil. Vamos a llegar aún más lejos».

Para más información sobre Hydro CIRCAL 75R® e Hydro CIRCAL® 100R, entra en:

<https://www.technal.com/es/es/profesional/sostenibilidad/>



## Salud e importancia del intercambio de aire en los ambientes cerrados



*¡Descubre más!*

La innovadora aplicación de **APRO** permite conectar y gestionar a distancia todos los cerramientos de tu hogar u oficina, organizando diferentes estancias, habitaciones o ventanas individuales.



Uno de los temas de mayor actualidad, también a la luz de lo ocurrido en estos años de pandemia, es el de la **calidad del aire en los ambientes cerrados**, no sólo para prevenir y contrarrestar la propagación de virus, sino también para **contener los niveles de CO<sub>2</sub>**. Hemos evolucionado al aire libre durante miles de años con una concentración media de dióxido de carbono de unas 280 partes por millón (ppm). Hoy estamos en 442 ppm y eso es lo que respiramos todos, incluso al aire libre en una gran ciudad, por no hablar de un entorno cerrado con decenas de personas dentro, donde los niveles de concentración de dióxido de carbono se hacen imposibles.

Todos los estudios demuestran que cuanto **más aumenta el CO<sub>2</sub>, más disminuye nuestro rendimiento cognitivo**. A pesar de ello, la mayoría de nosotros vivimos y trabajamos en hogares y oficinas con concentraciones de CO<sub>2</sub> muy elevadas sin preocuparnos por los efectos sobre nuestra salud.

La investigación de **MasterLAB, el centro de investigación y desarrollo del Grupo Master**, se ha centrado en un tema de tanta actualidad. Así nació en el 2022 el proyecto **APRO: la nueva línea de sistemas inteligentes de automatización de ventanas**.

**APRO** es la nueva **gama completa de actuadores, cerraduras eléctricas y sistemas de control** desarrollada con el objetivo de gestionar a distancia la **ventilación natural** del interior de un edificio, garantizar **un alto nivel de seguridad** y asegurar el máximo **confort en la vivienda**.

Eficacia, pero también diseño, ya que **APRO está pensado especialmente para automatizar y hacer inteligentes las aperturas** de los modernos edificios residenciales, comerciales e industriales, **realizando el diseño** de estas nuevas arquitecturas, gracias a una gama de accesorios capaces de transformar cualquier cerramiento en un elemento de Home Automation integrado.

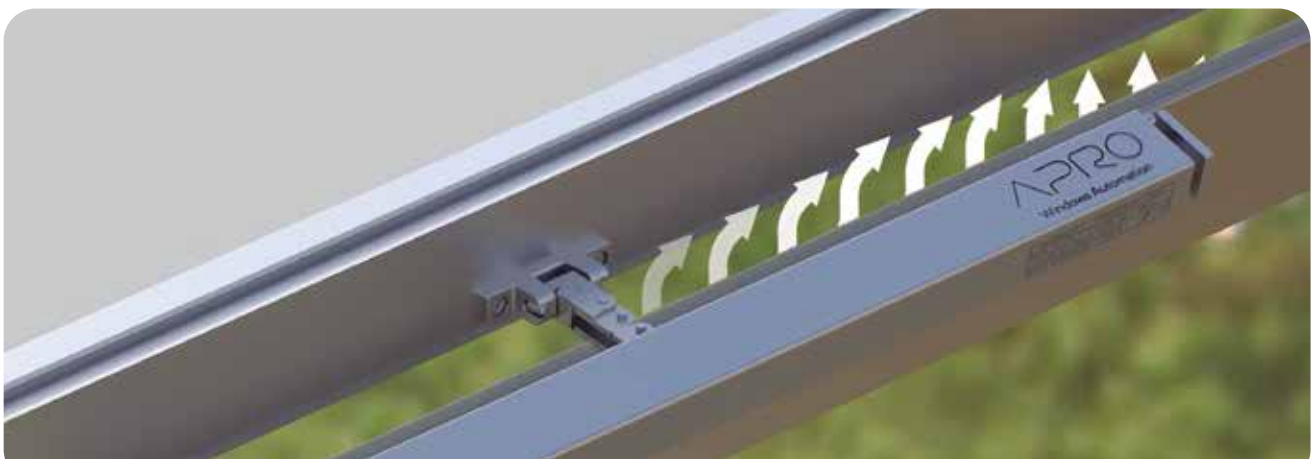

# EL SISTEMA INTELIGENTE PARA LAS VENTANAS DEL FUTURO

archiproducts  
AWARDS  
WINNER



## APRO Windows Automation



APRO está pensada para dar respuesta a la exigencia de **automatizar** y **hacer inteligentes** las aperturas de los edificios residenciales, comerciales e industriales, destacando el diseño de estas arquitecturas con **automatismos totalmente invisibles** o **elementos de diseño** que se integran perfectamente en el edificio.

Esto es posible gracias a una gama de accesorios capaces de transformar

cualquier cerramiento en un **Home Automation Integrato**.

La gama está compuesta por **actuadores superpuestos o empotrados** de dimensiones muy reducidas para combinar **eficacia** de movimiento y **diseño**, y se complementa con **sistemas de cierre** y **dispositivos de control** mediante gateway que interactúan con una aplicación dedicada.

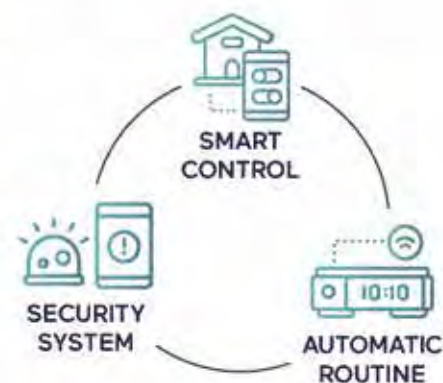

Master Italy S.r.l.  
S.P. 37 Conversano - Castiglione km 0,570  
70014 Conversano (Ba) Italia

Customer Service APRO  
☎ +39 366 667 6122  
support@myapro.it



> myapro.it

Redes Social



Master Italy

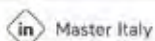

Master Italy



MasterTube

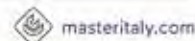

masteritaly.com



# SimplyTag revoluciona la digitalización en la construcción de ventanas, puertas y muros cortina

## Orgadata en Fensterbau/Frontale 2024 en Núremberg

SimplyTag está transformando el panorama digital de la construcción de ventanas, puertas y muros cortina, como va a mostrar Orgadata en Fensterbau/Frontale 2024 en Nuremberg. El evento, que se llevará a cabo del 19 al 22 de marzo, contará con Orgadata y sus colaboradores destacando soluciones de software innovadoras que impulsan la evolución digital de la industria. Una oferta destacada será el recién introducido SimplyTag.

En el centro de la presentación se encuentra Logikal 12, aclamado como el futuro de la industria de las carpinterías de aluminio. Este software establecido ha sido durante mucho tiempo la opción preferida de los carpinteros en el sector de la construcción de ventanas, puertas y muros cortina, guiando el proceso de digitalización desde el concepto hasta la finalización. La ventaja clave de Logikal radica en su independencia del fabricante y en su amplia base de datos de perfiles, accesorios y herrajes, lo que lo convierte en un líder global.

Los expertos de Orgadata han renovado completamente el software para Logikal 12, introduciendo características como el Centro de Proyectos y una nueva vista en 3D para la entrada de elementos, junto con una interfaz de usuario optimizada, estableciendo nuevos estándares en cuanto a facilidad de uso y eficiencia.

SimplyTag representa otro salto adelante en la industria, ofreciendo la capacidad de adjuntar datos de producción directamente a las ventanas a través de códigos QR. Esta innovación facilita procesos como el marcado CE, el mantenimiento y las reparaciones, mejorando el compromiso y la fidelidad a largo plazo del cliente.

El stand de Orgadata también contará con otras empresas de software integradas con Logikal. Entre estas, Unilink se destaca con su software, una plataforma de programación en 3D que permite el control directo de máquinas CNC de diversos fabricantes en la industria. El software

Unilink Onboard HMI proporciona a los operadores de máquinas información esencial de manera clara, mejorando la seguridad y minimizando errores humanos. El Módulo Blackbox mejora aún más la eficiencia al agrupar controladores de máquinas y algoritmos relacionados en un paquete simplificado.

Visite Orgadata y a sus colaboradores en el Pabellón 7A, Stand 526, para explorar estas soluciones de vanguardia.





1974 - 2024



# FP21

## PUNCHING MACHINE FOR POLYAMIDE RODS

FP 21 es la nueva punzonadora automática para varillas de poliamida que realiza los mecanizados para cada tipo de configuración de apertura. Su nueva interfaz disponible en 7 idiomas es extremadamente intuitiva, su conjunto de símbolos particulares ayudan a elegir correctamente la configuración necesaria dependiendo de las medidas y al tipo de cerramiento que hay que producir. La conexión Wifi incluida permite mantener el programa constantemente actualizado para garantizar un valor duradero en el tiempo

 Made in Italy

**fapim**<sup>®</sup>  
Life in evolution



## Perfilesafiligranados que desafían el viento y la intemperie. SUNFLEX desarrolla las nuevas ventanas correderas SF60 y SF80

Un diseño especialmenteafiligranado y purista, combinado con los más altos estándares de aislamiento térmico y requisitos de ahorro energético, así como un manejo práctico en el día a día: así se pueden describir sucintamente las nuevas ventanas correderas SF60 y SF80 de SUNFLEX Aluminiumsysteme GmbH.

El último desarrollo de esta empresa experta en sistemas de vidrio correderos y plegables de Wenden-Gerlingen se caracteriza por unos perfiles de marco especialmente esbeltos. Gracias a un marco exterior totalmente empotrable, un marco de hoja del que solo se ven 21 mm y una junta central de tan solo 30 mm de ancho, los sistemas crean una sensación de espacio abierto con transiciones fluidas entre el interior y el exterior. Este efecto se ve reforzado por un riel que se puede empotrar completamente en el suelo, lo que también facilita la accesibilidad. Al mismo tiempo, la estructura de dos o tres paneles sigue garantizando altos valores de aislamiento térmico.

En el caso de la ventana corredera SF80, con valores  $U_w$  a partir de 0,8 W/m<sup>2</sup>K, son incluso superiores a los requisitos actuales para viviendas de bajo consumo energético.

Con las ventanas correderas SF60 y SF80, SUNFLEX ofrece ahora su probado mecanismo de deslizamiento en una variante con aislamiento térmico y otra con alto aislamiento térmico. Los elementos individuales son conducidos por piezas de arrastre integradas y, gracias a las ruedas con rodamientos de bolas en la parte inferior, son especialmente fáciles de mover, incluso cuando son pesados. Esto hace que sean ideales para el acristalamiento de fachadas y terrazas acristaladas.

Esta empresa experta también ha prestado atención a la estética a la hora de diseñar los tiradores. Debido a su forma plana y cúbica, se adaptan suavemente al marco, enfatizando el diseño sutil y homogéneo. El propio usuario elige el alto, el ancho y el grosor de vidrio de los elementos deslizantes para las ventanas correderas SF60 y SF80. Los elementos se pueden seleccionar de forma personalizada hasta un peso máximo de 800 kg por hoja, pudiéndose instalar hasta



3 carriles en paralelo. De esta manera, se pueden implementar hasta seis hojas de vidrio móviles, que se pueden abrir hacia la izquierda y/o hacia la derecha. Con una anchura máxima del sistema de más de 13 metros y una altura máxima del sistema de hasta 4 metros, se pueden conseguir anchos de apertura extremadamente grandes.

Gracias a un grosor de vidrio de hasta 34 mm (SF60) o 54 mm (SF80) y a los refuerzos de acero opcionales en la junta central, los sistemas soportan fuertes cargas de viento y lluvias torrenciales.

Los sistemas están probados conforme a las normas DIN EN 1027:2016-09 y DIN EN 12208-2000-06 en clase 4 en cuanto a permeabilidad al aire; conforme a las normas DIN EN 1027:2016-09 y DIN EN 12208-2000-06 en clase 9A (SF60) y clase E750 (SF80) en cuanto a estanqueidad frente a las lluvias torrenciales; y conforme a las normas DIN EN 1027:2016-09 y DIN EN 12208-2000-06 en clase C3/B5 (SF60) y en clase C5 (SF80) en cuanto a resistencia a las cargas de viento. Los cierres con cabeza de champiñón instalados de serie contribuyen a una estanqueidad óptima y aumentan la protección contra robos. Los cierres con cabeza de champiñón instalados de serie contribuyen a una estanqueidad óptima y aumentan la protección contra robos.



# EXPLORA EL ARTE DE LA LUZ

DOMO es la fusión perfecta entre luz natural y arquitectura, dando vida a experiencias visuales únicas en cada espacio. Diseñado para arquitectos que buscan el equilibrio entre estética y funcionalidad.

¡Descubre las múltiples opciones que DOMO te ofrece!



INDALSU

UN  
MUNDO  
AL QUE  
MIRAR

SISTEMAS DE ALUMINIO PARA VENTANAS CON PERSONALIDAD

[indalsu.com](http://indalsu.com)



## DIMASIMMA instala un almacén automático en la nueva fábrica de PROFILINK en Bulgaria



Con una trayectoria impresionante de más de 30 años, Profilink se ha consolidado como el líder en extrusión y fabricación de ventanas en Bulgaria, destacándose también como uno de los gigantes del sector en Europa

Para ampliar su oferta en el mercado agregando perfiles y ventanas de aluminio, **Profilink**, aprovechando su ya consolidada red de distribución, **está ahora realizando una nueva fábrica enteramente dedicada al aluminio** donde desarrollará el entero proceso: extrusión, lacado, ensamblaje RPT y embalaje, todo interconectado con un sistema intralogístico de DimaSimma, compuesto por un almacén automático con 2.000 ubicaciones, sistema de preparación de pedido y muelles de interconexión entre el almacén automático y las líneas de acabado, corte y embalaje.

DimaSimma, con la estrecha colaboración de la oficina técnica del cliente, realizó previamente un exhaustivo estudio de ingeniería de flujo de material para optimizar la logística interna de la fábrica, alcanzando el mejor aprovechamiento de espacio y volumen, y reduciendo drásticamente los movimientos innecesarios de los perfiles, que en muchas fábricas de todo el mundo entorpecen duramente la eficiencia del proceso.

Automatizar y optimizar el movimiento de los perfiles significa no solo mejorar los tiempos de producción con menos mano de obra, sino también minimizar los riesgos de accidentes del personal y de daños al material.

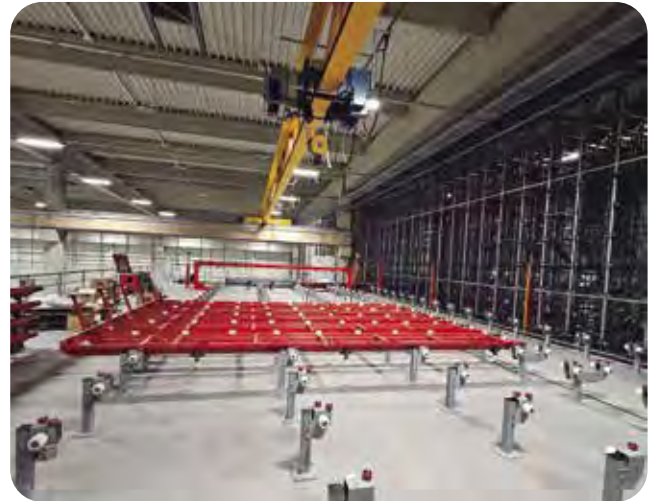

El almacén se encuentra colocado estratégicamente entre la parte de producción y la parte de los acabados donde con 8 muelles irá alimentando "just-in-time" las distintas áreas: lacado, embalaje, ensamblado RPT.

La fase de construcción del sistema intralogístico se encuentra en pleno desarrollo y está programada para entrar en operación a finales de marzo.

Este proyecto no solo marca un hito en la historia de Profilink, sino que también representa una nueva oportunidad para DimaSimma de añadir una marca prestigiosa a su ya importante cartera de clientes, quienes valoran altamente sus estándares de innovación y eficiencia.

***DimaSimma estará presente en Fensterbau, pabellón 3, stand 204***





# INTRALOGÍSTICA para PERFILES ALU y PVC



## ALMACÉN INTELIGENTE

Interfaz mecánica e informática con:

- Área de preparación de pedidos
- Equipos de acabado y RPT
- Otras líneas de proceso y embalaje



AGV, para transporte de contenedores, eskid o cestas para perfiles de aluminio

# DimaSimma

## UN MARCO DE EXCELENCIA PARA LA EXCELENCIA DE TU PERFIL



## ALBATROS

Sistema logístico aéreo en interfaz con almacén automático y AGVs

Almacenes inteligentes / Sistemas logísticos aéreos  
AGVs Vehículos AutoGuiados / Handling automation en general



## LogiMAT: nuevo desarrollo del HUBTEX Load Manager

**HUBTEX presenta en la LogiMAT la nueva generación del HUBTEX Load Manager (HLM). Este sistema de asistencia ha sido optimizado para responder eficazmente a las necesidades de los operarios en la manipulación de cargas largas. Además de procurar asistencia en el desplazamiento exacto a la posición de destino y a la altura de elevación óptima, el sistema ofrece posibilidades de selección previa opcionales para la regulación de las horquillas y la extracción del mástil. De este modo se garantiza un traslado exacto y seguro de cargas largas en los pasillos de estanterías**

El HUBTEX Load Manager (HLM) asiste al conductor en el transporte, almacenaje y extracción sin daños de cargas voluminosas, largas o pesadas. Este sistema permite la programación libre como preselector electrónico de la altura de elevación, con hasta 199 posiciones diferentes. El mástil se detiene automáticamente al alcanzar el nivel preseleccionado en la estantería, permitiendo al conductor preestablecer si la mercancía está siendo introducida o retirada, lo que ahorra tiempo valioso y minimiza los daños en las mercancías por manejo inadecuado.

A partir de ahora, además de la preselección de la posición cero de las horquillas y del ángulo de inclinación, el equipamiento de serie incluirá también la limitación de elevación y de descenso por medio de sensores montados en el vehículo. "El HUBTEX Load Manager funciona como un sistema autónomo, lo que implica una pantalla táctil independiente en la cabina del conductor, orientada hacia la carga", explica Michael Röbig, director de Gestión de Productos de HUBTEX. El sistema puede ampliarse combinándolo con otros sistemas de asistencia. Asimismo, HUBTEX garantiza un manejo ergonómico del Load Manager gracias a elementos del display adicionales como, por ejemplo, un controlador de menús.

### Combinaciones con otros sistemas de asistencia

Para que la manipulación de la carga resulte más eficiente, HUBTEX ofrece diferentes combinaciones del Load Manager con otros sistemas de asistencia. Así, los usuarios pueden integrar indicaciones para la supervisión del par de carga y la capacidad de carga residual. HUBTEX también está trabajando en la incorporación de nuevas funciones al Load Manager, como un dispositivo de pesaje de cargas y otras opciones para el posicionamiento horizontal en los pasillos de estanterías o la conexión con sistemas de gestión de almacén.

Opcionalmente, los usuarios del HUBTEX Load Manager pueden programar una preselección para la extracción del mástil, adaptándolo a la profundidad de la estantería o a distintos tipos de carga. La posición de la regulación hidráulica de las horquillas se puede determinar automáticamente con la preselección. Para la entrada de la posición de almacenamiento se ofrecen tres variantes: la entrada numérica de 0-199, la entrada numérica en formato Zxx-Rxx-Fxx (cadena fila-estantería-compartmento) y la entrada alfanumérica con A-Z.

HUBTEX estará del 19 al 21 de marzo en la LogiMAT2024 de Stuttgart, en el pabellón 10, stand 10C31. Además del HLM, HUBTEX presentará dos nuevas series de vehículos.

Más información aquí:

<https://www.hubtex.com/en-us/company/news-press/logimat-2024>



# EXPO GUADALAJARA

 DEL 9 AL 11 DE JULIO 2024



REGISTRATE  
COMO  
EXPOSITOR



ORGANIZADO POR



Y T International  
Enterprise Inc

MEDIA PARTNERS



 [www.glasstechmexico.com](http://www.glasstechmexico.com)

 [spain@glasstechmexico.com](mailto:spain@glasstechmexico.com)



## ALUMINIOS DEL BAIX presenta la nuevas series Windthermic

**ALUBAIX, distribuidor de aluminio desde 1985**

Por: ALUBAIX

En Aluminios del Baix nos dedicamos a la distribución de sistemas de aluminio desde 1987. Suministramos productos no solo relacionados con ventanas, sino cualquier producto complementario que aporte soluciones al sector de la carpintería metálica.

Ahora, con una experiencia de casi **40 años**, podemos decir que nos hemos convertido en un **negocio de primer nivel** gracias a nuestro **valor añadido**: la atención al cliente, la rapidez de nuestro servicio y la calidad y variedad de nuestros productos.

Tenemos en **stock** una amplia variedad de productos en distintos acabados y rales.

Asesoramos a nuestros clientes para la elección del producto perfecto, desde sistemas de ventana a protección solar, barandilla o composite.

Poniendo también a su disposición el material necesario: objetos BIM, secciones CAD, catálogos, imágenes o manuales de fabricación.

Desde 2023 apostamos por series propias, las SERIES WINDTHERMIC, las cuales nos ha permitido dar un gran salto hacia delante en cuanto a calidad de producto, competitividad e innovación.

Seguimos avanzando con nuestros clientes hacia el futuro, ofreciéndoles una carpintería de alta gama con la que podrán competir con los mejores sistemas del mercado actual.

### Las series WINDTHERMIC, grandes ventanas para grandes espacios

Los nuevos Sistemas Windthermic son sinónimo de **calidad**, versatilidad y altísimas **prestaciones técnicas**.

Pensados para conseguir la máxima **eficiencia energética** en los hogares, estas series nos permiten reducir el consumo de nuestros clientes, aprovechando el calor y la luz natural, así como aislándonos del frío en invierno. Con el objetivo de conseguir espacios mucho más **sostenibles** y energéticamente autosuficientes.

Desde la serie **Hybrid**, nuestra corredera panorámica básica de perfectos acabados; al minimalismo en su máxima expresión como la panorámica **Hidden**, pasando por elevables, practicables deslizantes y hojas ocultas de increíbles acabados, tanto técnicos como estéticos.

Nuestros sistemas de alta calidad satisfacen las exigencias más estrictas en términos de confort, energía, seguridad, diseño arquitectónico y eficiencia energética.

Es la perfecta combinación de calidad y diseño.

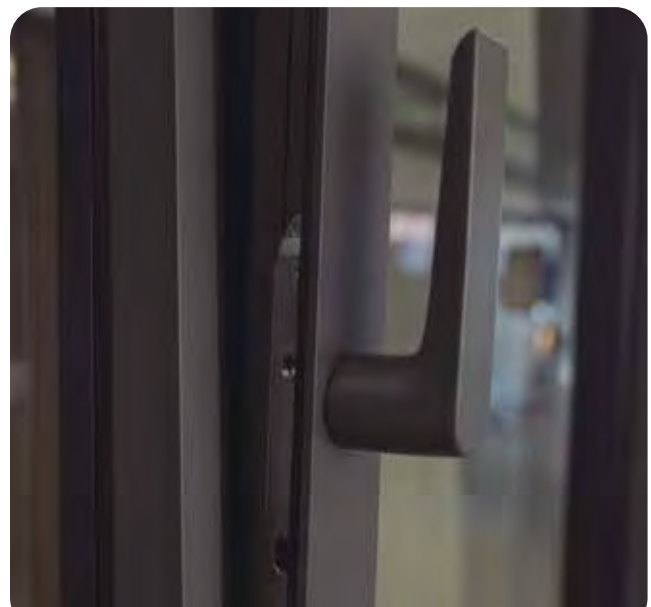

# HIDDEN

## EL EFECTO

La innovadora corredera panorámica HIDDEN representa el minimalismo en su máxima expresión, uniendo estilo y luminosidad con la máxima seguridad, confort y **eficiencia energética**.

Permite con un único sistema de perfiles, adaptarse de manera sencilla a multitud de configuraciones e instalaciones, cubriendo un amplio abanico de tipología de obras. Esta solución sutil y elegante de grandes dimensiones, garantiza la máxima transparencia ofreciendo hasta un **97% de luminosidad**.

**WindThermic**



- Nudo central reducido de 23mm de sección vista
- Perfiles horizontales invisibles
- Posibilidad de empotramiento completo de marcos y hojas laterales
- Cerramiento multipunto de cierre oculto en el interior del marco, reduciendo la posibilidad de robo
- Cuenta con soluciones avanzadas de suelo continuo, esquina libre y *galandage*
- Posibilidad de motorizar una o varias hojas

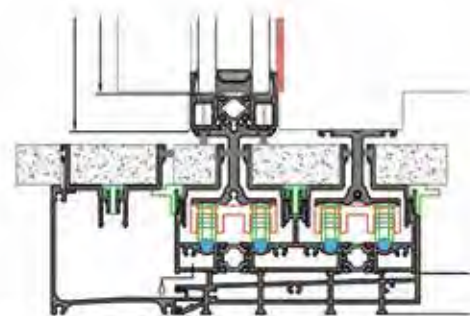



## Nueva fachada Stick 62 de CORTIZO

La multinacional gallega amplía su catálogo de muros cortina incorporando sistemas con montantes y travesaños de 62 mm



Cortizo lanza la nueva gama de fachadas stick con **perfilería de 62 mm de sección vista**, una solución de muro cortina de **gran inercia y uniones más sólidas que permite el empleo de vidrios de mayores dimensiones y pesos (hasta 800 kg)**. La fachada Stick 62 ha sido diseñada para **absorber mejor las deformaciones y movimientos propios de la estructura**, incorporando, además, **anclajes especiales para cargas más exigentes**.

Este sistema de muro cortina presenta un gran rendimiento térmico con un coeficiente de transmitancia **Uw desde solo 0,6 W/m<sup>2</sup>K**, favorecido por su amplia rotura de puente térmico y una **capacidad de acristalamiento de hasta 64 mm**. Además, ha obtenido excelentes **resultados en los ensayos AEV: Clase AE (permeabilidad al aire), Clase RE1500 (estanqueidad al agua), Carga de diseño 2400 Pa/carga de seguridad 3600 Pa (resistencia al viento) y Clase E5/I5 (resistencia al impacto)**.

La fachada Stick 62 ofrece una gran variedad de perfiles y de uniones mecánicas que permiten la ejecución de muros cortina verticales, inclinados, en esquina a 90°, en rincón y poligonales. Además, los montantes y travesaños enrasados y a diferentes niveles permiten desagües en cascada y, junto con las piezas de continuidad, las pipetas, las gomas seccionables o el ángulo vulcanizado total, garantizan la absoluta estanqueidad, drenaje y evacuación del cerramiento.

En cuanto a su estética, la fachada Stick 62 ofrece cuatro versiones en función de su apariencia exterior:

- » **SG 62. Estética de solo vidrio**, el cual se une a la perfilera portante mediante la combinación de grapas y un perfil U insertado en la cámara.
- » **TP 62. Con tapeta horizontal y vertical**. El vidrio se adhiere por los cuatro lados mediante un perfil presor continuo atornillado desde el exterior a los portatornillos incorporados en montantes y travesaños, ocultándose todo el sistema de fijación bajo un perfil embellecedor o tapeta.
- » **TPH 62 y TPV 62. Combinación de tapeta en la trama horizontal y grapa+perfil U** en la vertical o viceversa.



# julcar

HERRAJES



**A la vanguardia en la fabricación de herrajes y accesorios**

[www.julcarherrajes.com](http://www.julcarherrajes.com)

Pol. Ind. Villalonquéjar  
C/ Valle de Mena, 21  
09001 BURGOS (SPAIN)  
Tel.: +34 947 29 80 87  
[herrajes@julcar.com](mailto:herrajes@julcar.com)





## GUARDIAN SELECT® presenta su nueva declaración ambiental de producto - doble acristalamiento con guardian sun® - fabricado por 13 empresas del grupo

La nueva **Declaración Ambiental de Producto** (DAP, también conocida como EPD por sus siglas en inglés) **del vidrio aislante Guardian Select con Guardian Sun® LamiGlass 44.1/16/4**, se ha desarrollado teniendo en cuenta los datos de la DAP del vidrio float, laminado y de capa de Guardian Glass en Europa y los datos promedio del proceso de fabricación de 13 empresas de vidrio aislante bajo la marca Guardian Select®.

**Guardian Select® es la marca a la que se acoge el grupo de fabricantes de unidades de vidrio aislante de España y Portugal que reúne los estrictos requisitos de excelencia exigidos por Guardian Glass.** La selección de sus miembros obedece a una actitud de compromiso con la calidad y a una voluntad de mejora continua en los procesos de fabricación.

Los 13 fabricantes de vidrio aislante Guardian Select® que han participado en esta Declaración Ambiental de Producto son: Al-to Cristal, Barnaglass, Control Glass Acústico y Solar, Cristalería Crevillente, Cristalería Joma, Cristalería Lorca, Cristalerías A. Lopez Utiel, Díaz Herrero, Nazam Aluminium, Sedatec, Unión Vidriera Levante, Vidrios del Valle Manufacturas, Vitralba. Pueden encontrarse sus datos de contacto en [www.guardianselect.es](http://www.guardianselect.es).

Además, los fabricantes de unidades de vidrio aislante bajo la marca Guardian Select®, Vidriera Arandina y Astiglass, ya disponen de Declaraciones Ambientales de Producto de doble acristalamiento con Guardian Sun, desarrolladas previamente de manera individual. Por ello, son 15 los fabricantes Guardian Select® que disponen de DAPs para unidades de vidrio aislante, todo un hito en el sector del doble acristalamiento en España.

Una **Declaración Ambiental de Producto** es un **documento verificado** por un tercero independiente y registrado que **comunica** información objetiva, transparente y comparable sobre el **impacto medioambiental del ciclo de vida de un producto**, siendo una herramienta para el arquitecto y profesional que se esfuerza por en-



tender el impacto medioambiental de los edificios que diseñan. Esta información, además, contribuye a conseguir créditos en los sistemas de certificación de edificios como LEED® y BREEAM®.

*"Con la obtención de la nueva Declaración Ambiental de Producto Guardian Sun® LamiGlass 44.1 / 16 / 4 conjunta de 13 fabricantes de vidrio aislante bajo la marca Guardian Select®, los profesionales de la construcción tales como arquitectos, inversores, fabricantes de ventanas, disponen de una información objetiva, transparente y verificada del producto referencia en las ventanas energéticamente eficientes en España y Portugal"* comenta Susana Gago, responsable marketing Europa del sector residencial en Guardian Glass, que además señala *"la importancia de que empresas transformadoras del sector de la construcción lleven a cabo estos análisis del ciclo de vida de su producto para contribuir a los objetivos de sostenibilidad en el sector de la edificación y para reflejar su compromiso con el uso eficiente de los recursos"*.

El doble acristalamiento Guardian Select® con Guardian Sun® LamiGlass 44.1 / 16 / 4 en las ventanas permite mejorar el aislamiento térmico tanto en invierno como en verano, con un bonito aspecto neutro y dejando pasar la luz natural y las vistas exteriores, contribuyendo al ahorro de energía frente a un doble acristalamiento sin vidrio de altas prestaciones. Además, al tratarse de una composición que incorpora vidrio laminado, ofrece prestaciones de seguridad y de aislamiento acústico.



Nuevo  
**Eurotermic Plus**

**Sobran las palabras**

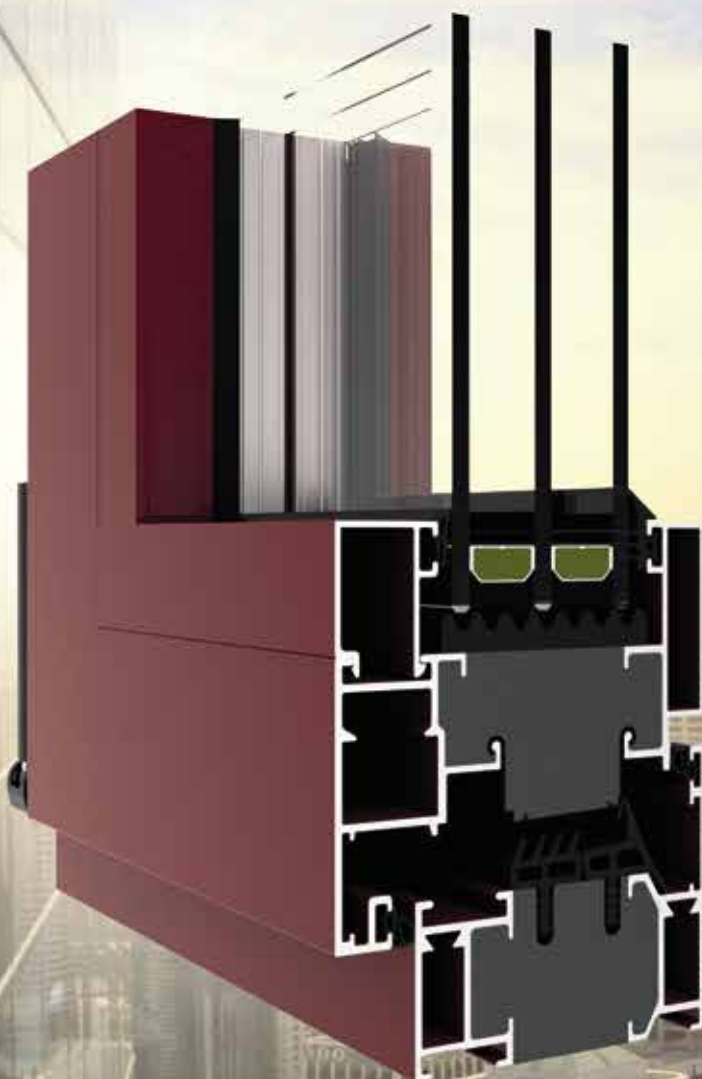

VENTANA  
**0,6**  
W/m<sup>2</sup>K

MARCO  
**0,9**  
W/m<sup>2</sup>K



[www.grupoayuso.org/eurotermicplus](http://www.grupoayuso.org/eurotermicplus)



Avda. de la Industria 6-8 - 28823 Coslada (Madrid) - Telf.: 91 485 27 50 - Fax: 91 673 40 12  
[www.grupoayuso.org](http://www.grupoayuso.org)



**GRUPO AYUSO**  
SISTEMAS DE ALUMINIO, PVC Y VIDRIO



# TECHNAL amplía su gama de fachadas con TENTAL T-T

La nueva fachada forma parte de la serie TENTAL 50 de TECHNAL con el método de ensamblado Travesaño-Travesaño

TECHNAL amplía la gama TENTAL 50 con la nueva fachada circular TENTAL T-T, que incluye un método de ensamblado Travesaño-Travesaño, que permite el uso de perfiles verticales y horizontales en corte recto, garantizando así las prestaciones más avanzadas y aumentando sus beneficios. TENTAL es un concepto único de fachada de aluminio con perfiles vistos de 50 o 60 mm, tanto en el interior como en el exterior y que ofrece la posibilidad de maximizar las superficies acristaladas.

Entre los beneficios destacan el uso de marcos producidos según las dimensiones exactas requeridas, unas esquinas vulcanizadas que evitan el riesgo de fuga de agua, el ahorro de tiempo en el corte y la estanqueidad en los ángulos. Además, garantiza un nulo riesgo de contracción de la junta o de la aparición de espacios con el tiempo, así como un constante rendimiento bajo cualquier condición climática durante su instalación.

## Más diseño

La fachada TENTAL T-T forma parte de la gama TENTAL 50, ofreciendo un ensamblado Travesaño-Travesaño y un acristalamiento de hasta 56mm de espesor. Está disponible en cuatro diseños: **Parrilla tradicional, Trama horizontal, Trama vertical y Tapa plana**. Además, es compatible con la gama

de ventanas y puertas SOLEAL NEXT 65 y 75 de TECHNAL, ofreciendo conjuntamente múltiples posibilidades.

## Más prestaciones

La fachada ofrece las prestaciones acústicas y térmicas más avanzadas. Asegura un alto aislamiento acústico, reduciendo hasta un **41 dB (RA, tr)** el impacto sonoro. También cuenta con una permeabilidad al aire y una estanqueidad al agua de **hasta 1500 Pa**.

## Más confort

Las elevadas prestaciones térmicas y acústicas de la fachada aseguran el máximo confort en el interior del edificio. La seguridad está garantizada por una resistencia a la efracción que alcanza el nivel RC2.

## Más ecodiseño

Fabricada en aluminio Hydro CIRCAL® 75R, su huella de carbono está entre las más bajas del mercado, tan sólo **1,9 kg de CO<sub>2</sub>e por kilo de aluminio**. TENTAL T-T está compuesta a partir de componentes reciclados como juntas XPET producidas a partir de botellas. Actualmente, está en proceso de certificación Cradle to Cradle®.



TECHNOFORM

# Low Lambda

Conductividad térmica de

**0.21** W/mK

Certificada por el instituto Fraunhofer IBP de  
Stuttgart



## SOMFY consigue en Stuttgart el Golden Award del R+T 2024

El dispositivo inteligente y que ha recibido el Golden Award del R+T 2024 es el Amy sun protect io. También se presentará el sistema de conectividad de última generación Zigbee 3.0 y la motorización solar RS100 Solar io, que forman parte de la propuesta Somfy climate



El R+T Stuttgart 2024 llegó en un momento clave para la industria de la protección solar. Los agentes del mercado volvieron a encontrarse una vez más en la ciudad del sur de Alemania del 19 al 23 de febrero para compartir las novedades relacionadas con los sectores de diseño de interiores, software, materiales y últimas tendencias tecnológicas.

El clima extremo es el nuevo desafío con el que tenemos que lidiar a nivel mundial. En verano, las olas de calor se están volviendo cada vez más intensas y duraderas, mientras que en invierno, los consumidores necesitan que sus hogares estén cálidos y cómodos a la par que ahorran energía. La sobriedad energética es, en este sentido, más

importante que nunca en un contexto de transición energética urgente y aceleración del cambio climático.

Para ayudar a los ocupantes a mejorar su bienestar durante todo el año, Somfy, líder mundial en automatización de ventanas y puertas, lanza Somfy climate, una gama de soluciones que contribuyen a enfrentar los desafíos climáticos para hogares y edificios, mejorando el confort térmico y la eficiencia energética.

Con esta iniciativa la empresa francesa ofrece soluciones para todas las necesidades: edificaciones residenciales y comerciales, nuevas construcciones y renovaciones, y

automatizaciones simples o avanzadas. Las soluciones automatizadas maximizan los beneficios de la motorización para prevenir las pérdidas de calor, que a su vez repercuten en un mayor ahorro de energía.

### Amy sun protect io

Amy® sun protect io es un interruptor de pared que incorpora un sensor de temperatura interior para dotar de inteligencia la protección solar motorizada y mantener el hogar más fresco durante las olas de calor. Su algoritmo elige el momento adecuado para activar la protección solar asociada antes de que haga demasiado calor y suba la temperatura. Anticipa y limita los picos de calor, ofreciendo una temperatura interior más cómoda en las habitaciones sin apenas esfuerzo.

Además, ha ganado el Premio de Innovación de Oro R+T 2024 en la categoría de "Automatización de Edificios", que destaca los últimos desarrollos técnicos más avanzados, diseños vanguardistas o productos particularmente sostenibles y eficientes en energía del mundo de las persianas enrollables, puertas y protección solar.

### RS100 Solar io

Las persianas son un elemento indispensable para garantizar una correcta protección solar, especialmente en los países mediterráneos. Para ello, escoger un motor adecuado resulta imprescindible. Y, si además, funciona gracias a fuentes de energía renovable, todavía mejor. Este es el caso del Kit RS100 Solar io 10/12 (x20), un motor solar fiable, fácil de integrar y con un estándar de calidad excelente.

Pero, ¿cuáles son las razones para escoger una solución de persiana que se alimente a través de la energía fotovoltaica? Existen muchas, pero las principales son la inteligencia de la tecnología, la fiabilidad y la práctica ausencia de ruido. Pueden instalarse en cualquier lugar, no necesita la realización de obra, cuenta con baterías que duran hasta 45 días y presenta una enorme resistencia a las intrusiones, por lo que la seguridad se convierte en uno de sus estandartes. Además de, evidentemente, el ahorro: no repercute en absoluto en tu factura de luz.

### Zigbee 3.0

Una solución completa y orientada al confort de sombreado inteligente. Esto es lo que presenta Zigbee 3.0, un estándar interoperable y confiable para la comunicación y conectividad en el hogar que proporciona a los motores una mayor funcionalidad y una integración más sencilla. Las opciones cableadas no requieren mantenimiento, mientras que los modelos inalámbricos, al no necesitar cables eléctricos, son más rápidos y discretos de instalar.

En ambos casos, se proporciona una motorización discreta y de calidad al eliminar los cordones para ofrecer una solución segura para niños y mascotas. Los accesorios incluyen un cargador rápido que ahora carga los motores en solo 100 minutos, una vez al año, y un conector USB-C que se conecta magnéticamente al cargador. Los clientes, además, tienen la opción de adquirir un panel solar que multiplica la autonomía de la batería de un motor inalámbrico hasta en cinco años adicionales.





## El mantenimiento de las desgravaciones fiscales por actuaciones de rehabilitación energética en edificios y viviendas son un paso en la buena dirección

### El sector de las fachadas ligeras y ventanas valora las últimas medidas del Gobierno

La Asociación Española de Fabricantes de Fachadas Ligeras y Ventanas (ASEFAVE), dentro de su esfuerzo por facilitar a las empresas instaladoras, particulares y comunidades de propietarios el conocimiento y acceso a diferentes mecanismos de ayuda para la rehabilitación de viviendas y edificios, ve con buenos ojos las medidas anunciadas para la desgravación en el Impuesto sobre la Renta de las personas Físicas (IRPF) por la ejecución de obras de mejora de la eficiencia energética en viviendas.

*ASEFAVE recomienda también implementar el IVA reducido para las obras de rehabilitación debido al impacto inmediato que esta medida puede tener en el consumo*

Los detalles de estas deducciones sobre el IRPF quedan recogidos en el artículo 16 del Real Decreto-ley 8/2023, de 27 de diciembre, publicado en el Boletín Oficial del Estado el día 28 de diciembre de 2023. Además, se amplía un año más el plazo de las deducciones vigentes, de forma que:

- » Por actuaciones en vivienda, la desgravación puede ser del 20% o del 40% y se puede solicitar hasta el 31 de diciembre de 2024.
- » Por actuaciones a nivel de edificio, la desgravación es del 60% y se puede solicitar hasta el 31 de diciembre de 2025.

En el caso de las actuaciones en viviendas se deberá, o bien reducir al menos un 7% la suma de los indicadores de demanda de calefacción y refrigeración del certificado de eficiencia energética de la vivienda, o bien mejorar el consumo de energía primaria no renovable en la vivienda. El certificado de eficiencia energética deberá ser expedido por el técnico competente después de la realización de las obras, y los resultados se

*Las desgravaciones actuales sobre el IRPF amplían sus plazos de solicitud un año más*

valorarán con respecto al certificado expedido antes del inicio de las actuaciones. La deducción se practicará en el período impositivo en el que se expida el certificado de eficiencia energética emitido después de la realización de las obras.

*"Desde ASEFAVE valoramos la continuidad de las desgravaciones sobre el IRPF para el impulso de las actuaciones de rehabilitación energética en viviendas y edificios; unas actuaciones que siguen siendo cruciales para la renovación de un parque edificado muy envejecido y poco eficiente. De hecho, desde ASEFAVE llevamos tiempo abogando por la adopción de más medidas fiscales, como por ejemplo una posible reducción en el IVA, como complemento a otros mecanismos de ayudas impulsados desde la Administración", expone Pablo Martín, director de ASEFAVE.*

Con el fin de divulgar información relevante para acceder a las distintas modalidades de ayudas para el desarrollo de actuaciones de rehabilitación energética, entre ellas las desgravaciones fiscales, ASEFAVE cuenta con el portal informativo [www.comorehabilitoayudas.es/es](http://www.comorehabilitoayudas.es/es) dirigido a empresas del sector y al público general.





# ¿Cómo deben ser las ventanas del futuro?

[www.laventanadelfuturo.es](http://www.laventanadelfuturo.es)



## Nuevos productos DE ISO-CHEMIE para el sellado de edificios

**ISO-Chemie, fabricante de soluciones de sellado de edificios, ha añadido a su gama dos cintas de sellado de juntas con tecnología híbrida y paneles de construcción personalizables**

### Hacia el futuro con tecnología híbrida

Con ISO-BLOCO MULTITEC, ISO-Chemie ha lanzado una innovadora ampliación de las cintas multifuncionales equipadas con tecnología híbrida. La combinación de espuma flexible de PU impregnada y una capa de membrana de película integrada, hermética y reguladora de la humedad permite un sellado de juntas fiable y económico según el principio de "más hermético por dentro que por fuera". La cinta multifuncional probada MF1 ofrece un alto grado de compensación de los movimientos de los componentes gracias a su capacidad permanente de absorción de movimientos, incluso en caso de cambios climáticos extremos, evitando así de forma fiable la pérdida de temperatura por convección.

### Estanqueidad absoluta

Otra innovación es el producto de sellado ISO-BLOCO AIR, una cinta de sellado de juntas 100% hermética, precomprimida y autoexpandible, que también está equipada con una membrana de lámina integrada. Con un valor  $\alpha$  de  $0,00 \text{ m}^3/[\text{h}\cdot\text{m}\cdot(\text{daPa})\cdot\text{n}]$ , la cinta es absolutamente hermética en interiores y queda muy por debajo del valor máximo exigido de  $0,1 \text{ m}^3/[\text{h}\cdot\text{m}\cdot(\text{daPa})\cdot\text{n}]$ . La estanqueidad a la lluvia de conducción es considerablemente superior al valor mínimo prescrito gracias a la tecnología híbrida. De este modo se evitan eficazmente las pérdidas de temperatura por convección, se ahorra la costosa energía de calefacción y se protege el medio ambiente, en consonancia con la Directiva de la UE sobre edificios y la Ley sobre energía de los edificios.

### Personalización individual

Los componentes del sistema modular ISO-TOP WINFRAMER con los PANELES DE CONSTRUCCIÓN ISO-TOP WF3 personalizables también son de especial interés para proyectistas y fabricantes. Los paneles de THERMAPOR de alta densidad ofrecen la posibilidad de personalizar de forma individual y constructiva los detalles de instalación



ISO-BLOCO MULTITEC

y estanqueidad. Pueden personalizarse en cuanto a dimensiones y geometría mediante aserrado, taladrado y mecanizado para adaptarse a los requisitos de la obra. Pueden utilizarse tanto como placas adaptadoras en combinación con los escantillones del sistema o individualmente como perfiles de subestructura, listones de revestimiento y molduras de alféizar de ventana, así como para el montaje de cajas de persianas enrollables y venecianas exteriores.

### Pida productos fácilmente y sobre la marcha en la aplicación ISO-Chemie

ISO-Chemie ofrece ahora también una aplicación para dispositivos móviles. De este modo, en el futuro los clientes podrán realizar sus pedidos de forma aún más sencilla y menos complicada. Una vez finalizado el proceso de pedido, todos los documentos y el estado del pedido pueden consultarse cómodamente a través de la aplicación. La aplicación de ISO-Chemie es otro elemento del concepto BAUFUGE 4.0 orientado al futuro que ISO-Chemie lanzó con motivo de su 40 aniversario. Con estos y otros servicios digitales y la gestión más eficiente y orientada al cliente posible del proceso de pedido, los clientes deberían recibir el mejor apoyo posible en la planificación y ejecución de sus proyectos de construcción.





## ADAPTA HCR LA PROTECCIÓN INVISIBLE

Homologado por:

**SNCF** (Société nationale des chemins de fer français)

**RATP** (Régie Autonome des Transports Parisiens)

Gütegemeinschaft Anti-Graffiti e. V.

London Underground

# el mejor antigraffiti

UN NUEVO ENFOQUE EN INNOVACIÓN

[www.adaptacolor.com](http://www.adaptacolor.com)

Creemos  
en Innovación

GROWING HIGH



**Aluminera**  
Be Aluminium

Ctra. N-152, Km 25,60  
08403 Granollers | Barcelona | Spain  
(+34) 93 849 68 90 | [info@alumineraextrusion.com](mailto:info@alumineraextrusion.com)  
[www.alumineraextrusion.com](http://www.alumineraextrusion.com)