

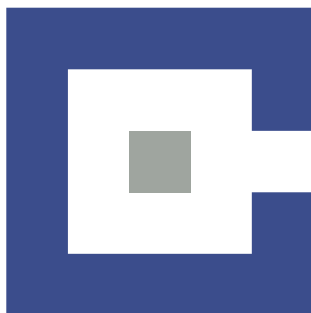

AEA organiza la XI Jornada  
Técnica de actualización sobre  
marcas de calidad del sector

**PÁG. 8**



HABLAMOS DE:  
NOVEDADES VETECO

**PÁG. 28**



Cuando el minimalismo conquista  
el espacio

**PÁG. 78**

TECHNOFORM

## Low Lambda

Conductividad térmica de

# 0.21

W/mK

Certificada por el Instituto Fraunhofer IBP

**VETECO**

PABELLÓN 9, STAND 9D07

## VETECO

Te invitamos a nuestro stand del 5 al 8 de noviembre en IFEMA, para descubrir nuevas series de carpinterías adaptadas a las exigencias actuales, diseñadas dentro del marco de la sostenibilidad y con el máximo respeto al medio ambiente.

Descubre nuestras nuevas series en el pabellón 10.

## Stand 10D01\_A

**Diseño al servicio de la eficiencia y el máximo confort**

### Sistemas eficientes

ALUGOM es sinónimo de innovación en el diseño y fabricación de sistemas de aluminio versátiles, concebidos para llevar aislamiento térmico y acústico a entornos que reclaman una alta eficiencia energética, para mejorar la relación de las personas con su habitat y crear confort.

#### NOVA

- Serie versátil y atractiva para división de interiores.
- Perfilera elegante y discreta de sólo 35mm, con cerco de 26mm.
- Número reducido de perfiles, con mecanizados sencillos, para una gama infinita de opciones: corredera, pivotante, abatible e incluso plegable.
- Admite vidrios 4+4 y 5+5
- Múltiples combinaciones constructivas y de diseño.

#### MATRA NG

- Serie corredera RPT de altas prestaciones que equilibra estética y funcionalidad.
- Diseño minimalista con un nudo central que se reduce hasta los 25mm.
- Posibilidad de hoja en línea y hoja elevable para aumentar su rendimiento.
- Permite acristalar vidrios de hasta 44mm y hojas de hasta 300kg.



# Integrated Solution



We design and implement automated systems to improve the aluminum sector's management of spaces and logistics. We transform finishing and packaging machinery, designing targeted and innovative robotic solutions customized for each process.

**Emmebi: seeing is believing.**



ALL FOR AL

Emmebi S.r.l - Via della Tecnologia, 12 - Pavia di Udine (UD) Italy | [www.emmebi.net](http://www.emmebi.net)



## EL ÉXITO DE LOS ESFUERZOS REALIZADOS DÍA A DÍA

**Rápidez** en la entrega  
**Innovación** en servicio y producto  
Trato comercial **cercano**  
**Servicio** técnico.  
Relación **calidad precio**

Nuestra empresa dispone de un control de calidad en todas las etapas de fabricación.  
**Fiabilidad, diseño y precio**

[WWW.COPERPAL.COM](http://WWW.COPERPAL.COM)





**SISTEMAS DE PINTADO A POLVO  
PARA AMBIENTES AGRESIVOS**

**PAG. 18**



**CAJONES DE PERSIANAS  
CAJASLANT NEO® (NEO):  
INNOVACIÓN EN DISEÑO Y  
FUNCIONALIDAD**

**PAG. 82**



**LIFE IN EVOLUTIONS...DESDE HACE  
50 AÑOS!**

**PAG. 90**

### SUMARIO DE PUBLICIDAD

Publicidad	4
------------	---

### EXTRUSIÓN Y TRATAMIENTOS DE SUPERFICIE

AEA organiza la XI Jornada Técnica de actualización sobre marcas...	8
INTERPON ayuda a los arquitectos a dar una solución al calor no deseado	12
El aluminio también es para el verano	14
CIN PERFORMANCE COATINGS: soluciones duraderas y sostenibles para...	16
Sistemas de pintado a polvo para ambientes agresivos	18
GAP ALUMINIUM estará presente en la próxima Feria Aluminium...	20

### HABLAMOS DE: NOVEDADES VETECO

TECHNOFORM: Innovación y sostenibilidad en VETECO 2024	28
CORTIZO estará presente en VETECO 2024 con novedades en aluminio...	30
ALUMINIOS GALISUR presenta, un año más, sus últimas novedades en...	32
ALUVAL tiende puentes al minimalismo con sus novedades en sistemas...	34
EXLABESA ARCHITECTURE amplía su presencia expositiva en...	36
¡Descubre la innovación en revestimientos exteriores con CONTINENTAL...	38
ALUGOM volverá a estar presente en la nueva edición de VETECO 2024	40
SOALUEX acompañará a INDALSU en VETECO 2024	42
Innovación en Fundición y Reciclaje: ALUEUROPA en VETECO 2024	44
FÁCIL INGENIERÍA nos detalla las principales novedades que presentarán en...	46
Novedades de FAPIM en VETECO 2024	48
ORGADATA: Transformando la construcción de ventanas, puertas y fachadas	50
HERRAJES EUROPEOS: + de 25 años al servicio del cliente	52
PRIMICIA VETECO 2024: El primer Centro dinámico de 5 ejes del mundo	54
MASTER ITALY en la Feria VETECO 2024 de Madrid	58
Nueva pérgola bioclimática retráctil de GRADITEL SOLAR	60
GIESSE amplía la gama de manillas Kora	62
HAFFNER IBÉRICA vuelve a VETECO 2024: Descubre sus últimas soluciones	64
Innovación y elegancia: Las nuevas series de QSYSTEMS en VETECO 2024	66
COPERPAL estará en Veteco 2024 como distribuidores oficiales de Bettio	68
TODOCRISTAL: Innovando en VETECO 2024	70
El nuevo MC 304 Ariel 5 de MECAL	72
COMBILIFT acude a la próxima edición de VETECO 2024	74
VETECO, incluida dentro de la Semana Internacional de la Construcción...	76

### CARPINTERÍA

Cuando el minimalismo conquista el espacio	78
Soluciones TECHNAL en la rehabilitación de la sede de Caja Rural Sur	80
Cajones de Persianas CAJASLANT NEO® (NEO): Innovación en Diseño y...	82
Nuevas soluciones SIMER para arquitectura	84
EXLABESA lanza la gama ESC: lamas de control solar con novedosos...	86
Éxito en la Inauguración del Showroom de ALUMINIOS GALISUR en Huelva	88
Life in evolutions...desde hace 50 años!	90
La DS 30 de HUBTEX: Innovación y eficiencia en pasillos estrechos	92
EXTERPLAS, fabricante de referencia que desarrolla todo tipo de juntas...	94
GUARDIAN GLASS celebra su convención GUARDIAN SELECT 2024...	96



**Nunca diseño y  
sostenibilidad  
habían estado  
tan unidos.**

ALUPROM 20



**ALUMAL**  
PERFILANDO TUS SUEÑOS

PABELLÓN 9  
Stand **9D03**

Visítanos en  
**VETECO**  
2024

<b>A</b>		<b>F</b>		<b>Q</b>	
ADAPTA COLOR	15	FÁCIL INGENIERÍA	41	QSYSTEMS	67
AEA	27	FAPIM	71	<b>S</b>	
AKZO NOBEL	13	FOM INDUSTRIE	69	SIMER	9
ALUGOM	PR	<b>G</b>		SOALUEX	43
ALUMINERA	C	GALISUR	10-11	STRUGAL	5
ALUVAL	3	GAP ALUMINIUM	21	SUNFLEX	31
AV. ALUMITRAN	51	GLASSTECH CANADÁ	91	<b>T</b>	
<b>B</b>		GRADITEL SOLAR	61	TECHNAL	47
BARBERÁN	89	GRUPO AYUSO	IC	TECHNOFORM	P
<b>C</b>		GUARDIAN GLASS	87	TIGER COATINGS	29
CAJAISLANT	83	<b>H</b>		TYMAN INTERNATIONAL	45
CIN PERFORMANCE COATINGS	17	HAFFNER IBÉRICA	65	<b>V</b>	
COMBILIFT	75	HERRAJES EUROPEOS	53	VEMA	56 - 57
CONTINENTAL	39	HERRAJES JULCAR	77	VETECO	35
COPERPAL	1	HUBTEX	93	<b>W</b>	
CORTIZO	6-7	<b>I</b>		WEG PINTURAS	19
<b>D</b>		INDALSU	73	<b>P</b>	
DALLAN	37	<b>M</b>		PORTADA	
DIMASIBER	33	MASTER ITALY	59	PR	PORTADA ROMANA
<b>E</b>		MOSQUITURIA	79	IP	INTERIOR PORTADA
EMMEBI	IP	<b>O</b>		C	CONTRAPORTADA
EXLABESA	49	ORGADATA	63	IC	INTERIOR CONTRAPORTADA
EXTERPLAS	95				
EXTRUSAX	85				

EDITA: NEWDAY COMUNICACIÓN, S.L.

**Director**  
Carmelo Aladro de Frutos

**Publicidad**  
Tel.: 601 362 618

**Diseño y Maquetación**  
New Day Comunicación, S.L.

**Imprime**  
Etiquetas Alhambra, S.L.  
Edición Bimestral  
D.L.: M-11631-2003

**Es una publicación de:**  
New Day Comunicación, S.L.  
C/ Estella, 7, 6D  
28050 Madrid  
Tel.: 601 362 618  
info@revistaaluminio.com  
www.aluminiorevista.es

New Day Comunicación, S.L. no se hace responsable de las opiniones emitidas por los autores, colaboradores y anunciantes, cuyos trabajos publicamos, ni comparte necesariamente las opiniones expresadas en los artículos firmados. Queda prohibida la reproducción parcial o total, sin autorización expresa, de los originales publicados.

CUANDO EL MINIMALISMO  
CONQUISTA  
EL ESPACIO

STRUGAL S140RP INFINITY



CRUCE CENTRAL MÍNIMO



HOJA MULTIPUNTO



HOJA REDUCIDA



HOJA OCULTA



SOLERÍA PASANTE



MOTORIZADA

BICARRIL | TRICARRIL | GALANDAGE | ESQUINA ABIERTA 90°

+34 955 63 01 50  
www.strugal.com

STRUGAL

Visítalos en  
VETECO

PABELLÓN 10  
STAND  
10D04

f @ p in





# CORTIZO INFINITY

ALUMINIO 100% RECICLADO POSCONSUMO



certificado  
BUREAU VERITAS

HECHOS, **NO PALABRAS**

CORTIZO INFINITY es más que una simple promesa;  
es una realidad tangible que no se esconde en opacas  
cadenas de suministro; por si quieres comparar.



Capacidad productiva  
**100.000 t/año**





## AEA organiza la XI Jornada Técnica de actualización sobre marcas de calidad del sector

La Asociación Española del Aluminio (AEA), que representa a más de 600 empresas del sector, celebró recientemente la XI Jornada Técnica de Actualización de Conocimientos para los responsables de calidad de las empresas licenciarias de las Marcas QUALANOD, QUALICOAT, QUALIDECO y QUALISTEELCOAT. El objetivo del encuentro, que se celebró en formato híbrido (tanto presencial como vía online para quienes no pudieran asistir), fue ofrecer una sesión intensa de formación y actualización en la materia, de acuerdo con lo establecido, de manera obligatoria, en las propias especificaciones de dichas Marcas de Calidad.

A lo largo de la jornada, a la que asistieron 97 personas de 51 empresas licenciarias, intervinieron los diferentes responsables, gerentes e inspectores de los diferentes sellos, expertos y especialistas todos ellos en cada marca.

Así pues, en relación a QUALANOD se explicaron los cambios más significativos en sus directrices. Estos tienen que ver con el ensayo de resistencia a la abrasión (que sólo debe ser realizado por operarios experimentados de la planta de anodizado, ya que los resultados obtenidos por otros podrían no ser válidos) y con el ensayo de resistencia al cuarteo térmico, en el que, a falta de acuerdo con el cliente, no se admite una temperatura del metal inferior a 80°C o inferior a 70°C según el proceso de sellado, el espesor del recubrimiento y el color.

En relación con la marca QUALICOAT también se destacaron los cambios en las especificaciones de la marca, que a partir de 2025 tendrá una nueva estructura por volúmenes que incluirá imágenes y videos (para la versión web) para explicar mejor, por ejemplo, los métodos de ensayo. También se hizo referencia a las novedades sobre la nueva marca de calidad "Pre-Ox" de pre-tratamiento anódico y la incorporación del "Postforming" a las especificaciones Qualicoat, aplicable al lacado de chapas y bobinas para su posterior plegado o conformado.

En el turno de la marca QUALICOAT-QUALIDECO se repasaron todas las resoluciones tomadas por el Comité Qualideco durante el último año, así como las hojas de actualización emitidas.

Y para la marca QUALISTEELCOAT se analizaron todas las resoluciones aprobadas por su comité técnico tras las reuniones de la marca en Dublín y Varsovia, y los inspectores de DECOTEC intervinieron para comentar los puntos críticos o más importan-

tes a la hora de afrontar una inspección y realizar el autocontrol. También se hizo hincapié en aquellos aspectos más problemáticos o que conllevan más fallos.

Por último, se comentó el nuevo enfoque de la marca QUALICOAT 3.0, cuya certificación ya puede solicitarse tanto para proyectos de edificación concretos, como para aleaciones de aluminio primario y secundario específicas, y se expusieron los correspondientes métodos y resultados de los ensayos de laboratorio.

La jornada técnica terminó, después del turno de preguntas, con un lunch de clausura en la sala contigua a la que se había celebrado el acto.

### Lista de ponentes en la Jornada:

**Joan Serret** (Director Técnico de Anodizado de AEA) y **Vicente Gil-Delgado** (Inspector de 3i+g – QUALESPAÑA), expondrán los "**Cambios en las Directrices de QUALANOD y novedades sobre la marca de calidad**".

**José Manuel Mota** (Director Técnico de Lacado de AEA) y **Daniel Arias** (Gerente e Inspector de DECOTEC), expondrán los "**Cambios en las Especificaciones QUALICOAT y novedades sobre la marca de calidad: PRE-OX y POSTFORMING**".

**Juan Antonio Bernabé** (Cubson International – Presidente del Comité QUALIDECO) y **Daniel Arias** (Gerente e Inspector de DECOTEC), expondrán los "**Cambios en las Especificaciones QUALIDECO y novedades sobre la marca de calidad**".

**Jaume Mestre** (AkzoNobel Coatings – Representante de AEA en Qualisteelcoat) y **Alejandro Mota** (Inspector de DECOTEC), expondrán los "**Cambios en las Especificaciones QUALISTEELCOAT y novedades sobre la marca de calidad**".

# SIMER

Sistemas de aluminio  
para la arquitectura e industrial



A.72 C16 Versión Estándart



\* Nueva versión HO

A.72 C16 Versión Hoja Oculta

Uw hasta  
Máx acristalamiento  
Sección vista

0,9 W/m<sup>2</sup>K  
54 mm  
101 mm

0,9 W/m<sup>2</sup>K  
34 mm  
69 mm



(+34) 91 871 36 27

[www.simer-sa.es](http://www.simer-sa.es)

# PUERTA MINIMALISTA

Lo último en división de espacios



Gracias a sus líneas puras y a las bisagras integradas, la **PUERTA MINIMALISTA** es ideal para darle un toque moderno y funcional a tu hogar. Las subdivisiones opcionales hacen que cada interior sea único.

Descubre nuevos estilos con un sistema simple que permite la construcción de puertas a medida. Resistencia y elegancia en un mismo producto.

ACABADOS DISPONIBLES:

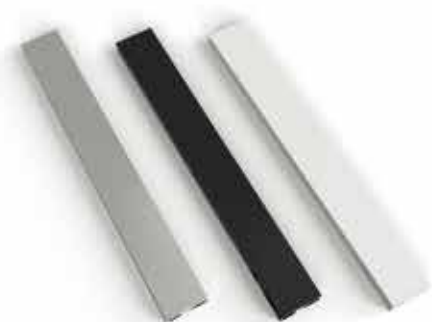

ANODIZADO  
PLATA

NEGRO  
MATE

BLANCO  
9016 MATE

Visítalos en  
 VETECO

PABELLÓN 9  
STAND  
9D14-9F11



ALUMINIOS GALISUR

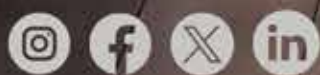

info@galisur.es - 955 630 138 - www.galisur.es



## INTERPON ayuda a los arquitectos a dar una solución al calor no deseado

AkzoNobel Powder Coatings ha lanzado Interpon D2525 LSA, de baja absorción solar, un recubrimiento en polvo que permite a los arquitectos imaginar y realizar proyectos que generen entornos mejores y más sostenibles, haciendo frente a la indeseada acumulación de calor procedente de los rayos solares.

Mientras que la mayoría de los recubrimientos tradicionales absorben el calor, la tecnología de baja absorción solar D2525 de Interpon aborda el reto del calentamiento global y la creciente urbanización, así como la necesidad de reducir la huella de carbono de los edificios en las ciudades cálidas.

Interpon D2525 LSA (por sus siglas en inglés de Low Solar Absorption) de baja absorción solar, contiene un pigmento especial que ayuda a reflejar gran parte de la Radiación Infrarroja Cercana (NIR), que constituye más del 50% de la energía solar total irradiada, de cualquier sustrato de aluminio que recubra. Si se compara con la reflectancia solar total (TSR, que es la medida del rendimiento reflectante de una superficie recubierta), la baja absorción solar de Interpon D2525 alcanza un valor excepcional de hasta el 65%.

Esto tiene un doble efecto: reduce el estrés térmico sobre la superficie recubierta, aumentando así la vida útil de las piezas recubiertas y contribuyendo a la sostenibilidad del proyecto; y evita la acumulación no deseada de calor que se desvía desde la superficie recubierta hacia el interior de un edificio y que crea las denominadas "islas de calor urbano", especialmente notables en los entornos construidos con mayor densidad de población.

Recomendado para cualquier envolvente de edificio nuevo o rehabilitado, Interpon D2525 Baja Absorción Solar ayuda a los arquitectos a diseñar espacios más confortables en los que vivir y trabajar, y disfrutar mejor del cálido clima estival. También significa que las unidades de aire acondicionado no tienen que trabajar tanto para mantener frescos los edificios y, por tanto, consumen menos energía, lo que añade una ventaja más a sus credenciales de sostenibilidad.

También tiene todas las ventajas "tradicionales" de un recubrimiento en polvo, ya que no contiene compuestos orgánicos volátiles (COV) y, como parte de la familia

superdurable Interpon D2000, está disponible en una amplia gama de colores y acabados que pueden personalizarse a petición del cliente.

Bob Dirks, Global Segment Manager Architectural de AkzoNobel Powder Coatings, afirma que Interpon D2525 Low Solar Absorption es una solución beneficiosa para los arquitectos que defienden el pensamiento creativo: *"Los entornos exigentes necesitan innovaciones sólidas que puedan soportar el calor a largo plazo y, sobre todo, que sean sostenibles. Con nuestra gama LSA, estamos orgullosos de ofrecer a los arquitectos una nueva forma de crear mejores entornos que permitan a las personas disfrutar del sol y de sus beneficios, y crear espacios en los que puedan disfrutar las generaciones venideras". Cuando el calor aprieta, los arquitectos saben que pueden confiar en Interpon".*

Interpon D2525 LSA está respaldado por una Declaración Ambiental de Producto (EPD), una verificación independiente del impacto medioambiental de un producto a lo largo de toda su vida útil, desde la producción inicial hasta su eliminación o reciclado al final de su vida útil, y aporta beneficios a algunos de los principales programas de edificios sostenibles, como los proyectos de construcción certificados LEED (materiales y recursos) y BREEAM (materiales).



**Interpon**<sup>®</sup>  
POWDER COATINGS

■ Architectural

# La calidad no tiene precio

La calidad no tiene precio, y la serie premium **Interpon D2000** le ofrece algo que el dinero no puede comprar: tranquilidad.

Es la tranquilidad que proporciona un producto superdurable y que ofrece un acabado de la mejor calidad. Es la tranquilidad que proporciona una garantía de hasta 25 años, cuando lo aplica un aplicador homologado de Interpon. Y es la tranquilidad que proporciona una serie con certificado EPD para proteger sus creaciones para las generaciones futuras. Elegir un recubrimiento en polvo Interpon D2000 significa que lo único de lo que tiene que preocuparse es de qué va a ser lo siguiente que recubrirá.

Su imaginación comienza con nuestro acabado.



[interpon.com/es](http://interpon.com/es)

**AkzoNobel**





## El aluminio también es para el verano

Mesas y sillas de jardín, tumbonas de playa, sombrillas y parasoles, conjuntos de mobiliario para terrazas de interior y exterior... Los muebles que nos rodean en verano son, en su mayoría, de aluminio. Un material que, debido a su resistencia, ligereza, versatilidad y capacidad de soportar como nuevo el paso del tiempo ofrece un sinfín de posibilidades en las épocas de más calor en las que las altas temperaturas y la humedad son los grandes protagonistas.

Por todo ello, como señala la Asociación Española del Aluminio (AEA), no es de sorprender que este metal esté posicionado como uno de los estrella en la fabricación de mobiliario y complementos de verano, tanto para los sectores horeca y contract, como para el hogar. Los perfiles de aluminio son un básico imprescindible de esta época que dan forma a todo tipo de piezas, tanto de interior como exterior, y en cualquier color o diseño. Sus propiedades y cualidades lo hacen idóneo por diferentes motivos:

- » **Perfecto para el exterior.** Los muebles de aluminio son resistentes a la intemperie y a la corrosión. No se oxidan. Esto hace que sea un material perfecto para usar en zonas al aire libre y en cualquier condición climática.
- » **Es ligero.** El aluminio es un material que no pesa, liviano, y esto facilita su movimiento, traslado y reorganización en los espacios.
- » **Duradero y resistente.** Aunque son ligeros, los muebles de aluminio también son tremendamente duraderos, resistentes y sólidos. Dificilmente rompibles. Esto hace que sean longevos y durante mucho tiempo en muy buenas condiciones.
- » **Versátil en cuanto a diseño.** Con aluminio se fabrican muebles y complementos de verano en multitud de estilos diferentes, desde piezas más tradicionales hasta otras mucho más contemporáneas y minimalistas. El aluminio se adapta en forma, color y acabado.
- » **Sostenible.** El aluminio es infinitamente reciclable y circular. Un material que, frente a otras alternativas nada sostenibles, se sitúa a día de hoy como estratégico y esencial en multitud de sectores.
- » **No necesita casi mantenimiento.** Los muebles de aluminio son fáciles de limpiar y mantener. Tan solo se necesita un trapo con jabón neutro.
- » **Económico.** Los muebles de aluminio, comparado con otros materiales alternativos, resultan especialmente económicos y asequibles. Ofrecen una relación calidad-precio inmejorable.

### Caso de éxito: una terraza de hostelería de diseño pionero

Un buen ejemplo de las cualidades que el aluminio ofrece para estas épocas de verano lo encontramos en el diseño de muebles de terraza que acaba de lanzar la empresa gallega Hijos de Rivera. Se trata de un juego de terraza para locales de hostelería de diseño propio y realizado con materiales reciclados, perfiles de aluminio y palets de madera, con los que se renovará numerosos parques de terrazas por todo el país. En total está prevista la fabricación inicial de tres mil juegos de terraza, que incluyen tanto mesas y sillas bajas como mesas y taburetes altos.



Este conjunto de terraza ha recibido diferentes acreditaciones que avalan su compromiso con la sostenibilidad. Además, gracias a sus materiales reciclados, el nuevo mobiliario evitará que se talen más de 300 árboles y que casi 30 toneladas de aluminio, el equivalente a unas 245 mil latas de 33 centilitros, se conviertan en residuo.

Como explica Manel P. Piñón, director de Trade Marketing de Hijos de Rivera, "después de un año de trabajo hemos podido presentarles a nuestros aliados hosteleros un nuevo modelo de terraza pionero en el sector que fomenta la circularidad y el impacto positivo. Ser los primeros en conseguir esta certificación PEFC es también una muestra de nuestro espíritu inconformista". La corporación está comprometida con el fomento de la gestión circular y un uso eficiente de los recursos naturales.



**ADAPTA**  
**POWDER COATINGS**

A NEW FOCUS ON INNOVATION  
[www.adaptacolor.com](http://www.adaptacolor.com)



## CIN PERFORMANCE COATINGS: soluciones duraderas y sostenibles para situaciones difíciles



La sostenibilidad es, sin duda, uno de los mayores retos a los que se enfrenta el mundo hoy en día. El desarrollo sostenible exige un compromiso claro: los materiales no sólo deben cumplir su función, sino también tener una larga vida útil, con el menor impacto ambiental posible. Mejores productos con mayor durabilidad reducirán su impacto medioambiental.

En este contexto, CIN Performance Coatings formula todos sus productos con el objetivo de maximizar sus prestaciones y, en consecuencia, aumentar la durabilidad de los objetos revestidos, contribuyendo así positivamente al ciclo de vida de un proyecto.

Sin embargo, no existe un enfoque único que sea la solución perfecta por sí solo.

Asociar las pinturas en polvo a la sostenibilidad es una deducción lógica y frecuente, ya que son productos con altos rendimientos, bajas pérdidas y generación de residuos durante la aplicación, fáciles de transportar y con emisiones nulas o prácticamente inexistentes de compuestos orgánicos volátiles.

En la cartera de pinturas en polvo de CIN Performance Coatings - MEGADUR® y GOVESAN® - encontrará una variedad de soluciones que reflejan este viaje en busca de soluciones actualizadas y sostenibles.

### MEGAPOL® F SD ULC

MEGAPOL® F SD ULC es la última innovación en revestimientos en polvo de CIN Performance Coatings para responder a las principales tendencias del mercado. Con la aprobación Qualicoat para la Clase 2, MEGAPOL® F SD ULC es un acabado de poliéster especialmente desarrollado para la protección de acero y aluminio, recomendado para aplicaciones con altos requisitos de durabilidad, como grandes obras arquitectónicas y proyectos ACE.

Esta pintura en polvo se caracteriza por un régimen de curado ambivalente: si, por un lado, puede curarse a temperaturas más bajas que los sistemas convencionales, lo que se traduce en un ahorro en el consumo de energía, por otro, el mismo producto puede someterse a un curado más rápido ajustando la temperatura a tal efecto.

MEGAPOL® F SD ULC está disponible en todos los niveles de brillo y diferentes acabados, incluyendo soluciones con el sello de

calidad MEGABOND®, aplicable a todos los acabados metalizados *bonded*, una innovadora tecnología para crear efectos únicos con una perfecta distribución de los pigmentos metálicos.

### MEGAPRIMER®

Fruto de una amplia experiencia en el mercado de la protección contra la corrosión, la gama MEGAPRIMER® de CIN Performance Coatings engloba las mejores soluciones de pintura en polvo para responder a las numerosas y exigentes demandas del mercado, haciendo un compromiso entre funcionalidad y sostenibilidad, incluyendo sistemas con garantía Qualisteelcoat.

MEGAPRIMER® es la gama de imprimaciones en polvo de alto rendimiento para la protección de estructuras y piezas metálicas, y son diferentes respuestas a los distintos retos del mercado: ya sea para la protección catódica o el efecto barrera, para maximizar la protección de los bordes o facilitar la desgasificación, son soluciones integrales para sistemas de protección contra la corrosión para las categorías más altas de corrosividad.

Además de estas soluciones ya disponibles, los equipos de I+D de CIN Performance Coatings invierten continua y diariamente en innovación, siempre con el objetivo de ofrecer las mejores soluciones del mercado, con nuevos desarrollos próximamente que incorporan materias primas recicladas, como el PET reciclado, conocido como r-PET, y otras soluciones ecológicas.

CIN Performance Coatings, soluciones de alto rendimiento adaptadas a sus proyectos.





## MEGAPOL® F SD ULC

### EFICIENCIA ENERGÉTICA PARA SU PROYECTO

Una gran obra merece  
productos de futuro.

**MEGAPOL® F SD ULC** es la última innovación en pinturas en polvo. Con aprobación Qualicoat para Clase 2, el curado a temperaturas muy bajas maximiza la eficiencia energética de su proyecto ahorrando en consumo de energía.

**MEGAPOL® F SD ULC**  
Protección eficiente  
para su proyecto



10.º mayor fabricante de pinturas y barnices de Europa en 2022  
European Coatings Journal, Mayo de 2023

36.º mayor fabricante de pinturas y barnices del mundo en 2022  
Coatings World Top Companies Report, Junio de 2023

[cin.com/performance-coatings](http://cin.com/performance-coatings)



## Sistemas de pintado a polvo para ambientes agresivos



WEG Pinturas, líder en la fabricación de pinturas en polvo en América del Sur, se ha dedicado, en los últimos años, al desarrollo de sistemas de pintado para ambientes agresivos. Esos sistemas atienden las demandas de los sectores de estructuras metálicas, fachadas, implementos agrícolas y carreteros, proporcionando mayor expectativa de durabilidad y reduciendo interrupciones operacionales y retrabajos en mantenimientos.

Las pinturas en polvo de WEG utilizan los mismos mecanismos de protección anticorrosiva (catódica o por barrera) presentes en el mercado. La elección de esos mecanismos dependerá del microambiente (localidad) y de la expectativa de durabilidad exigida para la obra. Abajo presentamos los sistemas de pintado en doble capa, en los cuales tanto el Primer como el Acabamiento tienen esos mecanismos de protección, cumpliendo la norma ISO 12944-6:2018 para los ambientes C5 o CX (áreas costeras y offshore).

El Primer y más clásico mecanismo de protección anticorrosiva es la protección catódica, que se basa en el sacrificio (corrosión) del metal zinc presente en la pintura en polvo rica en zinc, manteniendo el metal hierro componente del acero sin corrosión. El segundo mecanismo de protección a ser mencionado es la protección por barrera, que se basa en una mayor reticulación polimérica y en el uso de aditivos que dificultan la entrada de agentes corrosivos, como oxígeno (O<sub>2</sub>), humedad (H<sub>2</sub>O), electrólitos (Cl<sup>-</sup>), SO<sub>2</sub> y NOx.

### SISTEMA DE PINTADO 1: Ambiente C5H – Expectativa de Durabilidad entre 15 y 25 años (Protección por barrera)

- » **Primer:** pintura en polvo epoxi anticorrosivo de alto espesor cód. 16371521, POLITHERM 55 HB C5H, espesor de 140 µm.
- » **Acabamiento:** poliéster superdurable anticorrosivo, línea POLITHERM 88 WFS TF, espesor de 140 µm.

### SISTEMA DE PINTADO 2: Ambiente CX – Expectativa de Durabilidad superior a 25 años (protección Catódica/Barrera)

- » **Primer:** pintura en polvo epoxi rica en zinc, cód. 10005667, POLITHERM 24 W-Zn, espesor de 80 µm.
- » **Acabamiento:** poliéster superdurable anticorrosivo, línea POLITHERM 88 WFS TF, espesor de 140 µm.

### Observaciones:

Los estudios fueron realizados sobre acero carbono cho-reado estándar Sa 2 ½.

Para obtener más informaciones, visite su perfil en Facebook e Instagram @wegpinturas, o visite [www.weg.net](http://www.weg.net).



# PINTURA EN POLVO PARA AMBIENTES AGRESIVOS, VAYA CON WEG



Acceda al catálogo  
**SOLUCIONES EN  
PINTURAS EN POLVO**

Certificación de Calidad

**QUALICERT**



## ¿Protección anticorrosión? Opte por las pinturas WEG

Empresa de referencia en el mercado de la pintura en polvo, WEG ofrece sistemas de revestimiento especialmente desarrollados para entornos agresivos, que cumplen y superan los requisitos de la norma ISO 12944-6 para áreas costeras y offshore.

Visita nuestro perfil

  @wegpinturas

 [www.weg.net](http://www.weg.net)

### WEG IBERIA INDUSTRIAL S.L.

Calle Tierra de Barros, 5-7  
CP 28823  
Coslada - Madrid  
España  
Teléfono: +34 916277416

Driving efficiency and sustainability

PINTURAS  
**WEG**



## GAP ALUMINIUM estará presente en la proxima Feria Aluminium que se celebrará en Düsseldorf (Alemania)

### Acompáñanos en nuestra primera visita a la Feria Aluminium de Düsseldorf

Por: GAP ALUMINIUM

Por primera vez, GAP Aluminium Productos LDA va a estar presente en una de las ferias más importantes del sector, y nos complace invitarles a nuestro stand para que puedan conocer de primera mano nuestros servicios.

Nuestra compañía, formada por profesionales y técnicos especialistas en líneas de extrusión, tiene como misión satisfacer todas las necesidades en la reparación y mantenimiento de equipos de extrusión de aluminio, lacado y anodizado.

Con más de 25 años de experiencia en el sector, podemos ofrecerles asesoramiento técnico personalizado en todo lo relativo a las prensas de los principales fabricantes de del mercado: SMS, Turla, Tecalex y otros.

Algunos de los servicios que ofrecemos y que podrán co-

nocer con más detalle visitando nuestro stand son:

- » Reparación integral cizalla vertical de tochos.
- » Reparación y sustitución del vástago cilindro principal P1800.
- » Reparación de horno de calentamiento de tochos.
- » Reparación de guías acero chasis prensa.
- » Encamisado contenedor prensa.
- » Electrificado contenedor prensa.
- » Reparación fugas bloques hidráulicos.
- » Alineación STEM y contenedor.
- » Pretensado de columnas.
- » Test ultrasonidos no destructivo.
- » Verificación sistema hidráulico y mantenimiento.
- » Servicio de programación automática.
- » Sincronización puller-sierra y puller.

No duden en visitarnos en la Feria Aluminium que tendrá lugar en Düsseldorf del 8 al 10 de octubre de 2024. Nuestro stand es el 1A33. Estaremos encantados de atenderles.

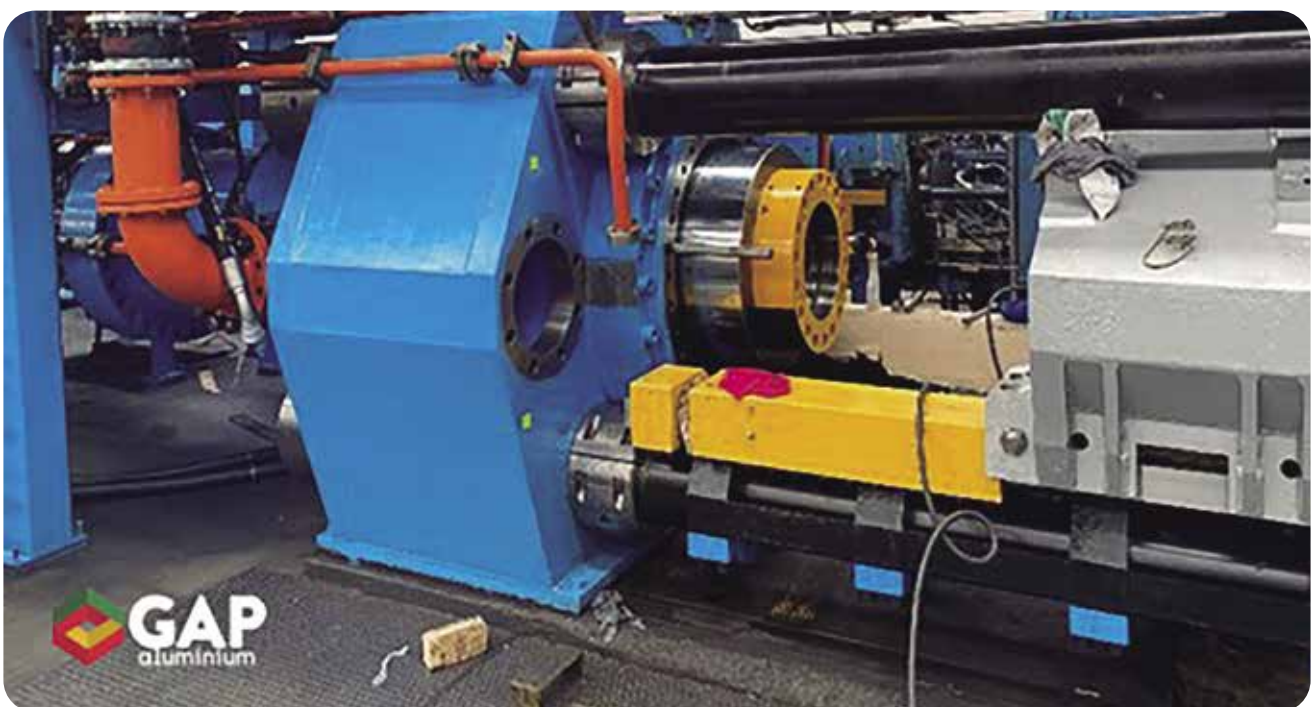



## **SERVICIO TÉCNICO DE REPARACIONES DE PRENSAS**

GAP REALIZA TODO TIPO DE REPARACIONES Y MANTENIMIENTO DE TODOS LOS FABRICANTES DEL MERCADO DE MAQUINARIA DE EXTRUSIÓN, LACADO Y ANODIZADO.

EL EQUIPO TÉCNICO DE GAP ESTÁ CAPACITADO PARA REALIZAR TAREAS DE REPARACIÓN HIDRÁULICA, MECÁNICA, HORNOS Y AUTOMATIZACIÓN.

### **EJEMPLO DE REPARACIÓN CIZALLA DE TOCHOS: ANTES Y DESPUÉS**

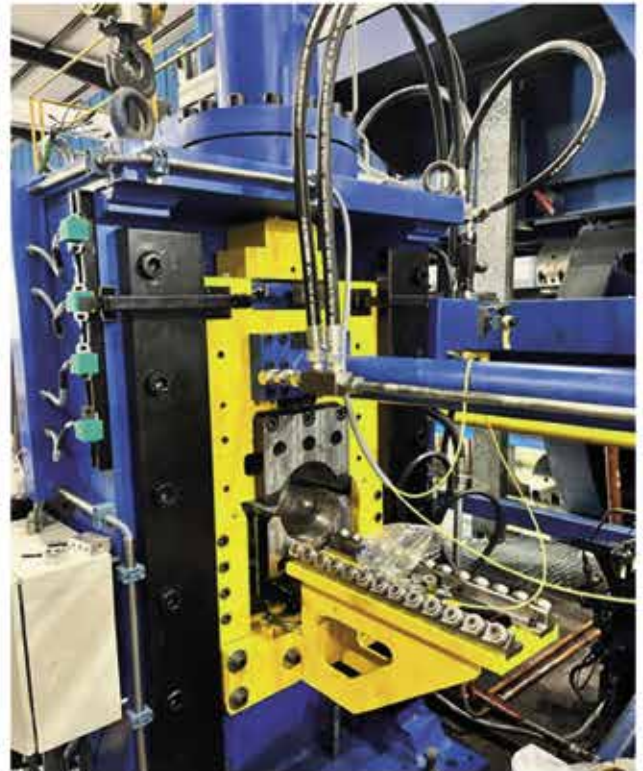

























**Email:** [info@gapaluminium.pt](mailto:info@gapaluminium.pt)  
**Web:** <https://gapaluminium.pt/es/>



# EMPRESAS PERTENECIENTES A AEA

(Asociación Española del Aluminio y Tratamientos de Superficie)

















































MIEMBROS SECTORIALES INDIVIDUALES	ACTIVIDAD	SELLOS DE CALIDAD
 <p>ALAS IBERIA, S.L.U. Tel.: 985 989 600 www.alasiberia.com</p>	Lacador Anodizador Extruidor	Qualicoat 478 Qualicoat con Seaside
 <p>ALESPRI, S.A. Tel.: 964 467 228 www.alespri.com</p>	Anodizador	
 <p>ALUCOFER INTERNACIONAL, S.L.U. Tel.: 967 388 267 / 501 www.alucoferinternacional.com</p>	Lacador Extruidor	Qualicoat 486 Qualicoat con Seaside
 <p>ALUCOLOR LACADOS MURCIA, S.L. Tel.: 968 889 134 www.lacadosmurcia.com</p>	Lacador	Qualicoat 436 Qualicoat con Seaside Qualideco ES-0023
 <p>ALUEUROPA, S.A. Tel.: 918 955 800 www.alueuropa.com</p>	Lacador Extruidor	Qualicoat 443 Qualicoat con Seaside
 <p>ALUEUROPA, S.A. - LA RIOJA Tel.: 941 486 056 www.alueuropa.com</p>	Lacador Extruidor	Qualicoat 481
 <p>ALUEUROPA, S.A. - SEGOVIA Tel.: 921 181 850 www.alueuropa.com</p>	Lacador Extruidor	Qualicoat 455 Qualicoat con Seaside
 <p>ALUEUROPA, S.A. - SEVILLA Tel.: 918 955 800 www.alueuropa.com</p>	Lacador Extruidor	Qualicoat 488 Qualicoat con Seaside
 <p>ALUCANSA Tel.: 922 500 223 www.alucansa.com</p>	Lacador Anodizador Extruidor	Qualanod 1041 Qualicoat 429 Qualicoat con Seaside
 <p>ALUMINERA EXTRUSIÓN, S.A. Tel.: 938 496 890 www.alumineraextrusion.com</p>	Extruidor	
 <p>ALUMINIOS BARCELONA, S.L. Tel.: 938 407 085 www.aluminiosbarcelona.es</p>	Almacén Lacador Sistemista	
 <p>ALUMINIOS CORTIZO, S.A.U. Tel.: 981 804 213 www.cortizo.com</p>	Lacador Extruidor Anodizador	Qualicoat 402 Qualicoat con Seaside Qualideco ES-0014 Qualanod 1027
 <p>ALUMINIOS CORTIZO CANARIAS, S.L. Tel.: 922 392 532 www.cortizo.com</p>	Lacador Anodizador Extruidor	Qualanod 1042 Qualicoat 483 Qualicoat con Seaside
 <p>ALUMINIOS CORTIZO MANZANARES, S.L.U. Tel.: 926 647 050 www.cortizo.com</p>	Lacador Anodizador Extruidor	Qualanod 1049 Qualicoat 437 Qualicoat con Seaside Qualideco ES-0005
 <p>ALUMINIOS CORTIZO, S.A.U. - CERVERA</p>	Lacador	Qualicoat 485 Qualicoat con Seaside
 <p>ALUMINIOS GALISUR Tel.: 955 630 138 www.galisur.es</p>	Lacador Extruidor Anodizador	Qualicoat 484 Qualanod 1052
 <p>ALUVAL, S.L. Tel.: 961 519 680 www.aluval.com</p>	Lacador Extruidor	Qualicoat 482 Qualicoat con Seaside
 <p>ANODIAL ESPAÑOLA, S.L. Tel.: 941 486 260 www.anodial.com</p>	Anodizador	Qualanod 1012
 <p>ANODICOLOR, S.L.U. Tel.: 936 534 001 anodicolor@anodicolor.com</p>	Anodizador	Qualanod 1026
 <p>ANODIZADOS EBRO, S.A. (ANESA) Tel.: 976 102 094 - 976 472 570 www.inalsa.net/anesa/index.htm</p>	Lacador Anodizador	Qualanod 1047 Qualicoat 451 Qualicoat con Seaside
 <p>APLIBAND, S.L. Tel.: 916 422 445 www.grupoandalucia.org</p>	Lacador Anodizador	Qualanod 1045
 <p>AV ALUMITRAN, S.L. Tel.: 918 745 388</p>	Lacador Extruidor	Qualideco ES-0015
 <p>AV ALUMITRAN, S.L. Tel.: 916 164 818</p>	Extruidor	
 <p>AV ALUMITRAN, S.L. Tel.: 916 164 727</p>	Lacador Anodizador	Qualicoat 401 Qualicoat con Seaside Qualicoat 3.0 N° E-004 Qualideco ES-0007 Qualanod 1038





















## MIEMBROS SECTORIALES INDIVIDUALES

## ACTIVIDAD

## SELLOS DE CALIDAD

MIEMBROS SECTORIALES INDIVIDUALES	ACTIVIDAD	SELLOS DE CALIDAD
 <p>BRUNET MAS, S.L.</p>	Lacador	Qualicoat 487 Qualicoat con Seaside
 <p>DECORACION Y TRATAMIENTO DEL ALUMINIO, S.L. (DECOTRAL) Tel.: 925 841 036 correo@decotral.com</p>	Lacador	Qualicoat 453 Qualicoat con Seaside Qualideco ES-0013
 <p>DECORAL, S.A. Tel.: 935 730 351 www.decoral.es</p>	Anodizador	Qualanod 1004
 <p>EUROCOLOR LACADOS, S.L.U. Tel.: 941 260 648 www.eurocolor.es</p>	Lacador	Qualicoat 432 Qualicoat con Seaside
 <p>EXLABESA BUILDING SYSTEMS, S.A.U. Tel.: 986 556 277 www.exlabesa.com</p>	Lacador Extruidor	Qualicoat 418 Qualicoat con Seaside Qualideco ES-0012
 <p>EXLABESA EXTRUSIÓN PADRÓN, S.L. Tel.: 981 803 026 www.exlabesa.com</p>	Lacador Anodizador Extruidor	Qualanod 1036 Qualicoat 446 Qualicoat con Seaside
 <p>EXLABESA - KAYE ALUMINIUM TANGER, S.A.R.L. Tel.: 00 212 539 417 398 http://www.exlabesa.ma</p>	Lacador Anodizador Extruidor	Qualicoat 1103 Qualicoat con Seaside Qualanod 1903
 <p>EXTRUIDOS DEL ALUMINIO, S.A. (EXTRUAL) Tel.: +34 967 216 662 www.extrual.com</p>	Lacador Anodizador Extruidor	Qualanod 1039 Qualicoat 425 Qualicoat con Seaside Qualideco ES-0002
 <p>EXTRUSION DE SAX, S.L. (EXTRUSAX) Tel.: 966 969 057/8 www.extrusax.com</p>	Lacador Extruidor	Qualicoat 472 Qualicoat con Seaside
 <p>EXTRUSIÓN DE SAX, S.L. (EXTRUSAX) MURCIA Tel.: 966 969 057/8 www.extrusax.com</p>	Lacador Extruidor	
 <p>EXTRUSIONADOS GALICIA, S.A. (EXTRUGASA) Tel.: 986 557 250 www.extrugasa.com</p>	Lacador Anodizador Extruidor	Qualanod 1032 Qualicoat 424 Qualicoat con Seaside Qualideco ES-0006
 <p>EXTRUSIONADOS Y TRATAMIENTOS DEL COLOR, S.L. (EXTRUCOLOR) Tel.: 968 684 001 www.extrucolor.es</p>	Anodizador Extruidor	Qualicoat 3.0 N° E-001 Qualanod 1048
 <p>EXTRUSIONES DE TOLEDO, S.A. (EXTOL) Tel.: 925 232 363 www.extol.es</p>	Lacador Anodizador Extruidor	Qualanod 1046 Qualicoat 464 Qualicoat con Seaside
 <p>EXTRUSIONES METÁLICAS EUROPEA, S.L.U. Tel.: 983 511 000 www.extmet.com</p>	Lacador Extruidor	Qualicoat 477 Qualicoat con Seaside Qualideco ES-0021
 <p>GALIMETAL, S.A. Tel.: 986 468 330 www.alugal.com</p>	Lacador Anodizador Extruidor	Qualicoat 454 Qualicoat con Seaside Qualicoat 3.0 N° E-002 Qualanod 1044
 <p>DIGOIN, S.L. T. 986 469 147 www.lacadosdigoin.com</p>	Lacador de Acero	Qualisteelcoat E-410
 <p>DIGOIN, S.L. T. 986 469 147 www.lacadosdigoin.com</p>	Lacador Lacador de Acero	Qualicoat E-479 Qualisteelcoat E-411 Qualicoat con Seaside
 <p>GUILLERMO PORTILLO ARCOS, S.L. Tel.: 950 640 416 aluminio.gpa@gmail.com</p>	Lacador	Qualicoat 442
 <p>HYDRO BUILDING SYSTEMS SPAIN, S.L.U. Tel.: 947 331 930 www.hydroextrusions.com</p>	Lacador Extruidor	Qualicoat 445 Qualicoat con Seaside Qualideco ES-0011
 <p>HYDRO EXTRUSION SPAIN, S.A.U. (Planta de Navarra) Tel.: 948 507 100 www.hydroextrusions.com</p>	Extruidor	
 <p>HYDRO EXTRUSION SPAIN, S.A.U. (Planta de La Roca) Tel.: 937 078 200 www.hydroextrusions.com</p>	Extruidor	
 <p>HYDRO EXTRUSION SPAIN, S.A.U. (Planta de La Selva) Tel.: 977 307 000 www.hydroextrusions.com</p>	Extruidor	

MIEMBROS SECTORIALES INDIVIDUALES	ACTIVIDAD	SELLOS DE CALIDAD
	INDALSU, S.L. Tel.: 902 145 541 www.indalsu.com	Extruidor Qualicoat 463 Qualicoat con Seaside
	INDUSTRIAS ARAGONESAS DEL ALUMINIO, S.A. (INALSA) Tel.: 976 472 570 www.grupoinalsa.com	Lacador Extruidor
	INGALZA, S.A. Tel.: 976 107 280 www.ingalza.com	Extruidor Lacador Anodizador Qualanod 1029
	INSTALLUX EXTRUSION SERVICES, S.L. Tel.: 935 602 350 / 935 741 828 www.installux-es.com	Extruidor
	INSTALLUX EXTRUSION SERVICES, S.L. Tel.: 977 169 118 www.installux-es.com	Lacador Qualicoat 430 Qualicoat con Seaside
	ITESAL LACADOS, S.L. Tel.: 976 165 053 www.itesal.es	Lacador Qualicoat 440 Qualicoat con Seaside Qualicoat 3.0 N° E-003
	ITESAL, S.L. Tel.: 976 165 053 www.itesal.es	Extruidor
	J. CAMPANO, S.L. Tel.: 937 842 565 www.jcampano.com	Lacador Lacador de Acero Qualisteelcoat E-412
	LEPOXI, S.A. Tel.: 943 528 150 www.lepoxi.com	Lacador Lacador de Acero Qualisteelcoat E-413
	LACADO DEL ALUMINIO, S.A. (LADAL) Tel.: 973 204 100 www.ladal.es	Lacador Qualicoat 404 Qualicoat con Seaside
	LACADOS ALACANT, S.L. Tel.: 965 483 531 www.lacadosalacant.com	Lacador Qualicoat 461 Qualicoat con Seaside
	LACADOS DEL VALLÉS, S.A. Tel.: 938 645 911 www.lacadosdelvalles.com	Lacador Qualicoat 405 Qualicoat con Seaside Qualideco ES-0009
	LACADOS INDUSTRIALES PIRESA, S.L. Tel.: 941 445 419 www.lacadospiresa.com	Lacador de Acero Qualisteelcoat E-414
	LACALUM, S.L. Tel.: 925 841 038 www.lacalum.com	Lacador Qualicoat 459 Qualicoat con Seaside
	METAL APOTHEKA, S.A. Tel.: 976 140 700 www.metalpintura.com	Lacador Lacador de acero Qualicoat 458 Qualicoat con Seaside Qualideco ES-0018 Qualisteelcoat E-400
	NEVALUZ SEVILLA, S.L.. Tel.: 955 905 390 www.nevaluz.com	Lacador Extruidor
	PRIMALUM CANALES, S.L. Tel.: 968 476 004 www.primalumcanales.com	Lacador Qualicoat 469 Qualicoat con Seaside
	PROCESOS DEL ALUMINIO, S.A. (PROALSA) Tel.: 925 805 042 www.proalsadecor.es	Lacador Qualicoat 457 Qualicoat con Seaside
	RECUBRIMIENTOS ORGÁNICOS, S.A. (SARO) Tel.: 945 248 758 www.recubrimientos.org	Lacador Lacador de Acero Qualicoat 409 Qualicoat con Seaside Qualisteelcoat E-402 Qualideco ES-0022
	SISTEMAS DE LACADO, S.L. (SISTELAC) Tel.: 918 713 627 www.simer-sa.es	Lacador Qualicoat 468 Qualicoat con Seaside
	SOPENA INNOVATIONS, S.L. Tel.: 961 452 050 www.gruposopena.com	Lacador Anodizador Extruidor Qualanod 1025 Qualicoat 439 Qualicoat con Seaside Qualideco ES-0004
	STRUGAL 2, S.L. Tel.: 955 630 150 www.strugal.com	Lacador Anodizador Extruidor Qualanod 1050 Qualicoat 474 Qualicoat con Seaside
	STRUGAL - EXTRUMAROC 2, S.A.R.L. Tel.: 0021 253 952 02 22 www.strugal.ma	Lacador Anodizador Extruidor Qualicoat 1106 Qualicoat con Seaside Qualanod 1902
	TRATAMIENTOS DE ANODIZADOS HUMANES DE MADRID, S.A. Tel.: 916 066 011 www.ta-humanes.es	Anodizador Qualanod 1051

MIEMBROS SUMINISTRADORES CON LICENCIA		ACTIVIDAD	SELLOS DE CALIDAD
	ADAPTA COLOR,S.L. Tel.: 964 467 020 www.adaptacolor.com	Fabricante de pintura	Qualicoat Qualisteelcoat Qualideco N° PS-030
	AKZO NOBEL COATINGS, S.L. Tel.: 934 842 500 www.akzonobel.com/es/	Fabricante de pintura	Qualicoat Qualisteelcoat
	ALVAREZ SCHAER, S.L.U. (ALSAN) Tel.: 961 343 033 www.alsan.es	Fabricante de productos químicos, maquinaria e instalaciones	Qualicoat Qualanod 007/017 Qualisteelcoat (C-0026/C-0027/C-0028)
	AXALTA COATING SYSTEMS SPAIN, S.L. Tel.: 932 276 000 www.axaltacoatingsystems.com	Fabricante de pintura	Qualicoat Qualisteelcoat
	CHEMETALL, S.A. Tel.: 938 406 786 www.chemetall.com	Fabricante de productos químicos	Qualicoat
	CUBSON INTERNATIONAL CONSULTING, S.L. Tel.: 914 920 860 www.cubson.com	Fabricante de pintura	Qualicoat Qualideco N° PS-006
	CIN GOVESAN, S.L.U. Tel.: 918 473 800 www.govesan.es	Fabricante de pintura	Qualicoat Qualisteelcoat
	HENKEL IBÉRICA, S.A. Tel.: 932 904 000 www.henkel.es	Fabricante de productos químicos	Qualicoat
	MIVA COATINGS, S.L.U. Tel.: 961 219 510 www.mivacoatings.com	Fabricante de pintura	Qualicoat
	NEUCE ESPAÑA, INDUSTRIA DE PINTURAS, S.L.U. Tel.: 931 151 444 www.neuce.com	Fabricante de pintura	Qualicoat Qualisteelcoat Qualideco N° PS-014
	PROQUIMIA, S.A. Tel.: 938 832 353 www.proquimia.com	Fabricante de productos químicos	Qualicoat
	QUÍMICA DEL ALUMINIO, S.L. (QUIMIAL) Tel.: 902 020 532 www.quimial.es	Fabricante de productos químicos	Qualicoat
ENTIDADES COLABORADORAS - PROVEEDORES		ACTIVIDAD	
	ATOTECH ESPAÑA, S.A. Tel.: 944 803 000 www.atotech.com	Fabricante de productos químicos	
	DECORAL SYSTEM, S.R.L. Tel.: 00 390 457 635 122 www.vivdecoral.it	Film, Polvo, Plantas	
	ENSINGER, S.A. Tel.: 935 745 726 www.ensinger.es	Fabricante de poliamidas	
	EUROIMPIANTI, S.L. Tel.: 938 325 083 www.euroimpianti.es	Maquinaria	
	GUARDIAN GLASS ESPAÑA CV, S.L.U. Tel.: 946 719 509 www.guardian.com	Vidrio para la edificación	
	IBERIA DIES PHOENIX, S.L. Tel.: 976 145 243 www.iberiadies.com	Fabricante de matrices	
	PULVERIT IBERIA, S.L.U. Tel.: 607 16 32 59 www.pulverit.es	Fabricante de pintura	
	SISTEMAS TECNICOS DEL ACCESORIO Y COMPONENTES, S.L. (STAC) Tel.: 981 817 036 www.stac.es	Poliamidas	



**ENTIDADES COLABORADORAS - PROVEEDORES****ACTIVIDAD**

	SOCIEDAD ESPAÑOLA DE CARBUROS METÁLICOS, S.A. Tel.: 930 009 960 www.carbueros.com	Gases industriales
	MAC DERMID ESPAÑOLA, S.A. Tel.: 943 820 082 www.macdermid.com	Fabricante de productos químicos
	SAINT-GOBAIN CRISTALERÍA, S.L. Tel.: 913 972 644 www.saint-gobain.com y www.climalit.es	Vidrio para la edificación
	SHERWIN WILLIAMS SPAIN COATINGS, S.L.U. Tel.: 938 843 442 www.sherwin.com	Fabricante de Pinturas
	TECHNOFORM BAUTEC IBÉRICA, S.L. Tel.: 932 386 438 www.technoform.com	Fabricante de poliamidas
	TYMAN INTERNATIONAL - GIESSE GROUP IBERIA S.A.U. Tel.: 936 853 600 www.tyman-international.com	Sellado y herrajes

**ENTIDADES COLABORADORAS - OTROS APLICADORES****ACTIVIDAD****SELLOS DE CALIDAD**

	EMPRESA TERMOLACAT DE PINTURAS, S.L. (ETP) TEL.: 972 671 381	Lacador de Acero	
	IBI COATING, S.L.U. Tel.: 966 554 139	Lacador de Acero	Qualisteelcoat E-415
	LASERGRAN, S.L. Tel.: 958 513 228 www.lasergram.com	Lacador de Acero	Qualisteelcoat E-416
	PINTURA INDUSTRIAL MESTRES, S.L. Tel.: 938 771 510 www.pinturesmestres.com	Lacador de Acero	Qualisteelcoat E-409
	PINTURA INDUSTRIAL S. ANDRÉS, S.A. (Pinsa) Tel.: 936 533 114 www.pinsa.es	Lacador de Acero	Qualisteelcoat E-403
	RECUBRIMIENTOS TÉCNICOS DE PINTURA, S.L. (RETECPIN) Tel.: 962 538 047 ramon@retecpin.com	Lacador de Acero	Qualisteelcoat E-405

**ENTIDADES COLABORADORAS - PATROCINADORES****ACTIVIDAD**

	ALCOA INESPAL, S.L.U. Tel.: 914 068 200 www.alcoa.com/locations/alcoa_location/en/home.asp?code=455	Aluminio
	HYDRO ALUMINIUM IBERIA, S.A.U. Tel.: 949 100 400 www.hydro.com/en/About-Hydro/Hydro-worldwide/Spain/Guadalajara/	Aluminio
	MECHEM, S.A. Tel.: +41 21 651 08 80 www.mechem.com	Aluminio

**ENTIDADES ADHERIDAS****ACTIVIDAD**

	AIDIMME Tel.: 96 131 85 59 www.aidimme.es	Centro tecnológico y Laboratorio de ensayos
	AIMEN Tel.: 986 344 000 www.aimen.es	Centro tecnológico y Laboratorio de ensayos
	DESARROLLO Y CONTROL TECNOLÓGICO, S.L. (DECOTEC) Tel.: 918 023 117 www.decotecsl.com	Centro tecnológico y Laboratorio de ensayos
	FUNDACIÓN TECNALIA RESEARCH & INNOVATION Tel.: 902 760 002 www.tecnalia.com	Centro tecnológico y Laboratorio de ensayos

**MIEMBROS COLECTIVOS - ASDAE (Asociación de Sistemistas y Distribuidores de Aluminio de España)**

ALU ECOLOGIC SYSTEM, S.L.	www.shuvent.com	CARRILLO SISTEMAS DE ALUMINIO, S.L.	www.carrilloaluminio.es
ALUGISA, S.L.	www.alugisa.com	COMERCIAL ALCALDE ARAGÓN, S.L.	www.alcaldearagon.com
ALUMINIOS AYUSO, S.L.U.	www.grupoayuso.org	COMERCIAL FELMAN, S.L.	www.felman.es
ALUMINIOS EIBAR, S.L.	www.aluminioeibar.com	COSADE, S.A.	www.cosade.es
ALUMINIOS FRANCO, S.A.	www.aluminiosfranco.es	EXTRUSIONADOS JAÉN, S.L.	www.alusistemas.es
ALUMINIOS J. CANTARERO, S.L.		GRUPO AMC	www.grupoamc.com
ALUMINIOS MARTÍNEZ ASO, S.A. (ALUMARTE)	www.alumarte.com	REYNAERS ALUMINIUM, S.A.U.	www.reynaers.com
ALUMINIOS NERVIÓN, S.L.	www.itesal.es	ROMINIO SERVICIOS Y SUMINISTROS, S.L.U.	www.rominio.com
ALUPAN, S.L.	www.alupan.es	SANTA OLALLA ALUMINIOS EXTRUIDOS, S.L.U.	www.soalux.com

# MARCAMOS LA DIFERENCIA EN TRATAMIENTOS DE SUPERFICIE



## AEA

Asociación Española del Aluminio  
y Tratamientos de Superficie

C/ Príncipe de Vergara, 74 - 3ª planta  
28006 - Madrid  
Tel: +34 914 112 791 / +34 915 632 287  
info@asoc-aluminio.es  
www.asoc-aluminio.es

Visítalos en  
**VETECO**

**PABELLÓN 9**  
STAND  
**9A03A**

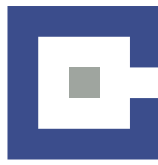

## TECHNOFORM: Innovación y sostenibilidad en VETECO 2024

Visítalos en  
VETECO

PABELLÓN 9  
STAND  
9D07

Technoform se alista para una destacada participación como expositor en Veteco 2024, la feria internacional de referencia para la industria de ventanas, fachadas y protección solar, que se celebrará en IFEMA, Madrid, del 5 al 8 de noviembre. En esta edición, la compañía destacará sus soluciones más sostenibles, junto con innovaciones diseñadas para simplificar procesos y soluciones que mejoran la funcionalidad de los perfiles de rotura de puente térmico.

### Low Lambda Reciclada: Doblemente sostenible

Uno de los puntos fuertes de Technoform en Veteco 2024 será la presentación de sus soluciones recicladas, tanto para poliamida estándar PA66 GF25, como para las térmicamente optimizadas Low Lambda. La poliamida reciclada Low Lambda es especialmente destacable debido a que combina máxima eficiencia energética (conductividad térmica 0,21 W/mK certificada) con bajo impacto ambiental.

La sostenibilidad de la poliamida reciclada se basa en su capacidad para reducir las emisiones de CO<sub>2</sub>. Los perfiles de poliamida reciclada de Technoform se producen reemplazando la PA66 virgen con la alternativa reciclada, lo que puede resultar en una reducción del 75% en el impacto ambiental tal y como se ha certificado por Ift Rosenheim.

### Coating Prime: Innovación en el lacado

Gracias a su baja conductividad, la poliamida es un material ideal para la rotura de puente térmico, si bien, en ocasiones, su lacado puede suponer un reto debido a la deposición electrostática de la pintura en polvo, diseñada para aplicarse sobre aluminio. Coating Prime es la nueva solución desarrollada para conseguir un excelente acabado superficial en el lacado de poliamida. Esta solución mejora las características de la superficie de la poliamida durante el lacado de perfiles: mayor atracción y adhesión de la pintura a la poliamida y reducción de las burbujas que pueden aparecer durante el proceso de lacado.

### Adhesion Prime: Innovaciones para la aplicación de sellantes y siliconas sobre la poliamida

El pegado de componentes en ventanas de aluminio con rotura de puente térmico es un proceso crítico para nuestros clientes. Adhesion Prime es la nueva solución de Technoform que mejora las características de adhesión sobre la superficie de poliamida, logrando así un pegado óptimo entre el adhesivo y el sustrato. En definitiva, Adhesion Prime permite la aplicación de siliconas y sellantes sobre la poliamida sin la necesidad de emplear ningún agente químico ni añadir más procesos que los indicados por el fabricante del sellante.

### La solución al efecto bimetalico: Anti Bi-metal

Las varillas de poliamida Anti bi-metal, diseñadas para hacer frente al llamado efecto bimetalico, consiguen reducir la deformación de los perfiles de ventana alrededor de un 65%. Estas poliamidas permiten que el perfil de aluminio exterior se dilate sin afectar el cierre del perfil interior, lo que posibilita que funcionen con normalidad. Las nuevas varillas Anti bi-metal pueden reemplazar las varillas existentes sin modificar el proceso de ensamblado.

### Compromiso con la Innovación y la Sostenibilidad

La participación de Technoform en Veteco 2024 servirá para subrayar su compromiso continuo con la innovación y la sostenibilidad. Al introducir soluciones avanzadas que no solo mejoran el rendimiento de sus productos, sino que también reducen el impacto ambiental, Technoform demuestra su liderazgo en la industria y su dedicación a crear un futuro más verde y eficiente.

Veteco 2024 será una plataforma clave para que los profesionales de la industria descubran las últimas tendencias y tecnologías en el sector de ventanas y fachadas. Technoform, con sus innovaciones Low Lambda reciclada, Coating Prime, Adhesion Prime y Anti Bi-Metal, se posiciona como un referente en la creación de soluciones sostenibles y de alta tecnología.





Pintura en polvo para  
Aluminio y Acero

TIGER Drylac® Serie 68 Superdurable ha sido desarrollada para responder a las demandas de la arquitectura y la industria de la fachada ofreciendo la máxima durabilidad y el mejor acabado en las envolventes arquitectónicas de todo el mundo.

- Pintura en Polvo Superdurable
- Pintura en Polvo con acabado efecto anodizado.
- Certificación QUALICOAT Clase II
- Sostenible y respetuoso con el medioambiente

**Solicite su panel de muestra**  
Superdurable efecto  
anodizado en una sola  
aplicación.

Más de 1.600 referencias de pintura en polvo.



[www.tiger-coatings.com](http://www.tiger-coatings.com) | [marketing.es@tiger-coatings.com](mailto:marketing.es@tiger-coatings.com)



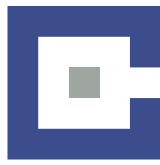

## CORTIZO estará presente en VETECO 2024 con novedades en aluminio, PVC y sostenibilidad

Visítalos en  
VETECO

PABELLÓN 10  
STAND  
10D02

**El fabricante exhibirá sus propuestas un año más en la XVIII edición del salón de la ventana**

La firma padronesa contará con un stand de 635 m<sup>2</sup> en el que expondrá más de una treintena de sistemas de ventanas, puertas, fachadas y barandillas desarrollados por su equipo de I+D+i atendiendo a los principales requerimientos de la arquitectura actual: diseños minimalistas y sostenibilidad.

En lo referente a esta última, estará expuesto **Cortizo Infinity, su tocho de aluminio 100% reciclado posconsumo**, que se fabrica a partir de aluminio proveniente de la chatarra recogida de ventanas, puertas, fachadas, barandillas y otros productos. Este proceso está certificado por Bureau Veritas y acaba de recibir la Declaración Ambiental de Producto, que garantiza una reducción de emisiones y ahorro energético en el proceso productivo. Asimismo, se mostrarán otras iniciativas en eficiencia energética como son los cerramientos con certificado Passivhaus, sistemas aislantes, y propuestas que facilitan la obtención de certificaciones como LEED, BREEAM o VERDE.

La compañía presentará en primicia en IFEMA sus soluciones anti-fuego, como es el nuevo sistema de exutorios de humo (SHEV), diseñado y pensado para dar solución en situaciones extremas como un incendio, compatible con cinco de sus cerramientos de ventanas,



fachadas y techo. Dentro de la misma categoría, estará la puerta Millennium FR, un sistema de puerta cortafuegos de aluminio con clasificación de resistencia al fuego clase EI260, permitiendo la compartimentación por sectores del edificio y facilitando la evacuación de los usuarios.

Respeto a las novedades en PVC, el visitante podrá ver los sistemas de ventanas, puertas, balconeras y cajón de persiana de altas prestaciones térmicas y acústicas. Entre otros, estarán la nueva A78 en versión balconera y abisagrada, la E70 corredera elevable, y también propuestas Passivhaus, como la A84 Hoja Oculta, certificada por el Passivhaus Institute y con una estética minimalista.





## Perspectivas soleadas para el hogar ...

Con los sistemas de acristalamiento flexibles de SUNFLEX, puede crear espacios luminosos y soluciones de espacios abiertos. Podemos ofrecerle soluciones a medida gracias a nuestros propios productos, desarrollados en cada detalle. La selección única de soluciones de acristalamiento SUNFLEX cubre todos los requisitos arquitectónicos modernos.

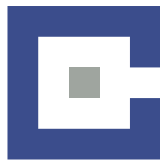

## ALUMINIOS GALISUR presenta, un año más, sus últimas novedades en VETECO

Visítalos en  
VETECO

PABELLÓN 9  
STANDS  
9D14 - 9F11

La compañía se complace de anunciar su participación en la próxima edición de Veteco, donde presentará un impresionante stand de casi 500 metros cuadrados. Este espacio permitirá exhibir una amplia gama de novedades y avances en todos los sistemas reafirmando el compromiso continuo con la innovación, la tecnología y la sostenibilidad ambiental.

En esta edición, Aluminios Galisur destacará por su enfoque en ofrecer soluciones vanguardistas en el sector. Para ello han diseñado meticulosamente sus parcelas con el objetivo de brindar una experiencia interactiva a todos los visitantes. Los asistentes tendrán la oportunidad de explorar de cerca las últimas propuestas que incluyen ventanas y puertas de alta eficiencia energética, sistemas solares, soluciones de mobiliario, series minimalistas, estructuras arquitectónicas e incluso sistemas nunca antes vistos. Manteniendo los más altos estándares de calidad y sostenibilidad.

Aluminios Galisur reitera que uno de los pilares fundamentales de la empresa es la innovación y lo demostrará en VETECO pues presentan nuevas tecnologías y productos que no solo mejoran el rendimiento y la durabilidad sino que también ofrecen diseños modernos y adaptables a las necesidades cambiantes del mercado. *"Estamos comprometidos con la evolución constante de nuestros productos para garantizar que nuestros clientes siempre cuenten con lo mejor en términos de funcionalidad y estética".*

Asimismo la compañía entiende la importancia de la tecnología como motor de cambio y mejora. Por ello, todos los desarrollos recientes incorporan las últimas tendencias tecnológicas, desde sistemas de automatización hasta herramientas digitales que facilitan la instalación y el mantenimiento de los productos.

Por ahora la compañía ya ha presentado sus carpinterías en BIM y se reservan el resto de novedades hasta la fecha. Estos avances no solo optimizan el uso del aluminio en la construcción, sino que también contribuyen a la eficiencia operativa y a la reducción de costes.

El compromiso ambiental es otro aspecto clave de su participación en Veteco. *"Estamos orgullosos de presentar soluciones que promueven la sostenibilidad y el respeto al medio ambiente. Nuestros productos están diseñados para maximizar la eficiencia energética, reducir la huella de carbono y utilizar materiales reciclables. En Aluminios Galisur, creemos firmemente en la importancia de desarrollar tecnologías que no solo beneficien a nuestros clientes, sino que también contribuyan al bienestar del planeta".*

Por su parte invitan a todos los asistentes de la Feria VETECO a visitar el stand y descubrir de primera mano las últimas novedades y avances. Será una oportunidad única para conocer más sobre la visión y objetivos de una compañía líder, así como para interactuar con el equipo de expertos que estará encantado de atender sus consultas y proporcionar información detallada.

Un año más construyendo un futuro más innovador, tecnológico y sostenible.



# INTRALOGÍSTICA para PERFILES ALU y PVC



## ALMACÉN INTELIGENTE

Interfaz mecánica e informática con:

- Área de preparación de pedidos
- Equipos de acabado y RPT
- Otras líneas de proceso y embalaje



AGV, para transporte de contenedores, eskid o cestas para perfiles de aluminio

# DimaSimma

## UN MARCO DE EXCELENCIA PARA LA EXCELENCIA DE TU PERFIL



## ALBATROS

Sistema logístico aéreo en interfaz con almacén automático y AGVs

Visítalos en  
**VETECO**

**PABELLÓN 10**  
STAND  
10A05

Almacenes inteligentes / Sistemas logísticos aéreos  
AGVs Vehículos AutoGuiados / Handling automation en general

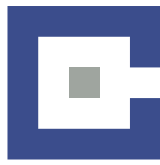

## ALUVAL tiende puentes al minimalismo con sus novedades en sistemas de carpintería

Visítalos en  
VETECO

PABELLÓN 9  
STANDS  
9C07 - 9D03

**Los últimos productos de la empresa valenciana podrán visitarse en VETECO 2024**

A lo largo de más de 50 años de trayectoria, Aluval se ha revelado como una empresa comprometida con la transformación del sector de la edificación a través del diseño, fabricación y distribución de aluminio. Con sus últimos lanzamientos la empresa valenciana ha manifestado una clara apuesta por el diseño minimalista. En el último año, esta apuesta se ha materializado en tres lanzamientos clave como son las series ALUPROM 30 y 31, ALUPROM 20 o el sistema de baldas de cristal con seguridad Jalousie.

La empresa valenciana expondrá sus últimas novedades en la gran feria de innovación en ventanas, fachadas y protección solar, VETECO, del 5 al 8 de noviembre. Una ocasión para conocer de cerca las series ALUPROM 30 y 31, series de cruce panorámico, marco de 80 mm y carril de rodadura estrecho reemplazable con carriles de aluminio o acero inoxidable, disponible en frío o rotura de puente térmico. Estas series presentan posibilidades de ancho de vidrio hasta 33 mm. En cuanto a sus posibilidades constructivas, ofrecen la posibilidad de fabricar balconeras de dos y tres carriles, así como de realizar balconeras monocarril y bi-carril con fijo incorporado.

### Minimalismo con las máximas prestaciones

Una de las novedades que más se han hecho notar ha sido la nueva línea minimalista ALUPROM 20, una serie corredera con diseño minimalista y rotura de puente térmico que se presenta con anchos de marco de 155 mm con doble carril de rodadura. Las hojas de esta nueva serie presentan una sección lateral vista de 72,9 mm y central de tan solo 25 mm.

Este sistema ofrece, además, la posibilidad de realizar hojas a inglete con una sección central de tan solo 36 mm y presenta posibilidades de ancho de vidrio de hasta 41 mm, llegando a aguantar un peso máximo de 400 Kg por hoja. ALUPROM 20 ofrece la posibilidad de motorización, en cuyo caso, su resistencia aumenta a un peso



máximo de 800 kg por hoja. En cuanto a las posibilidades constructivas, la serie ofrece poder fabricar correderas de hasta cuatro carriles, así como la realización de aperturas galandage y de apertura en esquina.

Con el objetivo de mantener los más elevados niveles de exigencia, Aluval ha sometido a ensayo la nueva serie de carpintería Aluprom 20. La unidad ensayada ha dado unos resultados de permeabilidad al aire de CLASE 4, en estanqueidad al agua 7A y en resistencia al viento CLASE 3. La serie destaca, además, por sus niveles de atenuación acústica y transmisión térmica, estos últimos alcanzan los 7,8 m<sup>2</sup>k en su nudo central y de 3,2 m<sup>2</sup>k en el lateral.

Entre las novedades que será posible visitar en VETECO 2024 también destaca su sistema de baldas de cristal con seguridad Jalousie. Gracias a su entramado de perfiles horizontales, este sistema aporta un plus de seguridad al hueco, ofrece un control de la ventilación de una forma sencilla y gradual. Sus posibilidades constructivas son múltiples, permitiendo combinar marcos fijos y sistemas de correderas, así como unir tantas celosías como requiera.



VENTANAS  
FACHADAS  
PROTECCIÓN SOLAR

SEMANA INTERNACIONAL  
DE LA CONSTRUCCIÓN

LIVE  Connect  
IMPACTA 365D · CREA COMUNIDAD · CRECE

En coincidencia con:

 matelec  
ELECTRICIDAD | INSTALACIONES | ILUMINACIÓN

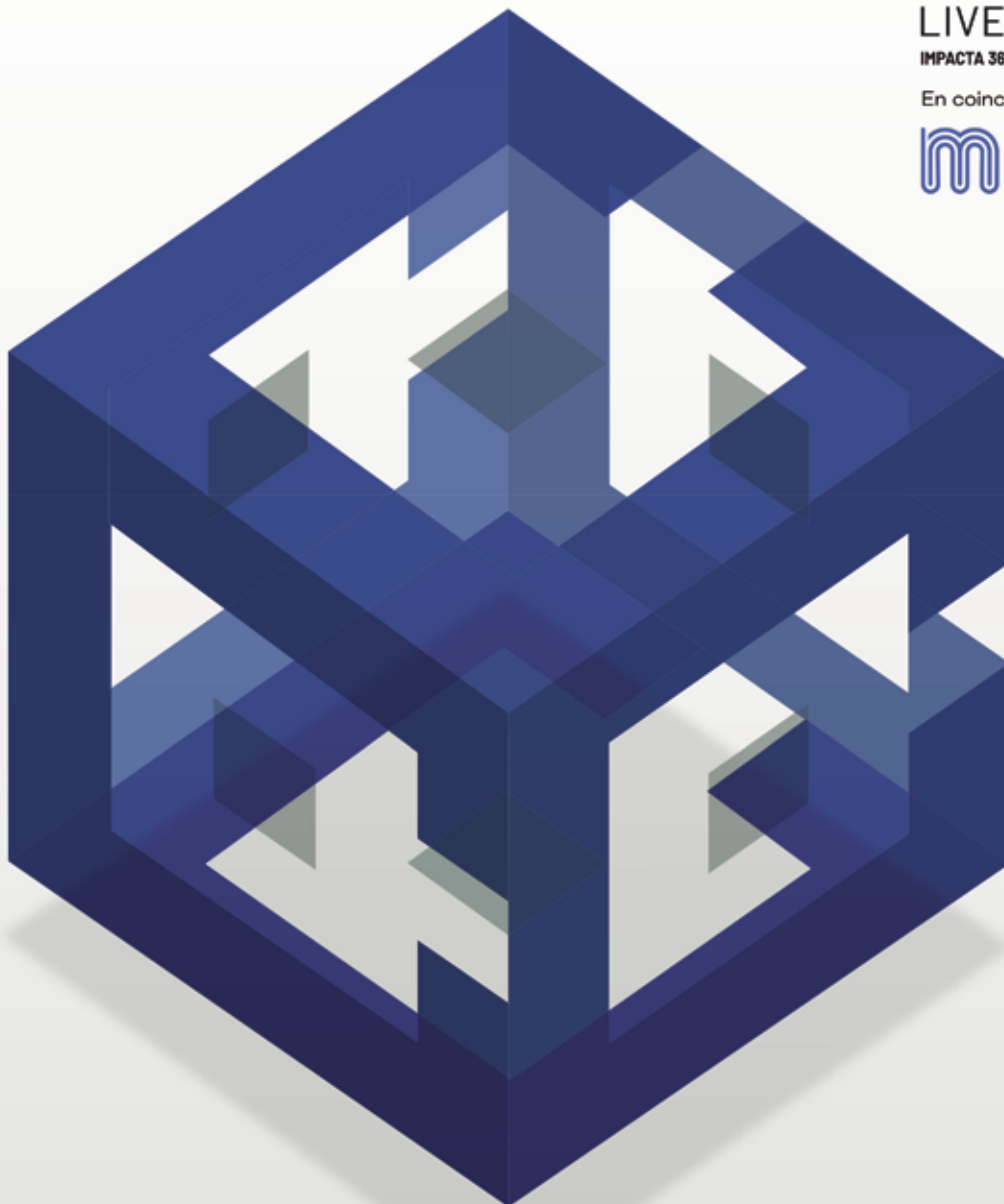

Impulso, construcción,  
soluciones y personas.

**05-08**  
**Nov**

**2024**

Recinto Ferial  
[ifema.es](http://ifema.es)





## EXLABESA ARCHITECTURE amplía su presencia expositiva en Veteco 2024 con la oferta más amplia y completa de los últimos años

Visítalos en  
VETECO

PABELLÓN 9  
STAND  
9B04

Exlabesa Architecture, empresa multinacional líder en diseño y fabricación de sistemas de aluminio para la arquitectura, confirma su participación en Veteco con su oferta más amplia e innovadora de los últimos años y un claro enfoque hacia la innovación, la circularidad y la digitalización. Celebrado bianualmente en Madrid, Veteco es el evento de referencia tanto a nivel nacional como internacional para los profesionales del sector de las ventanas, fachadas y protección solar.

En esta edición, Exlabesa ampliará su presencia expositiva y contará con un stand de más de 380 m<sup>2</sup>, en el que expondrá más de 30 sistemas de ventanas, puertas, fachadas y barandillas desarrollados en los últimos meses por su departamento de Ingeniería y Desarrollo atendiendo a los principales requerimientos y tendencias de la arquitectura actual.

Así, la feria será el marco de importantes lanzamientos en todas las categorías de productos de la empresa, entre los que se incluyen tanto novedades y mejoras en los sistemas más consolidados como nuevos desarrollos de sistemas exclusivos. Una ambiciosa propuesta para dar respuesta a todas las necesidades del mercado que marcará un antes y un después en el sector. En línea con su apuesta por la innovación y diferenciación, Exlabesa expondrá productos de líneas minimalistas que ofrecen destacadas prestaciones técnicas, especialmente en el terreno de la eficiencia energética, tanto en el ámbito de las correderas como de abisagradas. La empresa presentará avances en sus sistemas más destacados, como la versión motorizada de la CRS-140 minimalista, una corredera de gran formato extremadamente versátil, y en su serie de abisagradas ARS, que incluye sistemas de hoja mínima, hoja oculta y practicables con

perfiles vistos ultra delgados. Además, se exhibirá una ampliación de las manillas y pulsadores de diseño exclusivo Iconic.

Las fachadas tendrán un especial protagonismo destacando las extraordinarias capacidades de macroextrusión de las que dispone Exlabesa para la fabricación de envolventes a medida prácticamente sin límites.

Todo ello sin olvidar RE-local 100, la marca de aluminio reciclado 100% posconsumo verificado por Bureau Veritas, fabricado íntegramente en las fundiciones de Exlabesa con chatarra procedente de productos en fin de vida. Este aluminio, lanzado recientemente por la multinacional, será uno de los puntos fuertes ya que permite poner a disposición de todos los agentes de la cadena de valor soluciones sostenibles que impulsan la edificación circular.

La plataforma Exlabesa 360, presentada en la anterior edición de la feria, también ofrecerá importantes novedades entre las que destacarán nuevas funcionalidades de cálculos y nuevos servicios que amplían aún más las posibilidades de esta herramienta, pensada para facilitar la gestión integral de proyectos arquitectónicos.

Con estas mejoras, Exlabesa refuerza su compromiso con la excelencia y la innovación, consolidándose como un referente en el sector del aluminio para la arquitectura.

Exlabesa Architecture estará en el stand 9B04, donde su equipo de expertos estará disponible para asesorar a los visitantes y clientes sobre la amplia gama de soluciones arquitectónicas que, sin duda, no dejarán indiferentes a todos aquellos que acudan a esta cita tan importante.





Vea el nuevo  
vídeo de Dallan



# Cada perfil, una obra de arte

Desde 1978, Dallan se ha especializado en la creación de máquinas para el perfilado de materiales finos y pre-pintados, convirtiendo el procesamiento de metales en una verdadera forma de arte. Nuestra tecnología de vanguardia no se limita solo al gran diseño italiano.

Las máquinas perfiladoras Dallan ofrecen un rendimiento extraordinario: **velocidades hasta 120 metros por minuto**, máxima automatización con un **ahorro de mano de obra hasta el 75%** y, en muchos casos, incluso una **reducción del consumo de materiales hasta el 15%**. Cada máquina Dallan es una síntesis de innovación, eficiencia y respeto por el medio ambiente. Estamos listos para acompañarte en el futuro del perfilado de metales, donde cada producto es una obra de arte.

Contáctanos en [eng@dallan.com](mailto:eng@dallan.com) y solicita el nuevo libro de Andrea Dallan, "Think Thin".

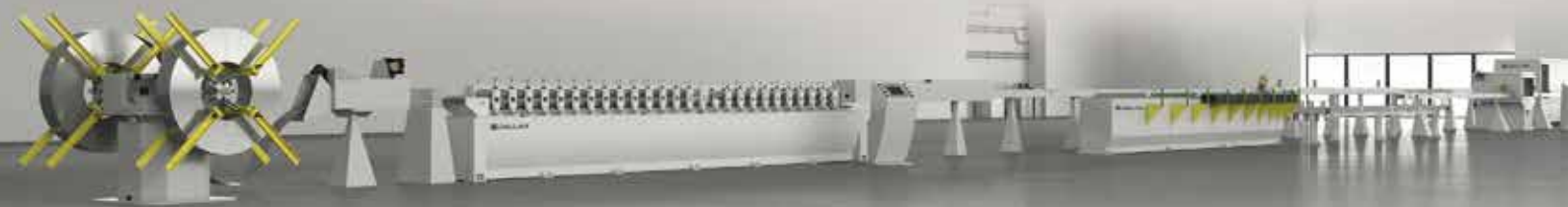

Dallan S.p.A.  
Via per Salvestroda, 50  
31023 Casteltrono Veneto (TV)  
T. +39 0423 734111 - E. +39 0423 734141  
[info@dallan.com](mailto:info@dallan.com) - [dallan.com](http://dallan.com)



Organizzata con un certificato di Sistema di Qualità ISO9001, ISO14001 e ISO45001, N° di Certificazione 801005882/0010198204/01001181





## ¡Descubre la innovación en revestimientos exteriores con CONTINENTAL SURFACE SOLUTIONS en VETECO 2024!

Visítalos en  
VETECO

PABELLÓN 7  
STAND  
7D18

CONTINENTAL, grupo empresarial internacional con más de 35 años de experiencia en el desarrollo de láminas para revestimientos exteriores, presentará el catálogo más extenso del sector. Sus acabados, clasificados según propiedades, texturas, diseños, grajajes y grados de brillo, demuestran su liderazgo.

En la próxima Veteco, CONTINENTAL revelará la expansión de las colecciones WOODDEC y MATTEX para acabados exteriores, redefiniendo las tendencias actuales. Descubre la vanguardia en laminados para exteriores con WOODDEC y MATTEX, caracterizados por un acabado mate y una textura suave y aterciopelada al tacto. Como pionero en el diseño de láminas para revestimientos, Continental Surface Solutions presentará las últimas novedades en estas líneas.

La colección WOODDEC incorpora nuevos diseños de maderas nobles que se integran perfectamente con las últimas tendencias en decoración interior, aportando calidez y armonía al hogar. Además de su atractivo estético, los revestimientos WOODDEC transforman cerramientos y fachadas, atrayendo miradas desde cualquier ángulo debido a su acabado extramate, eliminando reflejos y resaltando la belleza de cada estructura a lo largo del tiempo.

La colección MATTEX reproduce el aspecto óptico y táctil del aluminio lacado metalizado, ofreciendo un acabado mate extremo y una estructura de superficie realista. Esta innovación, con su tacto aterciopelado, es ideal para proyectos comerciales, multifamiliares y residenciales, siendo atractiva para arquitectos y constructores. Ahora se amplía la gama con más tonalidades por demanda de sus clientes y las tendencias de colores de máxima actualidad.

La combinación de láminas WOODDEC y MATTEX está en auge en el mundo de las ventanas, logrando una apariencia de alta calidad y moderna tanto en el interior como en el exterior. Además de las colecciones WOODDEC y MATTEX, Continental Surface Solutions ofrece una amplia gama de acabados de madera y unicolor para ventanas, puertas y fachadas, satisfaciendo las preferencias más exigentes en diseño y estilo.



Los acabados de madera y unicolor de Continental Surface Solutions ofrecen durabilidad, resistencia a la intemperie y fácil mantenimiento, garantizando una apariencia impecable a lo largo del tiempo. Ya sea que busques la calidez de la madera o la versatilidad de los colores sólidos, Continental Surface Solutions proporciona una variedad de opciones para embellecer ventanas y fachadas, fusionando funcionalidad y estilo en cada detalle arquitectónico.

Estas colecciones se destacan por sus propiedades técnicas e incorporan la tecnología patentada COOL COLORS y COOL COLORS PLUS, que reducen la carga térmica y las tensiones dimensionales en el revestimiento.

Las láminas WOODDEC y MATTEX están compuestas por múltiples capas de PVC, PMMA y PVDF, ofreciendo protección contra el envejecimiento y una adherencia superior a otras alternativas del mercado, prolongando la vida útil del revestimiento.

Continental Surface Solutions garantiza la calidad global de sus acabados, respaldada por laboratorios internacionales como el Instituto Alemán SKZ y la AAMA/FGIA de EE. UU., cumpliendo con las homologaciones más exigentes para materiales exteriores. Sin necesidad de mantenimiento, estos acabados resisten a la intemperie, asegurando durabilidad y calidad inigualables.

*"Te invitamos a visitar el stand D18 en el pabellón 7 de la feria Veteco para conocer las novedades de Continental Surface Solutions".*



## CONTI® MATTEX SHINE: UNA SIMBIOSIS PERFECTA

Extremadamente mate pero sutilmente brillante, minimalista y, a su vez, increíblemente expresivo: el revestimiento para perfiles Conti® mattex Shine de Continental combina lo que parece incompatible con tal ligereza y naturalidad como si los opuestos nunca hubiesen existido. Por su aspecto elegante, la superficie premium es un regalo para la vista y, por lo tanto, es el acabado perfecto para proporcionar un toque especial a las construcciones modernas.



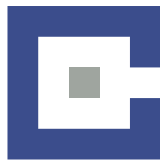

## ALUGOM volverá a estar presente en la nueva edición de VETECO 2024

Visítalos en  
VETECOPABELLÓN 10  
STAND  
10D01-A

# ALUGOM

En la próxima edición de Veteco, ALUGOM presentará nuevas propuestas creadas para resolver muchas de las reclamaciones formuladas por los distintos agentes de la construcción a la hora de buscar carpinterías que aúnen diseño y grandes prestaciones. ALUGOM crea sus sistemas desde la sostenibilidad como línea de trabajo vertebradora de todo el proceso que arranca con la creación de la carpintería hasta su instalación, para garantizar el máximo respeto al medio ambiente.

En esta edición de la feria proponemos una batería de mejoras en nuestra exitosa serie IBIZA, para cualquiera de sus versiones, entre la que destacamos un canal de desagüe de fácil instalación y distintas opciones estéticas. De esta forma, nuestra serie minimalista por excelencia gana en versatilidad, permitiendo ampliar el número de proyectos a los que puede incorporarse, manteniendo una continuidad libre de obstáculos entre varios espacios, al ocultar el cerco en el pavimento y sin preocuparnos ya por el desalajo de agua, lo que difumina el intercambio entre estancias, haciéndolas, además, accesibles para personas con movilidad reducida.

Como novedad se presentará la nueva serie de separación de interiores NOVA. Concebida para dividir espacios de forma sencilla y discreta con independencia del estilo en el que se integren, gracias a unos perfiles minimalistas de reducida superficie, tanto montantes como travesaños, que sostienen a la vez que dibujan sobre el cristal los diseños geométricos que requiere cada proyecto. Permite la instalación de paneles deslizantes con guías invisibles que garantizan un mínimo impacto visual. Asimismo, se podrá optar por puertas abatibles o incluso pivotantes de sencillo manejo, para abrir completamente espacios y crear un ambiente más amplio y flexible de fácil accesibilidad mediante pasos sin barreras que facilitan el libre desplazamiento.

Una de las grandes apuestas es la nueva serie corredera MATRA NG. Con la experiencia ganada en el desarrollo de sus predecesoras, asentadas en el mercado desde hace varios años, se propone una nueva

versión de líneas simples y modernas, con rotura de puente térmico, que revoluciona las propuestas vistas hasta ahora. Robusta y ligera a la vez, se ha diseñado incorporando las tecnologías más innovadoras para garantizar las mejores prestaciones técnicas, logrando un perfecto equilibrio entre estética y funcionalidad, con perfiles minimalistas que maximizan la entrada de luz natural para crear espacios interiores luminosos y agradables, generando una conexión real y confortable con el exterior.

Con un cerco base perimetral de 92 mm es posible construir aperturas de corredera en línea o elevable, dependiendo de la hoja elegida para el cerramiento, con capacidad para soportar pesos de hasta 300 Kg, y colocación de vidrios de hasta 44 mm. La hoja elevable posee una cámara específica para la colocación del junquillo, facilitando de manera considerable la fabricación y acristalamiento del sistema.

El frente visto del nudo central en la corredera en línea es de 25 mm. reduciendo de esta forma el impacto visual, dejando espacio para una visión más limpia y amplia del exterior manteniendo la solidez y fiabilidad del cerramiento. Y todo ello incrementando, además, las prestaciones técnicas de sus predecesoras, lo que la va a convertir rápidamente en una de las opciones más versátiles e inteligentes de cara a su instalación en los proyectos más ambiciosos y exigentes.

ALUGOM continúa trabajando en la integración de las nuevas tecnologías en los cerramientos de aluminio. El campo de diseño y la construcción ha experimentado avances significativos, impulsados por la necesidad de mejorar la eficiencia energética, el confort y la sostenibilidad de los edificios.



Gesfácil siempre acompañándote... nuevos cursos online Aula Gesfácil



**Aprender sobre GesFácil y resolver dudas, nunca ha sido tan sencillo.**

**Te acompañamos gracias a nuestras formaciones gratuitas.**

**Accederás a cursos, documentos, vídeos y tests  
que garantizan alcanzar el máximo conocimiento.**

**Lo que nos permite avalar el retorno de tu inversión en GesFácil.**

Más información en [www.facilsoft.net](http://www.facilsoft.net)

*Tan sencillo como  
mover un dedo*

Visítalos en  
**VETECO**

**PABELLÓN 9**  
STAND  
9D02

[gesfacil@facilsoft.net](mailto:gesfacil@facilsoft.net)  
[www.facilsoft.net](http://www.facilsoft.net)



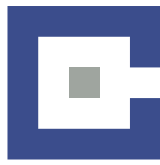

## SOALUEX acompañará a INDALSU en VETECO 2024

Visítalos en  
VETECO

PABELLÓN 9  
STAND  
9F03



Como en años anteriores, SOALUEX estará junto a INDALSU en esta edición de VETECO, que se celebrará el próximo mes de noviembre.

Desde la pasada feria, celebrada en 2022, han sido varias las novedades que se han incorporado a los Sistemas Domo y VETECO será el evento ideal para la puesta de largo de todas esas novedades.

Por un lado, los sistemas de decoración interior Domo Decor, donde se han ampliado las soluciones y los acabados disponibles en esta línea de producto y donde el lema "un mundo interior al que mirar" cobrará importancia este año.

También el "mundo exterior" tendrá su espacio en el stand, con la presentación de la nueva línea de productos para arquitectura exterior de Domo. La última gran apuesta de la firma gallega ha ido más allá de las ventanas y los cerramientos, creando una línea de productos, encabezada por una pérgola bioclimática y acompañada de cortina de cristal, techo móvil y una ampliación de la serie de portales.

Los sistemas de ventanas y cerramientos, tanto en practicable, como en corredera, no podían faltar en el stand de este año.

En el apartado de practicables, se mostrarán todos los sistemas de alta eficiencia, entre los que destacan algunos ya conocidos, como el Domo 79RT C16 Eco o el Domo

67RT HO C16 y también los nuevos Domo 75RT, que se mostrarán en alguna de las versiones de hoja oculta o vista y con herraje de cámara europea o canal 16.

Podremos encontrar una amplia gama de producto en ventana corredera, con alguna muestra de gran formato, como suele ser habitual. Algunos de los sistemas que se expondrán ya se están comercializando en la actualidad y otros, que se presentarán como novedad, estarán disponibles en breve.

Todo aquel que pase por el stand 9F03 del pabellón 9 de IFEMA contará con la información y asesoramiento del personal de SOALUEX e INDALSU y sus Sistemas Domo.





DOMO

SISTEMAS PARA VENTANAS CON PERSONALIDAD

¿FUNCIONALIDAD O DISEÑO?

Elige DOMO y quédate con los dos

SIX  
SOALUEX

[www.soalux.com](http://www.soalux.com)



## Innovación en Fundición y Reciclaje: ALUEUROPA en VETECO 2024

Visítalos en  
VETECO

PABELLÓN 9  
STAND  
9D18

#RE DUCE  
CICLA  
UTILIZA



### RE: La Nueva Marca de Aluminio Reciclado

Estamos emocionados de lanzar nuestra nueva marca de aluminio reciclado, RE. Esta marca representa nuestro compromiso con la sostenibilidad y la innovación, ofreciendo productos de alta calidad fabricados con materiales reciclados. RE ayuda a reducir la huella de carbono, consolidando a Alueuropa como líder en soluciones ecológicas.

Visítalos en el stand 9D18 para conocer más sobre cómo Alueuropa está liderando la innovación en el sector de la fundición y el reciclaje, y descubre cómo estas mejoras pueden beneficiar a tu negocio.

Alueuropa se enorgullece de presentar sus últimas innovaciones en el sector de la fundición en la próxima feria Veteco 2024. En esta edición, nuestro stand 9D18 será el punto de encuentro para descubrir los avances más recientes en tecnología de fundición y nuestro nuevo proyecto de reciclaje, alineado con nuestro compromiso medioambiental.

### Novedades en Fundición

En Alueuropa, hemos desarrollado técnicas de fundición avanzadas que mejoran la calidad del aluminio producido y optimizan los procesos para ser más eficientes y sostenibles. Estas innovaciones permiten ofrecer productos de alta durabilidad y rendimiento, cumpliendo con las crecientes demandas del mercado.

### Proyecto de Reciclaje RE: Reduce, Recicla y Reutiliza

Uno de los principales focos de nuestra participación en Veteco 2024 es el lanzamiento del proyecto de reciclaje "RE: Reduce, Recicla y Reutiliza". Este proyecto tiene como objetivo reducir el impacto ambiental mediante la implementación de prácticas sostenibles en toda nuestra cadena de producción. Promovemos la reutilización de materiales y la reducción de residuos, contribuyendo a un ciclo de vida más ecológico para nuestros productos.



### Sobre ALUEUROPA

Alueuropa es una empresa líder en el sector del aluminio, con más de 30 años de trayectoria. Están especializados en la producción y distribución de perfiles de aluminio de alta calidad para diversas aplicaciones, desde la construcción hasta la automoción. Su compromiso con la innovación y la sostenibilidad les ha permitido desarrollar productos que cumplen con las expectativas de sus clientes y contribuyen a un futuro más verde.



# EL MINIMALISMO SEGÚN REGUITTI

Las manillas no son sólo un elemento práctico, sino también un detalle de diseño que ayuda a definir el estilo de los espacios. La estética limpia y esencial de la línea minimalista de Reguitti comunica una sensación de orden y equilibrio, mientras que la calidad de los materiales utilizados garantiza durabilidad y resistencia al desgaste.

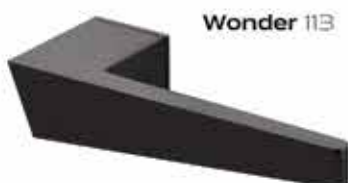

Descubre más

Visítalos en  
**VETECO**

**PABELLÓN 7**  
STAND  
7D09

[reguitti.com](http://reguitti.com)





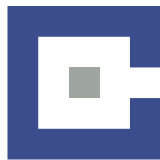

# FÁCIL INGENIERÍA nos detalla las principales novedades que presentarán en VETECO 2024

Visítalos en  
VETECO

PABELLÓN 9

STAND  
9D02

Por: FÁCIL INGENIERÍA

## GESFACIL HIGH PRODUCTION Y GESFACIL TALLER SIN PAPEL



Continuamos avanzado en nuestro compromiso de que nuestros clientes tengan la opción de ser más sostenible a la vez que puedan ahorrar costes, de ahí que seguimos apostando por hacer aún más necesario nuestro módulo de "producción". Presentando una versión más enfocada a clientes que están dando el paso de convertirse en fábricas.

Nuestra 'Gestión de la Producción' es fácil de implantar, de aprender y necesita de una implicación mínima por parte del operario.

GesFácil® High Production o GesFácil papel cero (TSP) es la versión más completa de GesFácil®. Permite la gestión completa de la fábrica de ventanas sin la necesidad de que intervenga el papel en ninguno de los procesos.

Sirviéndose de terminales táctiles distribuidos por la planta de producción, el operario dispone de toda la información necesaria sólo con mirar la pantalla, pudiendo interactuar con el pedido. Los diferentes procesos se van marcando a través de estos terminales táctiles, hasta llegar al terminal de expediciones, que estará presente en nuestro stand de VETECO 2024 junto con la potente herramienta de almacenes intermedios.

Además, todos los usuarios de GesFácil TSP, pueden utilizar la app diseñada para controlar remotamente toda la producción de la fábrica, conociendo la cantidad de ventanas fabricadas por día, las ventanas aceptadas y la cola de trabajo existente en cada momento

## AULA GESFACIL

Nuestra plataforma gratuita de formación para clientes.

Somos conscientes de que parte del éxito de la inversión de nuestros clientes en nosotros, es que se sientan acom-

pañados. Con esa idea nació, AULA GESFÁCIL, nuestra plataforma gratuita de formación.

Con Aula GesFácil, garantizamos que todos nuestros clientes sean capaces de trabajar con nuestro software en cualquiera de sus versiones, a la vez de que se sientan seguros y acompañados en el uso del programa.

Esto garantiza el funcionamiento y éxito a la hora de trabajar con el software, posibilitando el retorno seguro de la inversión realizada.



## APP MONTADORES

Un completo módulo para poder controlar desde la oficina, los equipos de montadores que realizan las instalaciones en obra o en casa del cliente.



Permite asignar diferentes tareas a cada instalador o a cada equipo, permitiendo que estos interactúen con cada ventana de cada línea del pedido, introduciendo los tiempos reales invertidos en cada una de ellas. Crea incidencias, envío de audios, fotos, etc., enviándolas directamente a la oficina desde el terminal de cada equipo u operario.

Si queréis seguirnos en redes sociales o en nuestra web, os dejamos las direcciones:

- <https://www.facilsoft.net>
- <https://www.instagram.com/gesfacil.software/>
- <https://www.facebook.com/gesfacil.software/>
- <https://www.linkedin.com/in/gesfacil-software-aluminio-y-pvc-0845b8125?trk=hp-identity-name>

Si, como nosotros, preferís el contacto humano, este es nuestro teléfono de atención al cliente, +34 935 705 315.

# Aluminio Hydro CIRCAL® 100R

Visítalos en  
VETECO

PABELLÓN 7  
STAND  
7D01



Kg CO<sub>2</sub>

H U E L L A   D E  
C A R B O N O  
C A S I   N U L A

A L U M I N I O  
100% RECICLADO  
P O S C O N S U M O

## DESCARBONIZANDO LA EDIFICACIÓN

Como parte de Hydro, somos la primera empresa del sector capaz de producir perfiles con aluminio 100% reciclado posconsumo, es decir procedente por completo de productos que han llegado al final de su ciclo de vida. Con el aluminio Hydro CIRCAL® 100R ahora es posible alcanzar una huella de carbono casi nula: solo 0,5 kg de CO<sub>2</sub> equivalente por kg de aluminio, cuando la media del aluminio primario consumido en Europa es de 8,6 kg de CO<sub>2</sub>.

Hydro CIRCAL® 100R está disponible bajo demanda para proyectos a medida, mientras toda nuestra gama ya utiliza de serie Hydro CIRCAL® 75R, con el 75% mínimo de aluminio reciclado posconsumo y una huella de carbono de 1,9 kg de CO<sub>2</sub> equivalente por kg de aluminio.

IMAGINE WHAT'S NEXT



By  Hydro

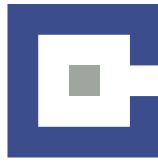

## Novedades de FAPIM en VETECO 2024

Visítalos en  
VETECO

PABELLÓN 9  
STANDS  
9D24 - 9E12

### Mecanismo multipunto para corredera FORMULA

Fapim completa su oferta para el mundo de la corredera con FORMULA, el mecanismo multipunto disponible en cinco longitudes, utilizable con todas las manillas minimalistas Fapim y con la línea de manillas específicas con movimiento del mango de 20° TWENTY.

FORMULA está disponible en la versión con eje y con gancho, con entradas adaptables a todos los perfiles correderos del mercado, con y sin cilindro europeo.

Hay numerosos accesorios disponibles para ofrecer un funcionamiento adaptable a cada perfil de corredera, un montaje rápido que garantiza un perfecto mantenimiento en el tiempo.

### Manilla minimalista NUX y tirador TETI

La línea de cremonas, manillas y tiradores OLIMPO se enriquece aún más gracias a dos nuevos modelos NUX y TETI, cada vez más orientados hacia líneas limpias y esenciales, perfectas para las necesidades estéticas más refinadas.

La minimalista NUX se compone únicamente del mango con el mecanismo completamente contenido en su interior. NUX es universal ya que se puede utilizar con todos los mecanismos Fapim y se adapta a cualquier tipo de perfil gracias a un particular sistema de fijación con tornillos autorroscantes y una distancia entre ejes regulable a 45°.

El tirador TETI también consta de solo mango y es universal gracias al mismo sistema de fijación. Su forma inclinada permite su aplicación incluso cuando el mango está colocado muy cerca del marco.





# Impulsando la edificación circular

## Aluminio reciclado 100% posconsumo verificado

### RE-local 100

En Exlabesa hemos dado un paso clave hacia la edificación circular con RE-local 100, nuestro aluminio reciclado 100% posconsumo, verificado por Bureau Veritas. Fabricado íntegramente a partir de productos al final de su vida útil y con una huella de carbono casi nula, este material se utiliza para fabricar sistemas de arquitectura de alta calidad que contribuyen a la descarbonización del sector.

Verificado por  
Bureau Veritas



Huella de carbono  
casi nula

**0,5**

kgCO<sub>2</sub>eq/kg Al

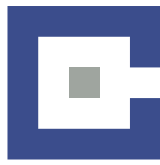

## ORGADATA: Transformando la construcción de ventanas, puertas y fachadas

Visítalos en  
VETECO

PABELLÓN 9  
STAND  
9A02

Del 5 al 8 de Noviembre de 2024, Orgadata mostrará cómo la industria de la construcción de ventanas, puertas y fachadas puede aprovechar el poder de la digitalización en Veteco. La empresa de software enfatizará su colaboración con los socios Unilink, Mega y Endades, y se centrará en la planificación integrada. Las herramientas clave incluyen la última edición de su software Logikal, y la innovadora solución SimplyTag.

En el centro de la presentación de Orgadata en Veteco está el software Logikal, que ha estado simplificando y mejorando la construcción de ventanas, puertas y fachadas durante décadas. Logikal es el líder de la industria, permitiendo a los carpinteros digitalizar todo el proceso de producción. Desde el concepto hasta el producto final, Logikal los apoya en cada paso. La mayor base de datos de perfiles, accesorios y herrajes del mercado lo hacen indispensable. El software de Orgadata se utiliza para crear las mejores ventanas, puertas y fachadas en todo el mundo.

Orgadata presentará la nueva versión Logikal 12 en Veteco. *"Con la versión 12, hemos reconstruido completamente Logikal. Hemos renovado el centro de proyectos, introducido una nueva vista 3D en la entrada de elementos, mejorado la interfaz de usuario y mucho más"*, dijo Suso García, Delegado comercial para el mercado Ibérico.

García destaca particularmente el nuevo aspecto de Logikal 12. La interfaz y la navegación han sido rediseñadas para asemejarse a los productos modernos de Microsoft Office, haciéndolo intuitivo para los usuarios. *"Los usuarios ya están familiarizados con el entorno de Office, lo que es una ventaja significativa"*, explica García. La nueva versión asegura una navegación más rápida e intuitiva con todas las funciones fácilmente accesibles. Controlar máquinas CNC es ahora más sencillo que nunca, gracias a la integración del software Unilink, que hace que la programación sea tan fácil como imprimir un documento.

SimplyTag de Orgadata también mejorará la colaboración. Esta característica permite que todos los datos de producción se adjunten a una ventana mediante un código QR, facilitando

el marcado CE, el mantenimiento y las reparaciones. *"Si un panel se rompe, no hay necesidad de enviar un técnico a la vivienda. El código QR proporciona toda la información necesaria, como el tipo de vidrio y las dimensiones"*, comenta Carlos Rial, Responsable de Soporte Técnico de Orgadata Iberia. Los datos se obtienen automáticamente de Logikal, fomentando relaciones a largo plazo con los clientes.

SimplyTag también optimiza la colaboración en el mantenimiento, permitiendo la identificación rápida de cada elemento y la documentación digital sin problemas.

Orgadata también presentará su sistema de control de producción, Logikal MES. Este sistema, complementario al software Logikal, digitaliza y controla los procesos de producción en las plantas de fabricación, asegurando operaciones seguras y sin papel, y ha demostrado ser un favorito entre los visitantes de ferias internacionales anteriores este año.

Podrán encontrar a Orgadata en Ifema Madrid, Pabellón 9, Stand A02.

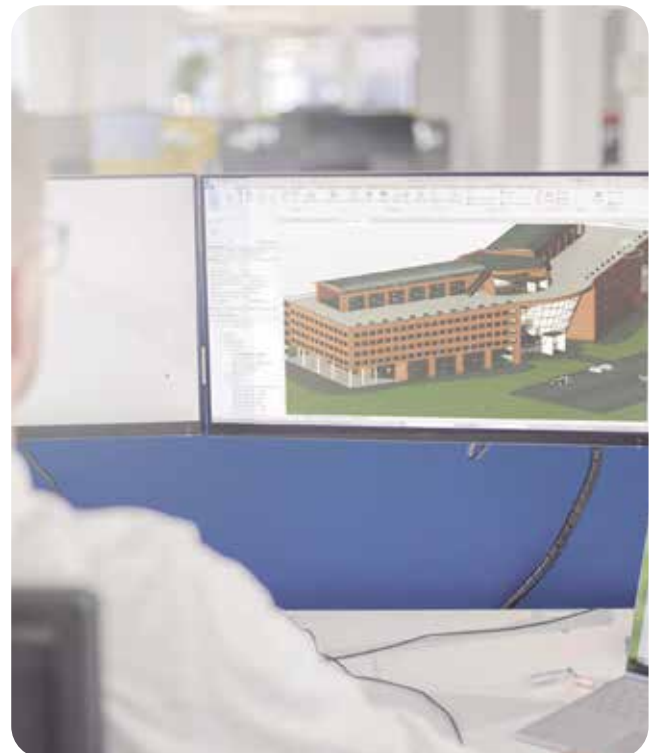

SOLUCIONES DE CALIDAD EN  
**EXTRUSIÓN  
DE ALUMINIO**



**CALIDAD CERTIFICADA**

**EXPERIENCIA + ASESORAMIENTO**

**ALUMINIO Y FABRICACIÓN  
MÁS "VERDE"**

**MEJORA CONTINUA + INNOVACIÓN**

**AV  
ALUMITRAN**

**AV ALUMITRAN - SOLUCIONES EN EXTRUSIÓN DE ALUMINIO**

Ctra. A-3 Km. 52,300 Villarejo de Salvanes  
(Madrid) Apto. Correos, 11 (28590)

comercial@avalumitran.com - Tel.: +34 91 876 91 80





## HERRAJES EUROPEOS: + de 25 años al servicio del cliente

Visítalos en  
VETECO

PABELLÓN 7  
STAND  
7F09

**Expertos en herrajes y accesorios para carpintería de aluminio, pvc y cristal**

Por: HERRAJES EUROPEOS

Un año más, desde Herrajes Europeos les invitamos a visitar nuestro stand en Veteco 2024. Nos podrá encontrar en el pabellón 7 stand 7F09.

Este año en Herrajes Europeos queremos hacer un stand diferente al de las ediciones anteriores. Tendremos un stand más amplio para atender a nuestros clientes y visitantes como se merecen, y además de presentarles las diferentes novedades, agradecerles la confianza depositada en nosotros a lo largo de estos años.

En Veteco, como en ediciones anteriores, les mostraremos las novedades de nuestros proveedores. Este año, además, contaremos con la colaboración de las nuevas marcas de las que somos distribuidores.

Como novedades les mostraremos las diferentes soluciones que hemos desarrollado para los cierres minimalistas, los nuevos tiradores para puertas, las nuevas ruedas para perfiles de pvc, etc.

En Herrajes Europeos nos gusta ofrecer una amplia gama de producto e incorporar nuevos artículos que se anticipen



y satisfagan las necesidades de nuestros clientes. Si hablamos de los cambios que poco a poco se están haciendo en los hogares y que se están haciendo más comunes, destacamos la automatización de nuestras casas. Por ello, en nuestro stand les mostraremos diferentes tipos de automatización de ventanas y puertas con la finalidad de proporcionar confort, funcionalidad, seguridad, ahorro energético y económico en nuestro hogar.

Por último, y no por ellos menos importante, seguimos ampliando nuestra gama de productos y accesorios para vidrio. En nuestro stand, podrá encontrar una gran variedad de soportes para barandillas de cristal, balcón francés, correderas de cristal tanto para falso techo como a pared, etc.

No duden en pasar a visitarnos por nuestro stand estaremos encantados de atenderles y mostrarles todos nuestros productos y novedades.





Conócenos



*+ de 25 años al servicio del cliente*



EXPERTOS EN HERRAJES Y ACCESORIOS  
PARA CARPINTERÍA DE ALUMINIO, PVC Y CRISTAL

[www.herrajes europeos.com](http://www.herrajes europeos.com)



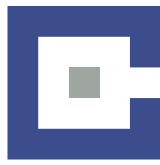

## PRIMICIA VETECO 2024: El primer Centro dinámico de 5 ejes del mundo

Visítalos en  
VETECO

PABELLÓN 10  
STAND  
10D10-10E12



Una de las tres grandes novedades que presentará VEMA en VETECO 2024 será el Centro SCHIRMER de corte y mecanizado para aluminio adquirido por SAXUN SOLAR (de Giménez Ganga) que dedicará a la fabricación de Pérgolas Bioclimáticas, Pérgolas de lona tensada, mallorquinas y celosías.

Es el primer Centro dinámico que tiene un grupo de trabajo en 5 ejes CNC con cambiador automático de herramientas con 30 plazas, combinado con dos discos, horizontal y vertical que trabajan en 4 ejes CNC cada uno de ellos y además un grupo de retestados en 3 ejes CNC, lo

que le da al conjunto una flexibilidad y prestaciones nunca antes vistas como por ejemplo:

- » Mecanizado en ángulos 3D.
- » Fresado de roscas en los extremos del perfil.
- » Uso de herramientas especiales, p.e. para agujeros avellanados.
- » Perforación pro fricción.

También podremos ver en este centro la nueva impresora con aplicación automática a tres caras.



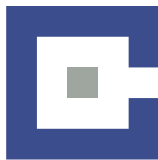

Los sistemas de protección solar como las pérgolas, utilizan perfiles de aluminio para la rigidez estructural. Estos perfiles tienen secciones completamente diferentes en términos de geometría y tamaño, y requieren numerosos mecanizados y cortes, que también son diferentes. Además tienen altas exigencias estéticas con respecto a la superficie y al acabado general.

Con su centro de producción ALU-BAZ Composite, SCHIRMER tiene la solución adecuada para la producción en serie de estos componentes de aluminio, con los Centros de corte y mecanizado industriales que combinan alta velocidad con una extrema flexibilidad de herramientas. Las distintas combinaciones de módulos de mecanizado y corte permiten al fabricante elegir la configuración más adecuada a sus necesidades.

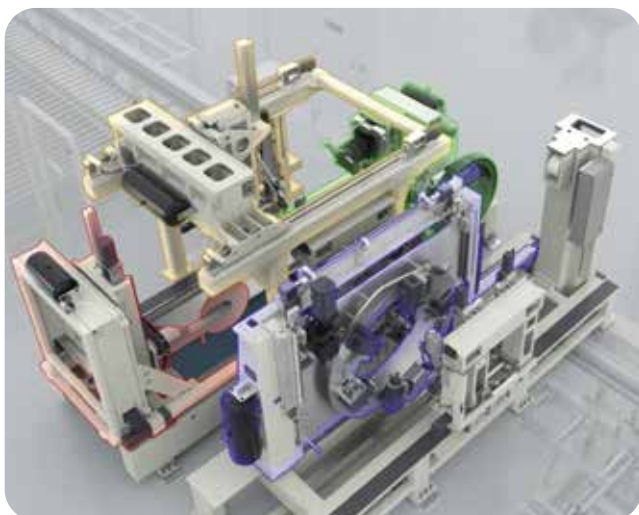

Esto unido a las grandes diferencias de los Centros SCHIRMER ALU-BAZ Composite lo convierten en la máquina herramienta más avanzada y sofisticada de la actualidad:

### 1. Sistema de guiado y sujeción.

En los sistemas de protección solar, existe una enorme variedad de perfiles. Las pérgolas suelen tener secciones cerradas cuadradas o rectangulares en un rango de 60x60 mm hasta 280 x 150 mm. También hay perfiles auxiliares con secciones abiertas. Estos perfiles tienen una rigidez lateral baja en comparación con los perfiles cerrados y no deben deformarse durante la sujeción.

La solución de SCHIRMER a este desafío consiste en una serie de rodillos guía verticales y horizontales, todos servocontrolados y permiten literalmente cualquier sección de perfil entre 15x15 mm y 300x180 mm sin ningún cambio. Son posibles perfiles incluso más pequeños.

Las mordazas horizontales y verticales son igualmente servoaccionadas y no sólo se adaptan a cualquier perfil en cuanto a posición, sino que permiten cualquier fuerza de sujeción entre 0 Newton y 1000 Newton por mordaza. De este modo, cada perfil se puede sujetar con una fuerza individual dependiendo de la geometría del perfil. Incluso las secciones abiertas se pueden sujetar formando un canal guía con las abrazaderas laterales, aplicando así una fuerza de sujeción lateral de 0 Newton.

### 2. Cuidado de las superficies

Dependiendo de su aplicación, los perfiles pueden tener distintos acabados superficiales:

- » Sin tratar (en crudo).
- » Anodizado.
- » Lacado (mate, estructurado o brillo).

En el centro de fabricación de SCHIRMER, todas las abrazaderas están equipadas con un sistema de soplado de aire integrado que justo antes de cerrar dispara una ráfaga de aire a través de los orificios para eliminar todas las virutas adheridas. Este método es extremadamente eficaz y contribuye decisivamente a conseguir perfiles sin arañazos.

Durante el mecanizado, el perfil queda fijado permanentemente. Las unidades de sujeción izquierda y derecha están fijadas sobre carros servoaccionados sincronizados. De esta manera se evitan posibles movimientos relativos entre el perfil y las abrazaderas, lo que da como resultado una excelente calidad superficial.

Más información en: [www.vemamaquinaria.com](http://www.vemamaquinaria.com).



# EVOLUCIÓN

# EVOLUCIÓN



Corte y mecanizado de perfiles que hasta ahora no eran procesables, algunos ejemplos:

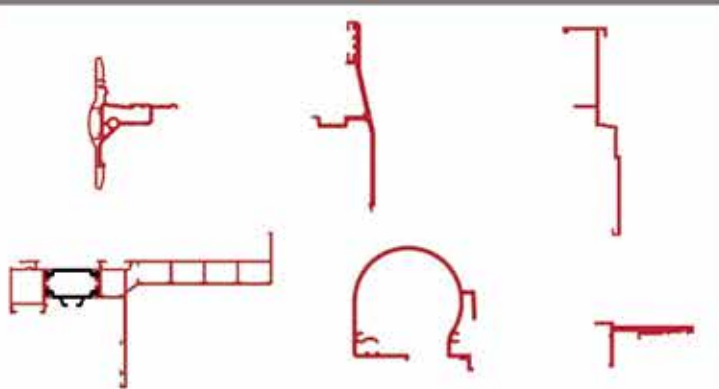

Cortes combinados con caídas para fachadas muros cortina:



Configuración modular a medida del cliente:





**SCHIRMER** alcanza la excelencia con los centros de corte y mecanizado de aluminio industrial, carpintería y muro cortina, gracias a sus entre **65 y 120 ejes CNC** y su **guiado CNC** en toda la barra completa, consiguiendo lo que hasta ahora era imposible:

- **Flexibilidad extrema**
- **Precisión y calidad incomparables**
- Cuidado máximo de superficies
- Cortes combinados y con caídas



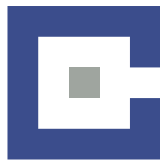

## MASTER ITALY en la Feria VETECO 2024 de Madrid

Visítalos en  
VETECO

PABELLÓN 9  
STAND  
9B01

Por: MASTER ITALY

Master Italy regresa a VETECO después de varios años para presentar todas las soluciones innovadoras diseñadas para satisfacer las necesidades de los mercados en altamente evolutivos. En particular, para la edición VETECO 2024 hemos pensado en un espacio expositivo dónde la tecnología, el diseño y la innovación son los verdaderos protagonistas.



### Las nuevas soluciones en la feria

**WEEN HIDE 180** es la solución de **Master Italy** para sistemas **oscilobatiente, batiente y basculantes** que cumple con todos los requisitos en términos **de capacidad de carga, estética, funcionalidad y durabilidad**. WEEN HIDE 180 es la versión más avanzada y de mayor rendimiento del **PROGRAMA WEEN** con un diseño esencial que incluye bisagras ocultas con apertura de 180° que pueden utilizarse para todo tipo de apertura.

es la línea completa de limitadores que se distinguen por la **alta calidad de los materiales; simplicidad y rapidez de montaje y rendimiento de durabilidad y capacidad** en el más alto nivel de la categoría.

**KARMA** es la gama completa de **cremonas, martelinas, manillas dobles y manillones para elevables** de diseño realizada para satisfacer todas las exigencias del mercado contemporáneo de los cerramientos en continua evolución. La muy amplia **variedad de soluciones técnicas** que conjugan la misma **línea estética** es el auténtico punto de fuerza de KARMA capaz de satisfacer las exigencias de todos los diseños.

**APRO** es el sistema de **automatizaciones inteligentes para las ventanas del futuro**. Este sistema avanzado permite **automatizar la apertura y el cierre de las ventanas**, mejorando el **confort, la seguridad y la eficiencia energética** de los edificios. APRO es perfecto para quienes buscan soluciones de vanguardia que integren **tecnología, diseño y practicidad**.

### Visítenos en el stand B01 PAB.9

Les invitamos a visitar nuestro stand durante la feria VETECO para descubrir en persona las soluciones innovadoras de Master Italy. Estaremos encantados de ofrecerles demostraciones prácticas y de responder a todas sus preguntas. No pierdan la oportunidad de ver en vivo nuestros productos y de hablar con nuestros expertos.

¡Les esperamos en Madrid, del 13 al 16 de noviembre, para explorar juntos **el futuro de las soluciones para puertas y ventanas!**



**EASY BLOCK** es la gama completa de **brazos limitadores** aplicable a **todo tipo de aperturas** y apta para arquitecturas modernas, generalmente caracterizadas por cerramientos de grandes dimensiones con pesos y dimensiones importantes. **EASY BLOCK** en todas sus soluciones

# EL SISTEMA INTELIGENTE PARA LAS VENTANAS DEL FUTURO

archiproducts  
AWARDS  
WINNER



## APRO

Windows Automation



APRO está pensada para dar respuesta a la exigencia de **automatizar** y **hacer inteligentes las aperturas** de los edificios residenciales, comerciales e industriales, destacando el diseño de estas arquitecturas con **automatismos totalmente invisibles** o **elementos de diseño** que se integran perfectamente en el edificio.

Esto es posible gracias a una gama de accesorios capaces de transfor-

mar cualquier cerramiento en un **Home Automation Integrato**.

La gama está compuesta por **actuadores superpuestos o empotrados** de dimensiones muy reducidas para combinar **eficacia** de movimiento y **diseño**, y se complementa con **sistemas de cierre** y **dispositivos de control** mediante gateway que interactúan con una aplicación dedicada.

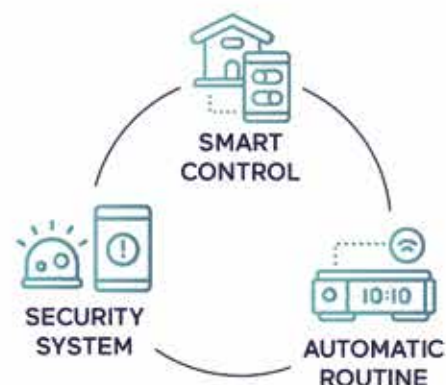

Master Italy S.r.l.  
S.P. 37 Conversano - Castiglione km 0,570  
70014 Conversano (Ba) Italia

Customer Service APRO  
☎ +39 366 667 6122  
✉ support@myapro.it



myapro.it

Redes Social

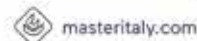



## Nueva pérgola bioclimática retráctil de GRADITEL SOLAR

Visítalos en  
VETECO

PABELLÓN 9  
STAND  
9C27

La Pérgola Bioclimática RETRÁCTIL APOLO Prestige, una de las principales novedades que se verán VETECO, destaca por su diseño innovador y versátil. Su estructura reforzada de 190x80 mm con tornillería oculta garantiza una mayor resistencia y durabilidad. Además, cuenta con un canalón de gran caudal que permite una correcta evacuación del agua en caso de lluvia.

Una de las características más destacadas de esta pérgola es la posibilidad de combinarla con otros sistemas, como las pérgolas orientables o los techos fijos GRADITECH - GRADISUN - PRESTIGE. Esto permite crear una estructura lineal con varios sistemas según las necesidades de cada espacio o ambiente.

Las lamas de la Pérgola Bioclimática RETRÁCTIL APOLO Prestige tienen un ancho de 250 mm, lo que proporciona una excelente protección solar y permite regular la entrada de luz según se desee. Además, los pilares reforzados de 170x170 mm son registrables en sus cuatro caras, lo que facilita su adaptación a diferentes configuraciones y espacios.

La funcionalidad de esta pérgola se complementa con su sistema retráctil, que permite abrir y cerrar las lamas según las condiciones climáticas. De esta manera, se puede disfrutar de un espacio al aire libre en días soleados, mientras que en días de lluvia o viento se puede cerrar la pérgola para protegerse.



La estética también ha sido cuidada al máximo en el diseño de la Pérgola Bioclimática RETRÁCTIL APOLO Prestige. Su aspecto camaleónico le permite adaptarse a cualquier estilo arquitectónico y decorativo, convirtiéndose en un elemento integrador en cualquier espacio.

En resumen, la Pérgola Bioclimática RETRÁCTIL APOLO Prestige es una solución ideal para aquellos que buscan combinar estética y funcionalidad en un espacio exterior. Su diseño innovador, su resistente estructura y su sistema retráctil la convierten en una opción versátil y práctica para disfrutar al máximo del aire libre en cualquier época del año.



Venta exclusivamente a profesionales

FABRICANTES DE PÉRGOLAS BIOCLIMÁTICAS Y CERRAMIENTOS DE CRISTAL

GRADISUN

# CARIHUELA, GYZA y HERA

## Presentación de nuestros novedosos cerramientos acristalados



### GYZA

Dispone de 4 mecanismos por hoja que bloquean los paneles automáticamente cuando estos se mantienen abiertos permitiendo que los paneles se abran sin descolgarse.

Variedad de sistemas de cierres totalmente funcionales con un diseño minimalista y elegante. Se puede instalar con vidrio templado de 8 y 10 mm. Disponible con guía sobrepuesta y embutida



### CARIHUELA

Nuestro sistema Corredero modelo Carihuela permite una gran combinación de hojas y aperturas disponemos de 3, 4, 5 y 6 carriles para realizar cualquier medida con el mínimo espacio de ancho de guía y pequeños o grandes paneles según convenga o diseño deseado.

Gran regulación de hojas de hasta 7 mm y con un peso máximo de 140 kg por hoja. Llegando a medidas de vidrio templado de 10 mm de hasta 1.300 x 3.000 mm. Variedad de sistemas de cierres totalmente funcionales con un diseño minimalista y elegante. Se puede instalar con vidrio templado de 10 mm. Disponible con guía sobrepuesta y embutida



### HERA ¡NOVEDAD!

Nace directamente a partir de la Gyza, utilizando la misma perfiles, conseguimos un cerramiento totalmente diferente, convirtiéndose en un concepto nuevo con estética y prestaciones propias.

se puede fabricar con guía sobrepuesta y embutida, junta entre cristales.

El sistema de Hera te ofrece funcionalidad y modernidad para cualquier proyecto, bien sea para viviendas o restauración, e incluso división de oficinas. Se puede fabricar con vidrio templado de 8 y 10 mm



Hazte distribuidor

Visítanos en  
[www.graditelsistemas.com](http://www.graditelsistemas.com)







## GIESSE amplía la gama de manillas Kora

Visítalos en  
VETECO

PABELLÓN 7  
STAND  
7D09

Un diseño, infinitas posibilidades: nuevas cremonas Giesse para ventanas y mallorquinas de apertura exterior.

Family feeling: Family feeling: un diseño coordinado para cada hueco del edificio. Siguiendo este concepto, Giesse completa la gama de KORA, una de sus líneas estéticas de manillas más populares.

Esta ampliación de gama se centra en las cremonas para apertura exterior, introduciendo cuatro nuevos modelos, cada uno de ellos diseñado para una funcionalidad y necesidad específicas. He aquí un resumen de las nuevas incorporaciones:

### Kora 0-180

- » Para mecanismo de cierre bidireccional.
- » Versión con llave también disponible.

### Kora 0-180 UNICA system

- » Para mecanismo de cierre bidireccional.
- » También disponible en versión con llave.
- » El sistema UNICA agiliza la gestión de las existencias: una cremona sin componentes internos que puede convertirse fácilmente en tres cremonas diferentes simplemente adoptando el kit dedicado, según las necesidades:

- Apertura hacia el exterior – con SISTEMA UNICA KIT APERTURA EXTERNA.
  - Apertura hacia el interior – con SISTEMA UNICA KIT CREMONA.
  - Apertura de tetón – con SISTEMA UNICA KIT APERTURA INTERNA.
- » Cremona desplazada para muros cortina.
  - » Para mecanismo de cierre bidireccional.
  - » Versión derecha.

### Kora 0-90

- » Cremona de tamaño pequeño.
- » Para mecanismo de cierre unidireccional.
- » Debe combinarse con los kits de apertura exterior y los dispositivos de accionamiento de la pletina según las dimensiones del perfil.

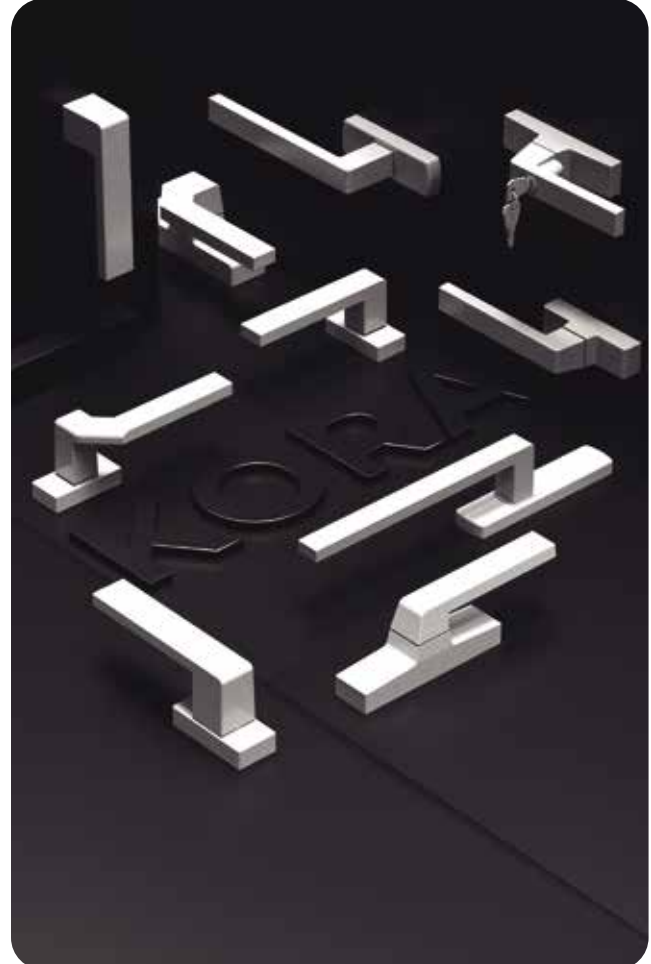

### Kora CW

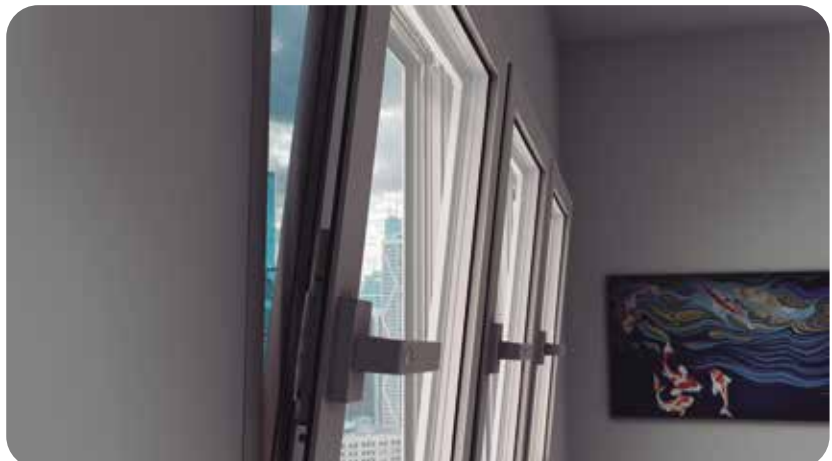

# ORGADATA



## LOGIKAL

### Software para las mejores ventanas, puertas y muros cortina

Obtenga las últimas innovaciones de software en la industria de puertas y ventanas

- Presupuestado fácil y rápido
- Múltiples sistemas en un mismo proyecto
- Dibujos avanzados con funciones CAD
- Experiencia de más de 20 años conectando maquinaria CNC
- Plugin de Autocad y Revit
- Librería de herrajes de terceros

Para más información, puede ponerse en contacto con nosotros vía

[www.orgadata.es](http://www.orgadata.es)

Orgadata Iberia, S.L.

Rúa das Hedras, No. 6-2<sup>ª</sup> T | CP-15895

Milladoiro, Ames (A Coruña) Spain

+34 881 087 227 | [info@orgadata.com](mailto:info@orgadata.com)



TOGETHER A CLICK AHEAD

Visítalos en  
**VETECO**

**PABELLÓN 9**  
STAND  
9A02



## HAFFNER IBÉRICA vuelve a VETECO 2024: Descubre sus últimas soluciones

Visítalos en  
VETECO

PABELLÓN 10  
STAND  
10D16-10E18

Haffner Ibérica, S.L., filial española de Haffner Machinery, se enorgullece en anunciar su participación en Veteco 2024. Con más de 41 años de experiencia en la fabricación y venta de maquinaria para el procesamiento de perfiles de aluminio, PVC y acero, Haffner ha consolidado su posición como líder en el sector, tanto en la arquitectura (ventanas, puertas, fachadas) como en el ámbito industrial (automoción, refrigeración, iluminación, mobiliario).

El éxito de Haffner radica en su compromiso con la excelencia y la automatización de procesos, siempre enfocados en satisfacer las necesidades específicas de cada cliente. Utilizando materiales de alta calidad y realizando constantes inversiones en I+D+i, Haffner ofrece maquinaria de vanguardia a precios competitivos. Sus avanzados sistemas de automatización permiten procesos de producción más rápidos, precisos y eficientes, asegurando productos de alta calidad.

### Novedades en Veteco 2024

Haffner está preparada para seguir creciendo en todos los mercados con su enfoque en la innovación, la automatización y la calidad. Su capacidad para adaptarse y responder a las necesidades de los clientes asegura su continua evolución y refuerza su posición como pionera en el sector.

**Tronzadoras de doble cabezal:** Equipadas con discos de corte de hasta 650 mm de diámetro, estas tronzadoras son ideales para el procesamiento de perfiles de grandes dimensiones. Sus cabezales oscilantes y pivotantes permiten realizar cortes complejos con gran facilidad.

**Centros estáticos de mecanizado:** Disponibles en configuraciones de 3, 4 y 5 ejes para operaciones de fresado, taladrado, entallado, avellanado, roscado y corte de perfiles. Pueden fabricarse con diferentes longitudes de bancada, adaptándose a cada necesidad productiva.

**Centros dinámicos de corte y mecanizado:** Líneas autónomas para el corte y mecanizado de perfiles de aluminio y PVC, disponibles en módulos individuales o múltiples,



con alimentación y descarga automáticas. Equipados con anillos de hasta 20 herramientas, son máquinas versátiles para realizar todas las operaciones en una única unidad productiva. La gama de centros NR es especialmente destacada por permitir mecanizados con refuerzos de acero insertados dentro del perfil de PVC, minimizando errores y maximizando la producción.

**Líneas de soldadura y limpieza:** Compuestas por diversas máquinas, incluyendo soldadoras de 4 cabezales, estaciones de enfriamiento, estaciones robotizadas de giro automático, mesas de transferencia y descarga, y limpiadoras de esquinas CNC. La línea SL-4, con tres soldadoras de 4 cabezales y una limpiadora de 4 cabezales, ofrece alta producción y excelentes acabados tanto en perfilería blanca como de color.

**Líneas robotizadas de colocación de herrajes:** En su avance hacia la automatización de procesos, Haffner diseña y fabrica líneas de producción con brazo robotizado para la colocación de herrajes. Utilizando diferentes herramientas, estas líneas de producción se adaptan a las necesidades individuales de cada proyecto, ofreciendo una solución eficiente, precisa y rentable para la producción de ventanas de alta calidad.

"Te invitamos a visitarnos en Veteco 2024, stand 10D16 para descubrir de primera mano nuestra maquinaria y cómo pueden transformar tus procesos productivos. Nuestro equipo de expertos estará presente para ofrecer demostraciones en vivo y asesoramiento personalizado. ¡No te lo pierdas!"



## TT 426

### Tronzadora de doble cabezal

- + Chasis de **fundición** y rodamientos lineales para mayor **precisión** de corte en longitud y ángulo.
- + Discos de diámetro **650 mm**.
- + Ambos cabezales tienen movimiento oscilante y pivotante con posicionamiento **electrónico** de ángulos.
- + Capacidad de corte máxima a 90°: 493 mm x 212 mm.



## MAC 540

### Centro de mecanizado de perfiles

- + Construcción **tipo puente**, permitiendo alta precisión en operaciones de fresado, taladrado, entallado, avellanado, roscado y corte de perfiles.
- + Movimiento en 5 ejes mediante un **spindle servocontrolado**.
- + Posicionamiento **automático** de mordazas.
- + Capacidad máxima de procesado: 650 mm x 400 mm.



**Haffner Ibérica, S.L.**

Polígono Industrial de Pazos  
C/Circular Este - Nave 27  
15917 Padrón (A Coruña)

+34 981 93 69 71 | info@haffneriberica.es



COMPLETE SOLUTIONS FROM ONE SUPPLIER



# Innovación y elegancia: Las nuevas series de QSYSTEMS en VETECO 2024

Visítalos en  
VETECO

PABELLÓN 9  
STAND  
9C03

QSystems llega a Veteco 2024 con una impresionante exhibición de sus últimas series de productos, diseñadas para combinar funcionalidad y estética en soluciones de aluminio. En su stand 9C03, los visitantes podrán explorar de cerca sus series Hidden, Slide, Elegance, Hybrid, Q65Hoja Oculta y Smart Division, cada una ofreciendo características únicas para diversas aplicaciones.

## Serie Hidden

La serie Hidden ofrece un diseño minimalista con un sistema oculto que maximiza la vista y la entrada de luz. Es ideal para proyectos arquitectónicos modernos que buscan una estética limpia y elegante, proporcionando una solución sin interrupciones visuales.

## Serie Slide

La serie Slide destaca por sus características deslizantes de alto rendimiento, siendo perfecta para espacios que requieren soluciones de apertura y cierre fáciles y eficientes. Su diseño robusto y elegante garantiza durabilidad y una experiencia de usuario superior.

## Serie Elegance

Elegance se distingue por sus acabados de alta calidad y su diseño sofisticado. Esta serie aporta un toque de distinción a cualquier espacio, con opciones personalizables que se adaptan a las necesidades específicas de cada proyecto, combinando belleza y funcionalidad.

## Serie Hybrid

Hybrid combina la versatilidad del aluminio con una eficiencia térmica excepcional. Esta serie ofrece soluciones híbridas que satisfacen las necesidades de eficiencia energética sin comprometer el diseño, ideal para proyectos que buscan sostenibilidad y rendimiento.

## Serie Q65Hoja Oculta

La serie Q65Hoja Oculta es la elección perfecta para quienes buscan una estética moderna y minimalista, con marcos ocultos que crean una apariencia continua y elegante. Es especialmente adecuada para aplicaciones que requieren un acabado impecable y sofisticado.

## Smart Division

Smart Division presenta soluciones modulares y personalizables para divisiones de espacios interiores. Esta serie combina tecnología inteligente con un diseño contemporáneo, permitiendo una configuración flexible y adaptable a las necesidades de cualquier entorno.

Visítalos en el stand 9C03 de Veteco 2024 para ver de cerca sus innovadoras series y descubrir cómo QSystems puede transformar tus proyectos con soluciones de aluminio de alta calidad.



# Hybrid



## Smart Division



## Hidden



## Slide

**Q**Systems®  
Sistemas de aluminio

**Las mejores  
soluciones para  
tus proyectos**

distribuidores:



## Elegance

[www.qsystemsaluminio.com](http://www.qsystemsaluminio.com)

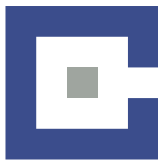

## COPERPAL estará en Veteco 2024 como distribuidores oficiales de Bettio

Visítalos en  
VETECOPABELLÓN 7  
STAND  
7D24

Bettio es la empresa líder en el sector de mosquiteras por calidad, tecnología y servicio, como sus propios productos demuestran con todas sus características y beneficios.

Algunos productos de los que somos distribuidores son:

### MOSQUITERA REVOLUX

Es una mosquitera enrollable muy similar a las mosquiteras estándar que conocemos, pero presenta características que la hacen única y completa.

Revolux cuenta con cinco variables diferentes de instalación, lo que consigue que sea capaz de adaptarse a las necesidades del espacio.

Cabe destacar su gran resistencia frente a los impactos, debido a su gran muelle recuperador, y se complementa con sistema clic-clac y guías anti viento.



### MOSQUITERA ESTETIKA

Es una mosquitera completamente nueva en todos los aspectos: estética, funcional e instalación.

En su versión motorizada, representa un nuevo concepto de mosquitera motorizada: sin conexión, sin cableado y sin predisposición.

Cuenta con un motor de batería recargable, lo que permite que sus usuarios disfruten de la comodidad de una mosquitera motorizada en cualquier lugar.



Además, integra el sistema Anima21, que garantiza resistencia al viento de nivel muy alto (clase 6)

### MOSQUITERA PICOPLIS

Picoplis es una mosquitera plisada de 25mm. Cabe destacar que dispone de cadena inferior muy robusta y flexible, que la hace mucho más resistente y, además, le permite detenerse en cualquier posición, lo que consigue que sea una mosquitera adecuada para puertas con acceso del exterior.

Su instalación es rápida, ya que se efectúa en un máximo de 10 minutos, y si las paredes lo permiten, no es necesario el uso de tornillos.

### MOSQUITERA SCENIPRO

Siendo el producto estrella de Bettio, esta mosquitera se compone exclusivamente de un cajón y una guía superior, de manera que está desprovista de cualquier perfil de cierre, así como guía en el suelo, debido a su cadena robusta y flexible.

Muy práctica en su uso, ya que permite la posibilidad de bloqueo en cualquier posición.



# Fom España

Maquinaria Para El Mecanizado Del Aluminio & PVC

Visítalos en  
VETECO

PABELLÓN 10  
STAND  
10D14-10E16

## TRONZADORA DE DOS CABEZALES

# BLITZ FW

INDUSTRY 4.0

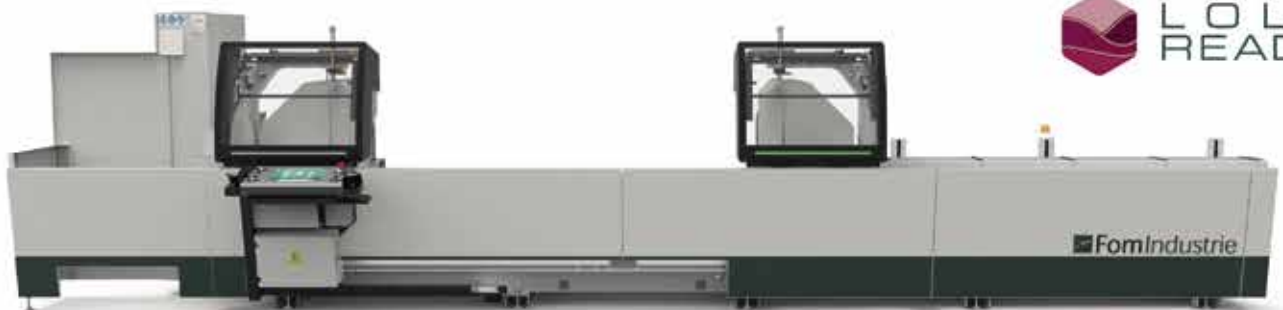

FOM ESPAÑA

Pol. Ind. L'Horta Vella, Calle 2, N.º 2 - 46117 Bétera - Valencia - ESPAÑA

[info@fomindustrie.es](mailto:info@fomindustrie.es)

[fomindustrie.com](http://fomindustrie.com)







## TODOCRISTAL: Innovando en VETECO 2024

Visítalos en  
VETECO

PABELLÓN 9  
STAND  
9F07

Con 15 años de experiencia en el sector, **Todocrystal posee un profundo conocimiento de las necesidades del mercado.** Esta experiencia, **sumada a su compromiso con la excelencia y el progreso,** les permite seguir incorporando **soluciones innovadoras** y de alta calidad a través de sus nuevos productos.

En esta edición de **Veteco 2024,** Todocrystal, ubicada en el **pabellón 9,** presentará las siguientes novedades:

### Corredera Mica

- » Sistema de arrastre de paneles mediante tapetas metálicas, asegurando un sistema robusto y eficiente.
- » Reducción del espacio entre paneles, carriles más compactos.
- » Nuevo sistema de desagüe en el carril inferior mediante cámara interna.
- » Para sistemas embutidos, nuevo perfil con altura reducida.
- » Disponible en 3, 4 y 5 raíles.
- » Perfil vertical más estanco.
- » Perfil minimalista en la parte inferior, con un movimiento suave y fluido.
- » Rodamientos tipo tándem que facilitan la nivelación del panel en 6 mm por extremo y garantizan un desplazamiento suave.
- » Fácil instalación.



### Cortinas de Cristal Serie Cruiser































































































Todocrystal es líder en el mercado de cerramientos con peso inferior. Mientras que la Serie Status destaca por su gran versatilidad, la Serie Cruiser permite el deslizamiento de paneles más pesados al tener rodamientos, como el panel vidrio-cámara de 22 mm. Esta serie se presenta en dos versiones: Cruiser 10 y Cruiser 22.

### Paredes Motorizadas

Las nuevas paredes motorizadas ofrecen varias ventajas significativas. Posibilidad de apertura del panel fijo, lo que permite una ventilación adecuada y facilita la limpieza de este, mejorando así la calidad del aire y su mantenimiento. Además, el movimiento de los paneles es considerablemente más silencioso, lo que contribuye a un ambiente más tranquilo. Por último, el nuevo diseño de perfil con ala antiatrapamiento proporciona una mayor seguridad, evitando accidentes.

Además, como se mencionó en un número anterior, **Todocrystal inaugurará este año una nueva nave de 8762 m<sup>2</sup>.** Estas modernas instalaciones acentuarán e incrementarán aún más su capacidad para desarrollar su trabajo arduamente y cumplir con los más altos estándares de calidad.



NEFER  1998	HOCKEY  2008	VISTA  2008	LIMITE  2016	LUCE  2018	SOVANA  1982	FIORATRE  1993	LOTHUS  1999	VISTA  2008			
CHIANCIANO  1974	TIVOLI  1977	ABANO  1982	ALBINIA  1982	SOVANA  1982	SATURNIA  1985	ATLAS  1992	LOIRA  1989	TWENTY  2022			
MIRÒ  1992	FIORATRE  1993	GHIBLI  1993	CLACK  1995	BLITZ  1996	NEFER  1998	FLORENCE  1998	SUPERCLACK  1998	MAGICUBE  2016			
LOTHUS  1999	GALIPLUS2  2000	PANAMA BAR  2002	SYNCRO  2004	PANAMA PAD  2005	HOCKEY  2008	VISTA  2008	LOIRA+  2009	FLORENCE  1998			
EGO  2012	 1974 - 2024			OLÈ  2012	OUT  2014	MAGICUBE  2016	LIMITE  2016	LUCE  2018			
LUCE  2018				GALICUBE150  2020	GAIA  2021	TWENTY  2022	SOVANA  1982	BLITZ  1996			
ALBINIA  1982				BLITZ  1996	NEFER  1998	FLORENCE  1998	SUPERCLACK  1998	NEFER  1998			
LUCE  2018				BLITZ  1996	NEFER  1998	FLORENCE  1998	OLÈ  2012	OUT  2014	MAGICUBE  2016	SYNCRO  2004	FLORENCE  1998
NEFER  1998				HOCKEY  2008	VISTA  2008	LIMITE  2016	LUCE  2018	SOVANA  1982	FIORATRE  1993	LOTHUS  1999	OLÈ  2012
CHIANCIANO  1974	TIVOLI  1977	ABANO  1982	ALBINIA  1982	SOVANA  1982	SATURNIA  1985	ATLAS  1992	LOIRA  1989	OUT  2014			
MIRÒ  1992	FIORATRE  1993	GHIBLI  1993	CLACK  1995	BLITZ  1996	NEFER  1998	 Life in evolution					
LOTHUS  1999	GALIPLUS2  2000	PANAMA BAR  2002	SYNCRO  2004	PANAMA PAD  2005	HOCKEY  2008						

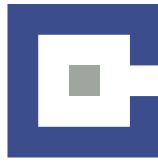

## El nuevo MC 304 Ariel 5 de MECAL

Visítalos en  
VETECO

PABELLÓN 10  
STANDS  
10A18-10C16  
10D11

### Innovación en centros de mecanizado

El sector de la mecanización está a punto de experimentar una revolución con la llegada del nuevo centro de mecanizado MC 304 Ariel 5 de Mecal. Este avanzado modelo, que será presentado próximamente, está equipado con tecnología de control numérico Mitsubishi NC y el innovador software Mecalsoft 2.0 en 3D.

Estas incorporaciones no solo mejoran la precisión y eficiencia, sino que también llevan la experiencia del usuario a un nuevo nivel.

Aunque el MC 304 Ariel 5 se basa en el modelo Ariel clásico, ha recibido importantes mejoras estructurales.

Tanto el pórtico como la bancada han sido reforzados para aumentar la robustez y durabilidad. Uno de los avances más significativos es el electro mandril refrigerado por agua, montado en un sistema patentado a 45 grados.

Esta configuración permite acceder con mayor facilidad a puntos difíciles del perfil, optimizando el proceso de mecanizado.

Además, el nuevo sistema de control facilita la gestión de las mordazas, permitiendo retirarlas cuando se mecanizan piezas muy cercanas entre sí.

Esta funcionalidad también posibilita el corte y separación del perfil para trabajar las puntas tras el corte inicial, y actúa como

alimentador en el mecanizado de piezas pequeñas.

Estas características hacen que el MC 304 Ariel 5 sea una máquina extremadamente versátil y adaptable a diversas necesidades de producción.

El departamento técnico de Mecal ha diseñado una nueva cabina para esta versión, con un aspecto agresivo y una resistencia superior, manteniendo los estándares de calidad de la marca.

La cabina incluye una gran superficie de vidrio de seguridad que ofrece un campo de visión excepcional para el operario, mejorando la supervisión y control del proceso de mecanizado.

Asimismo, se han desarrollado nuevas mordazas disponibles a lo largo de toda la mesa de carga. Esta disposición permite añadir mordazas extras cuando sea necesario, ofreciendo mayor flexibilidad y capacidad de adaptación.

En resumen, el MC 304 Ariel 5 no solo destaca por su precisión y robustez, características ya habituales en los productos de Mecal, sino que también incorpora innovaciones tecnológicas y de diseño que optimizan la operatividad y eficiencia del centro de mecanizado.

Este nuevo modelo está destinado a convertirse en un referente en el sector, consolidando a Mecal como líder en soluciones de mecanizado avanzadas.





Visítalos en  
**VETECO**

**PABELLÓN 9**  
STAND  
9F03

## CONSTRUYE TU FUTURO. VIVE TU PRESENTE.

En un mundo donde la sostenibilidad es clave, la arquitectura moderna se transforma para armonizar con el entorno. DOMO te ofrece cerramientos de aluminio que no solo realzan la belleza de tus proyectos, sino que también promueven la eficiencia energética y la durabilidad.

Imagina estructuras que protegen y embellecen, fachadas que resisten el tiempo y ventanas y puertas que optimizan el uso de la energía. Con DOMO, cada detalle está diseñado para cumplir con las más altas exigencias de una arquitectura responsable y actual.

**¡Únete a la evolución de la  
construcción sostenible!**



**UN  
MUNDO  
AL QUE  
MIRAR**

Descúbrelo en:  
**indalsu.com**

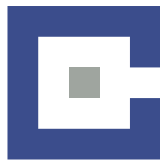

## COMBILIFT acude a la próxima edición de VETECO 2024

Visítalos en  
VETECO

PABELLÓN 10  
STAND  
10G24

Por: COMBILIFT

Para Combilift, es un placer volver a formar parte de Veteco. Exponer nuestros equipos en ferias tan prestigiosas es fundamental para nuestro crecimiento.

Uno de nuestros principales objetivos es mostrar cómo nuestros equipos de manipulación de cargas hacen que sus operaciones sean más seguras y eficientes, a la vez que optimizan la capacidad de almacenamiento de sus instalaciones.

Nuestros equipos están especialmente diseñados para transportar cargas largas, pesadas y sobredimensionadas con facilidad y de forma segura. Estas características ofrecen grandes ventajas a la hora de manipular productos como ventanas, fachadas y otros materiales usados en la industria del aluminio y la construcción.

Las carretillas elevadoras multidireccionales de la Serie C y la Combi-CB están diseñadas para transportar cargas largas en modo lateral, dándole la versatilidad que necesita para moverse a través de puertas estrechas y alrededor de objetos con confianza y máxima seguridad. Este dise-

ño revolucionario, además, elimina la costosa manipulación doble de material y mejora la productividad.

El apilador peatonal WR4 de Combilift también es idóneo para transportar cargas largas. Equipado con el brazo timón multiposición patentado de Combilift, garantiza la máxima seguridad para el operador y para los peatones que encuentren a su alrededor. El timón se puede girar hacia la izquierda o hacia la derecha y permite girar la rueda trasera en paralelo al chasis y viceversa con solo pulsar un botón. Con este simple movimiento, el operador permanece en la posición más segura cuando trabaja en pasillos estrechos: en el lateral del apilador y no en la parte trasera, como ocurre con otros apiladores peatonales convencionales. Esto reduce el riesgo de que el operador quede atrapado entre la carretilla y la estantería y garantiza una visibilidad total de la carga y del área que le rodea, lo que es de extrema importancia principalmente cuando se manipulan cargas largas.

Venga a visitarnos, estaremos en el stand 10G24 (pabellón P10) o visite [www.combilift.com](http://www.combilift.com) para obtener más información.



**COMBILIFT**  
LIFTING INNOVATION



## MEJORE LA SEGURIDAD, EL ALMACENAMIENTO Y LA EFICIENCIA DE SU LOGÍSTICA CON COMBILIFT

Combilift ha revolucionado la forma en que las empresas manipulan y almacenan mercancías desde 1998. Ayudamos a empresas de todos los tamaños y sectores a maximizar la capacidad y eficacia de sus almacenes a la vez que hacemos sus operaciones más seguras.

Nuestra pionera gama incluye carretillas elevadoras multidireccionales, carretillas articuladas, apiladores peatonales, Pórticos móviles (Straddle Carrier) y mesas de carga/descarga de contenedores. Con la ayuda de nuestros equipos, podrá manejar cargas largas con total seguridad, reducir la anchura de los pasillos y aumentar la capacidad de almacenamiento

### PÓNGASE EN CONTACTO CON NOSOTROS

Para descubrir cómo Combilift puede ayudarle a optimizar cada centímetro de su espacio de almacenamiento.

VISÍTENOS, ESTAMOS EN:

 **VETECO**

**STAND 10G24  
PABELLÓN P10**

[combilift.com](http://combilift.com)



## VETECO, incluida dentro de la Semana Internacional de la Construcción, ya han adjudicado espacios para más de 800 empresas junto con MATELEC

**Esta convocatoria de la Semana Internacional de la Construcción que llegará del 5 al 8 de noviembre de 2024 a IFEMA MADRID ya ha confirmado la presencia de cerca de medio millar de empresas expositoras, a las que se sumarán trescientas cincuenta empresas por parte de Matelec**

Ya están confirmadas más de 800 empresas para formar parte de las ferias CONSTRUTEC, VETECO, SMART DOORS Y PISCIMAD, conformando la Semana Internacional de la Construcción, junto con Matelec, del 5 al 8 de noviembre en IFEMA MADRID, en la que participarán empresas llegadas desde países como Alemania, Argentina, Austria, Bélgica, Bulgaria, China, Chipre, España, Francia, Grecia, Hong Kong, India, Irlanda, Italia, Países Bajos, Polonia, Portugal, Reino Unido, República Checa, Suiza, Taiwán o Turquía.

Descubre que empresas formarán parte de VETECO, en la Semana Internacional de la Construcción.

Así, IFEMA MADRID acogerá una completa convocatoria internacional uniendo a todos los eslabones que forman parte del sector profesional de la construcción en un entorno en el que fortalecer negocios, multiplicar sinergias y ampliar redes de contactos.

Accede al formulario de participación: CONSTRUTEC, PISCIMAD, VETECO y SMARTDOORS.

Un encuentro ferial que, además contará con un completo programa de actividades transversales de alta calidad, como el I Congreso Construyendo el Futuro o el I Foro Nacional de Home Staging y Marketing Inmobiliario, junto con la celebración de congresos, ponencias o mesas redondas que darán a conocer novedades, tendencias y nuevas perspectivas, y analizarán los desafíos y oportunidades a los que se enfrenta esta industria.

Esta Semana Internacional de la Construcción cuenta con el apoyo de las principales asociaciones sectoriales como son la Confederación Española de Asociaciones

de Fabricantes de Productos de Construcción (CEPCO); la Asociación Española de Fabricantes de Fachadas Ligeras y Ventanas (ASEFAVE); la Federación Nacional de Fabricantes, Instaladores, y Mantenedores de Puertas y Automatismos (FIMPA) y la Asociación Española de Profesionales de la Piscina (ASEPPI).

Descubre más sobre la Semana Internacional de la Construcción en la web de cada una de sus ferias: CONSTRUTEC, VETECO, PISCIMAD y SMART DOORS.



# julcar

HERRAJES

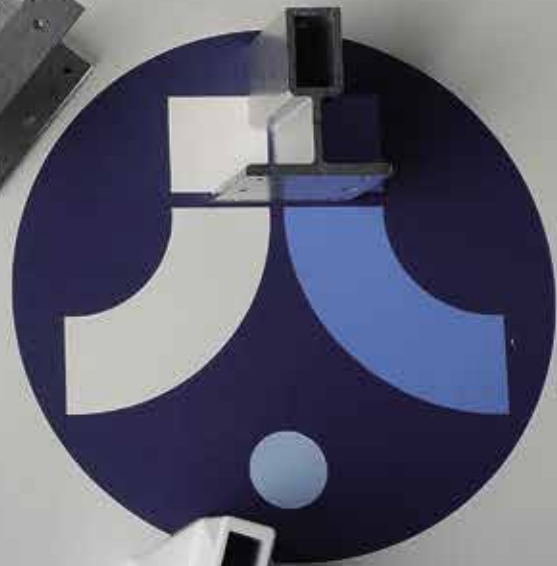

**A la vanguardia en la fabricación de herrajes y accesorios**

[www.julcarherrajes.com](http://www.julcarherrajes.com)

Pol. Ind. Villalonquéjar  
C/ Valle de Mena, 21  
09001 BURGOS (SPAIN)  
Tel.: +34 947 29 80 87  
[herrajes@julcar.com](mailto:herrajes@julcar.com)

Visítalos en  
**VETECO**  
**PABELLÓN 7**  
STAND  
7F30

**julcar**  
HERRAJES 





## Cuando el minimalismo conquista el espacio

Visítalos en  
VETECO

PABELLÓN 10  
STAND  
10D04

**STRUGAL S140RP Infinity** es un sistema minimalista para ventanas y puertas correderas deslizantes de grandes dimensiones que permite su adaptación a grandes y pequeños huecos. Una solución que conquista y unifica todos los espacios de la arquitectura moderna.

Esta solución presenta una sección del nudo central de tan solo 25 mm con manilla oculta y perfiles horizontales de hoja ocultos, lo que permite fusionar los ambientes y la luz interior y exterior. Una solución elegante y versátil que posibilita diferentes configuraciones y opciones de hojas laterales y sistemas de cierre: cierre multipunto, bloqueo con llave, hojas laterales reducidas con manillas ocultas e incluso hojas laterales completamente ocultas.

STRUGAL ofrece un producto atemporal con altas prestaciones de confort en el que cada detalle ha sido seleccionado cuidadosamente. Un cerramiento totalmente personalizable en cuanto a acabados que se convierte en la opción idónea para proyectos donde el minimalismo y la apertura hacia el exterior son los protagonistas.

La configuración con hojas laterales reducidas permite igualar la sección del nudo central de 25 mm con las hojas laterales y las manillas de accionamiento quedan completamente ocultas desde la cara frontal interior del cerramiento. Asimismo, este sistema minimalista incorpora un novedoso sistema de cierre con tirador integrado en la perifería de las hojas laterales que permite, además de cruzar las hojas para su limpieza, el accionamiento tanto desde el interior como desde el exterior. Los carros con rodamientos

de acero inoxidable, están realizados con materiales que evitan puentes térmicos entre el interior y el exterior, quedan completamente ocultos y permiten su sustitución.

STRUGAL S140RP Infinity proporciona máximas prestaciones térmicas y acústicas con acristalamientos de seguridad de 32 mm de espesor. La fabricación del sistema es sencilla y fácil pues no requiere mecanizados ni fresados especiales y los cortes de hoja son completamente rectos sin mecanizados adicionales.

Este sistema permite todas las posibles soluciones de obra:

- » Bicarril, tricarril y apertura galandage.
- » Solería pasante con marco inferior oculto y encuentro de hojas en esquinas y rincón a 90° sin maineles verticales. Esta solución agrega un toque de modernidad y elegancia al ambiente e ideal para personas con movilidad reducida ya que facilita el acceso.
- » Canal para desagüe. Se trata de un perfil de canaleta más una rejilla de acero inoxidable registrable que se coloca en la parte interior de la carpintería cuando el marco va embutido en obra. Esto facilita la evacuación de aguas en estas configuraciones.

Asimismo, recientemente se ha diseñado su versión motorizada. Esta opción, de integración inteligente y tecnológicamente innovadora que permite su integración con el sistema domótico de la vivienda, presenta numerosas ventajas competitivas como son la seguridad mejorada, ahorro energético y la supresión de barreras arquitectónicas.

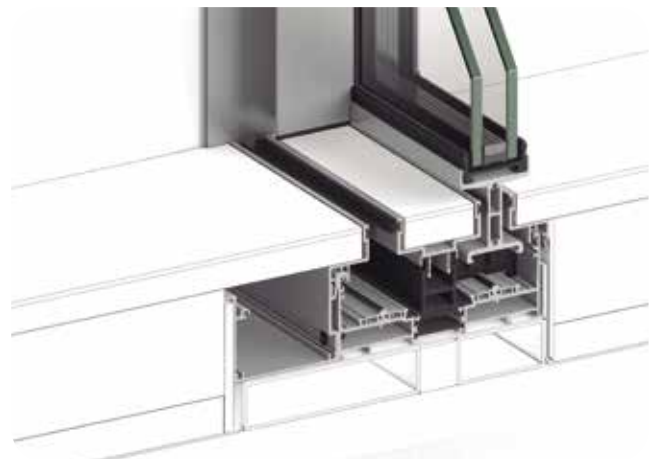
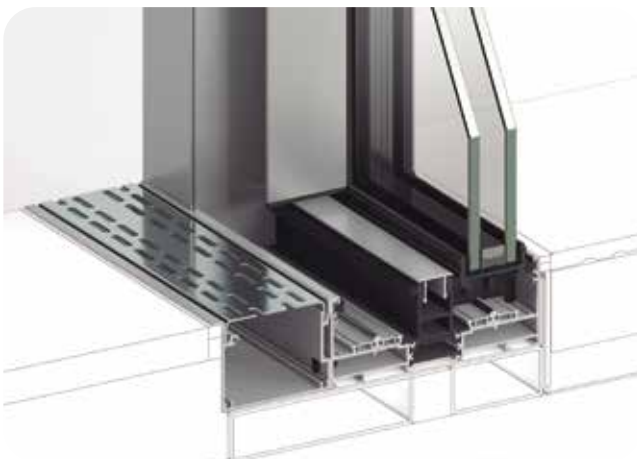

Visítalos en  
**VETECO**

**PABELLÓN 9**  
STAND  
9C13

## LAS MEJORES SOLUCIONES EN MOSQUITERAS

**M MOSQUITURIA**

CALIDAD, FIABILIDAD E INNOVACIÓN

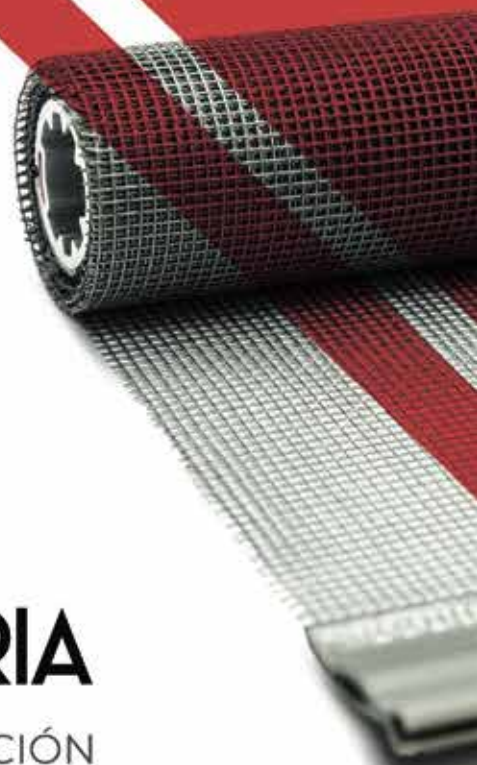

- ENROLLABLE
- CORREDERA
- ABATIBLE
- PILSADA
- PLISADA 22mm
- PLISADA DOBLE CADENA
- LATERAL PLANA

Diseñamos y fabricamos las mejores soluciones en mosquiteras para ventanas, puertas y persianas del mercado, distribuimos a profesionales del sector en España y cualquier parte del mundo.



Tel: 978 61 05 09 / 978 60 93 36 · e-mail: [contacto@mosquituria.com](mailto:contacto@mosquituria.com)

**[www.mosquituria.com](http://www.mosquituria.com)**



## Soluciones TECHNAL en la rehabilitación de la sede de Caja Rural Sur

Visítalos en  
**VETECO****PABELLÓN 7**  
STAND  
7D01

**En la reforma se han empleado ventanas y puertas SOLEAL Next de TECHNAL, que ofrecen un sinfín de posibilidades gracias a sus múltiples aplicaciones y garantizan más confort y menos impacto medioambiental**



El estudio de arquitectura Arquinur+Baum firma la primera fase de la rehabilitación de la sede central de Caja Rural Sur, en la Plaza de la Magdalena (Sevilla). La principal premisa era otorgar orden a los espacios interiores de las oficinas, por lo que la reforma se ha desarrollado a partir de tres piezas principales que organizan la circulación y dividen las distintas áreas de la primera planta sin necesidad de pasillos. En la primera pieza se encuentran los ascensores, las escaleras, el archivo y una nueva zona de entrada; en la segunda, se agrupan los aseos, los cuartos de instalaciones y de limpieza, las escaleras de emergencia y las salas de reuniones; y en la tercera, en un único entorno continuo, se integran los despachos delimitados y la zona de café.

En la rehabilitación era fundamental lograr controlar la privacidad de los espacios interiores, es decir, que se pudiera disfrutar de la transparencia cuando fuera necesario, pero también, de la independencia visual y acústica en otras ocasiones. Gracias al uso de negros mate, roble natural, blancos rotos, tonos grises cálidos de la misma gama y los sistemas de lama instalados se ha conseguido la profundidad y transparencia deseada, de manera que los interiores están entonados cromáticamente. El empleo de estos colores, así como de materiales con acabados y texturas naturales transmiten una sensación de calma y serenidad,

y dotan al conjunto de elegancia y de confort visual. El perímetro y las islas centrales disponen de panelados de madera y frentes de lama que ofrecen una imagen minimalista, mientras que las oficinas más representativas se han revestido de paneles ranurados de madera que realzan su condición de volumen independiente y juegan con el concepto de "caja dentro de otra caja". Por lo que hace a las terrazas, se han rehabilitado como zonas sociales y se han añadido áreas ajardinadas tanto exteriores como interiores para el disfrute de los usuarios.

**La gama SOLEAL Next de TECHNAL ofrece más opciones de diseño, elevadas prestaciones y menos impacto medioambiental**

En la rehabilitación de la sede Caja Rural Sur, se han empleado balconeras de la gama SOLEAL Next de TECHNAL, esenciales para lograr la máxima entrada de luz natural al interior además de asegurar un óptimo confort térmico y acústico. SOLEAL Next ofrece una infinidad de

*"La reforma buscaba alcanzar un orden interno que reforzara la claridad de los espacios".*

Arquinur+Baum



posibilidades a arquitectos y proyectistas gracias a sus múltiples formas y diversidad de aplicaciones, con perfiles disponibles tanto en módulos de 65 como de 75 mm. En la reforma, las carpinterías se han instalado con marcos semiocultos sobre los premarcos aislantes y acabado ne-bronce lacado anódico. La gama SOLEAL Next incorpora además las nuevas manillas de la EXCLUSIVE HANDLES COLLECTION de TECHNAL, que redefinen la estética final de las ventanas y puertas, y brindan una gran capacidad de personalización al usuario. SOLEAL Next, además de disponer de los más altos estándares de resistencia al robo -RC3 y PAS24-, también ofrece un alto el rendimiento térmico y acústico. Cuenta con un valor  $U_w$  DE 0.71 W/m<sup>2</sup>K, que implica un mayor ahorro energético al reducir el uso de la calefacción y del aire acondicionado y un aislamiento acústico de hasta 48 dB (Rw).

La gama SOLEAL Next de TECHNAL ofrece más reciclabilidad y menor impacto medioambiental, ya que está fabricada con aluminio reciclado certificado posconsumo Hydro

CIRCAL®, con una huella de carbono de tan sólo 1,9 kg de CO<sub>2</sub> por kg de aluminio – la huella de carbono media del aluminio consumido en Europa es de 8,6 kg CO<sub>2</sub> por kg de aluminio -. El uso de Hydro CIRCAL® además contribuye a la construcción de edificios sostenibles que pueden optar a las más prestigiosas certificaciones medioambientales como LEED, BREAM, WELL, VERDE, o LEVEL(s).

El resultado final de la rehabilitación de la Caja Rural Sur es una transformación profunda de los espacios y de su organización, en la que se ha obtenido estándares de calidad, de diseño y de concepto espacial muy altos y se ha logrado que las perspectivas alcancen una gran amplitud con espacios interconectados sin reducir la funcionalidad ni la privacidad de sus oficinas.



**PROYECTO: Rehabilitación Sede Central  
Caja Rural**

**Ubicación:**  
Sevilla

**Despacho de arquitectura:**  
Arquinur+Baum

**Industrial Instalador:**  
Indal H Rojas

**Soluciones TECHNAL empleadas:**  
Balconeras SOLEAL Next

**Fotografía:**  
Javier Orive



## Cajones de Persianas CAJAISLANT NEO® (NEO): Innovación en Diseño y Funcionalidad

La nueva familia de productos CAJAISLANT NEO® (NEO) está optimizada para ofrecer las mejores prestaciones al menor precio, llegando a satisfacer los estándares Passive House



Los cajones de persianas han evolucionado significativamente en los últimos años, y uno de los nombres más destacados en este campo es Cajaislant NEO. Este innovador sistema no solo ofrece una solución estética a la instalación de persianas, sino que también proporciona ventajas funcionales que lo convierten en una opción ideal para cualquier hogar o espacio comercial.

### Diseño Moderno y Adaptable

Cajaislant NEO se caracteriza por su diseño contemporáneo que se adapta a diversas arquitecturas. Disponibles en múltiples acabados y colores, estos cajones pueden integrarse de forma armónica con cualquier estilo decorativo. La posibilidad de personalización no solo mejora la estética general del espacio, sino que también permite a los usuarios elegir opciones que complementen su estilo personal.

### Eficiencia Energética y Aislamiento

Una de las grandes ventajas de los cajones de persianas Cajaislant NEO es su contribución a la eficiencia energética confirmado con el prestigioso certificado PASSIVHAUS. Están diseñados para mejorar el aislamiento térmico y acústico de las viviendas, lo que se traduce en un menor consumo de energía y un mayor confort. Al mantener una

temperatura adecuada dentro de los espacios, se logran importantes ahorros en las facturas de energía, además de ofrecer un ambiente más tranquilo y agradable.

### Instalación Sencilla y Mantenimiento Mínimo

La instalación de los cajones de persianas Cajaislant NEO es rápida y sencilla, opcional como Compacto, lo que representa una gran ventaja para los profesionales del sector, así como para los propietarios de viviendas. Este sistema ha sido pensado para facilitar su uso y mantenimiento, garantizando una larga duración sin requerir cuidados complicados. La durabilidad de los materiales empleados asegura que, a lo largo del tiempo, los cajones mantendrán su aspecto y funcionalidad.

### Conclusión

En resumen, los cajones de persianas Cajaislant NEO son una opción excelente para quienes buscan combinar estética, funcionalidad y eficiencia energética. Gracias a su diseño moderno, facilidad de instalación y mantenimiento, se presentan como una solución ideal para cualquier tipo de proyecto, mejorando tanto la calidad del espacio como la experiencia del usuario.



NUEVO

CAJ AISLANT NEO®

más de 30 variaciones  
para cubrir todas  
tus necesidades



El único cajón túnel con  
**certificado Passivhaus**  
para clima cálido temperado



Descubre más en  
[cajaislant.com](http://cajaislant.com)



**CAJ AISLANT®**  
Expertos en cajones aislados



## Nuevas soluciones SIMER para arquitectura

SIMER, continúa apostando firmemente en convertirse en el perfecto colaborador para cualquier tipo de proyecto arquitectónico, desarrollando soluciones personalizadas a cada caso, dando un soporte integral y técnico a todas las fases del mismo. Además de poner a disposición de todos los agentes de la construcción su Departamento de Proyectos y Obras, se enorgullece de contar con un equipo humano, altamente cualificado, que ofrece un servicio diferencial y personalizado para la ejecución de sus proyectos con nuestros sistemas SIMER.

Dentro del extenso catálogo de soluciones para los cerramientos de la envolvente del edificio, SIMER ha desarrollado, dos sistemas para dar una respuesta competitiva y de calidad a los nuevas exigencias y requerimientos arquitectónicos.

### Serie Corredera Elevable CE.40 RPT Serie 3800

Sistema de Ventana Corredera Elevable Minimalista, con un acristalamiento de hasta 36 mm, con cara vista de cerco/hoja de 116 mm y un cruce recto reducido de 35 mm, con hasta tres opciones de cruce reforzados para según las necesidades del proyecto. Destaca por tener una transmitancia media de U de marco de entre 2,5 y 2,8 W/m<sup>2</sup>K, es decir, destaca por disponer de un valor de transmitancia un 40 % mejor que series similares. También destaca por disponer opción fijo-hoja, con un acristalamiento de hasta 44 mm.



Acristalamiento máximo	36 mm
Longitud de poliamida	22 - 40 mm
Espesor periferia	1,6 mm
<b>Secciones</b>	
Marco	120 y 115 mm
Tricamit	160 y 175 mm
Marco fijo+hoja	130 mm
Hoja	48 mm
<b>Cara vista</b>	
Cerco + hoja	116 mm
Cruce	35 mm
<b>Dimensiones máx. hoja</b>	
Ancho	3.000 mm
Alto	3.000 mm
Peso máx. hoja	270 Kg

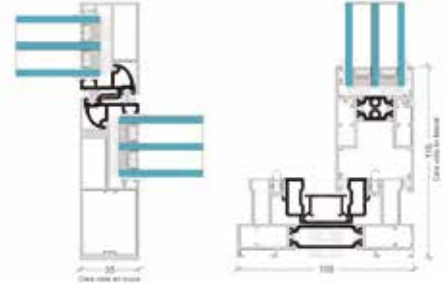

Con este sistema se trata de dar solución a cerramientos con una gran superficie, con grandes espesores de vidrios, con una estética minimalista y con la mejor transmitancia posible.

### Barandilla Mínima.- B.20.M Serie 5900

Barandilla Minimalista con Posibilidad de Montaje sobre Forjado, con solape al suelo y Sobre Canto de Forjado. Acristalamiento máximo de 20 mm.

El sistema esta homologado para su instalación para uso privado (0,8 kN/m), público (1,6 kN/m) y grandes aglomeraciones (3 kN/m) según la normativa CTE.

SIMER, empresa familiar con más de 50 años de actividad, distribuye productos en tres continentes, Europa, Asia y Centroamérica. Ser un destacado proveedor de soluciones de aluminio para todo el mercado de la arquitectura, siendo un reflejo de seriedad y profesionalidad, siguen siendo los pilares fundamentales en nuestra política y misión de empresa.



**ABUS** 16t

 **extrusax**  
aluminium extrusion products  
*Aluminium for a better life*

**Soluciones de aluminio  
para su proyecto con la  
menor huella de carbono**

**Alugreen.75R**

Green aluminium by Extrusax



**1.86 Ton CO<sub>2</sub>/Ton Al**



**[www.extrusax.com](http://www.extrusax.com)**





## EXLABESA lanza la gama ESC: lamas de control solar con novedosos diseños y soluciones técnicas avanzadas

Exlabesa Architecture, referente mundial en sistemas de aluminio para la arquitectura, presenta la nueva serie de control solar ESC (Exlabesa Solar Control). Esta gama completa de lamas de aluminio permite controlar eficazmente la incidencia del sol sobre los edificios y crear envolventes atractivas de manera sencilla.

La serie ESC está compuesta por perfiles tubulares de distintos tamaños, formatos y geometrías entre las que podemos encontrar, además del tradicional formato elíptico, novedosas secciones rectangulares y trapezoidales que amplían las opciones estéticas disponibles en el mercado, ofreciendo un diseño moderno y elegante.

Destacando por su polivalencia y capacidad de adaptación, esta gama presenta una amplia variedad de configuraciones, anclajes y distribuciones para crear fachadas totalmente personalizadas según las necesidades específicas de cada proyecto. Fabricadas en aluminio, las lamas ESC son ligeras, resistentes y requieren un mantenimiento mínimo, garantizando la máxima durabilidad. Además, ofrecen infinitas posibilidades estéticas en cuanto a acabados y colores, desde cualquier tono de la carta RAL hasta elegantes acabados anodizados, permitiendo una total libertad creativa y personalización.

### Configuraciones de lamas fijas o regulables

Los sistemas de lamas ESC ofrecen la posibilidad de elegir entre la instalación de lamas fijas o lamas móviles regulables, tanto en orientación vertical como horizontal.

Las lamas fijas entre soportes o continuas son ideales para mejorar cualquier tipo de fachada de manera sencilla, ya sea en obra nueva o en rehabilitación. Proporcionan una protección uniforme y constante ante la exposición directa al sol, controlando la incidencia de los rayos solares y la entrada de luz. Su montaje es sencillo con perfiles únicos de aluminio que permiten diversas opciones de anclaje y modulaciones, garantizando un acabado robusto y duradero. Estas lamas permiten crear fachadas perfectamente moduladas con una estética de líneas rectas que se integran armoniosamente en cualquier diseño arquitectónico. Además, mantienen una continuidad impecable entre las lamas, tanto en instalaciones horizontales como verticales, para poder diseñar proyectos arquitectónicos modernos y actuales.

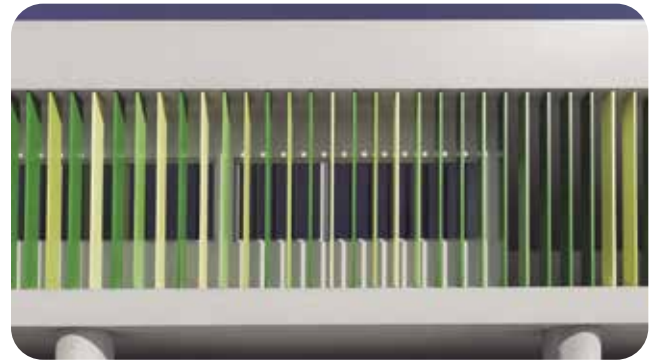

Por otro lado, las lamas móviles regulables permiten ajustar dinámicamente la inclinación en función de las condiciones solares cambiantes durante el día o las estaciones del año. Esto asegura un control preciso sobre la exposición solar y la entrada de luz, mejorando significativamente el confort térmico y ambiental interior. El sistema ofrece diversas soluciones técnicas, desde el accionamiento manual o motorizado hasta la integración con sistemas domóticos, optimizando así el rendimiento energético y el confort interior de manera totalmente automatizada.

### Importantes mejoras en la eficiencia energética y confort interior

Los sistemas de protección solar son un elemento esencial en la arquitectura contemporánea. Las lamas ESC mejoran el confort térmico al evitar el exceso de calor, manteniendo una temperatura interior agradable y reduciendo la necesidad de climatización. Esto, a su vez, disminuye el gasto energético y el impacto ambiental. Además, la gama ESC modula sutilmente la entrada de luz y favorece la privacidad, creando espacios interiores más confortables y estéticamente agradables.

Con esta nueva serie, Exlabesa Architecture presenta una solución integral que combina diseño y eficiencia energética. Gracias a sus múltiples opciones de personalización y su fácil instalación, la gama ESC se posiciona como la elección perfecta para cualquier proyecto arquitectónico que busque unir estética y funcionalidad, maximizando tanto el atractivo visual como el rendimiento de cualquier fachada o envolvente.

Más información: <https://exlabesa.com/es/arquitectura/esc-lamas-de-aluminio-de-control-solar/>



# GUARDIAN SELECT, un partner de confianza



Tecnología



Compromiso



Excelencia



Calidad

Guardian Select es el grupo selecto de fabricantes de vidrio aislante en España y Portugal comprometidos con los requisitos de excelencia que exige Guardian Glass.

Porque la calidad es una  
cuestión de actitud



Escanea el QR o visita nuestra web  
[www.guardiansselect.es](http://www.guardiansselect.es)  
para más información

 **GUARDIAN  
SELECT**  
Fabricante de Vidrio Certificado



## Éxito en la Inauguración del Showroom de ALUMINIOS GALISUR en Huelva



Con casi 50 años de experiencia, la compañía líder en el sector del aluminio ha dado un paso más inaugurando una exposición permanente en sus instalaciones de San Juan del Puerto, Huelva.

La jornada, que contó una gran asistencia de clientes, fue un emocionante evento lleno de innovación y elegancia. El objetivo de la creación del showroom es que cada cliente tenga a su disposición las carpinterías y últimas series desarrolladas y pueda comprobar por sí mismo las características de cada sistema. Incluso cuentan con una zona de aislamiento térmico y atenuación acústica para comprobar la eficacia y las diferencias entre distintas carpinterías.

Los visitantes pudieron experimentar de primera mano la calidad y la vanguardia que tanto caracterizan a Aluminios Galisur. Además, estuvieron acompañados en todo momento por personal de la empresa para brindar un buen asesoramiento.

La compañía anuncia que en los próximos meses inaugurarán nuevas exposiciones en el resto de delegaciones estando por ahora disponibles para su visita en Huelva, Cádiz y Sevilla, donde se encuentra su sede central.

La exposición se divide en zona exterior y zona interior,

dos espacios conectados que albergan más de 30 productos entre los que destacan la pérgola Doha Energy, pérgola bioclimática con placas solares, los sistemas Loft, mobiliario muy elegante para la división de espacios, las carpinterías elevables con altas prestaciones, Eolo, una mampara telescópica, techo móvil motorizado, carpinterías minimalistas, lamas verticales u horizontales y el portón de entrada, entre muchos otros. Además de una variedad de acabados y accesorios.

Desde Aluminios Galisur se mostraron agradecidos ante la gran asistencia de clientes y el compromiso durante estas décadas y recuerdan que sus exposiciones permanentes permanecen abiertas al público en su horario habitual de lunes a viernes de 7:00 a 15:00. La empresa espera recibir a nuevos visitantes interesados en descubrir la excelencia en el mundo del aluminio.

**Showroom Sevilla:** Pol. Ind. Fridex, C. Fridex Siete, nº 19, Alcalá de Guadaíra, 41500, Sevilla

**Showroom Huelva:** Polígono Industrial Tartessos, Calle A, nº 4, San Juan del Puerto, 21610 Huelva.

**Showroom Cádiz:** Polígono Industrial Salinas de San José, Calle Canales, nº 37, El Puerto de Santa María, 11500, Cádiz.





# WRAPMASTER series

RECUBRIDORA AUTOMÁTICA para PERFILES de PVC o ALUMINIO

Barberán presenta una completa línea de recubrimiento con procesos más automáticos, especialmente diseñada para recubrir perfiles de PVC o aluminio utilizados en la producción de ventanas y puertas.

**Soluciones a medida para una alta producción.**





## Life in evolutions...desde hace 50 años!



Fapim, líder mundial en el mundo de los accesorios para carpintería metálica desde hace 50 años, ha experimentado durante la última década un importante desarrollo en muchos aspectos.

Ha crecido en personas, gracias a nuevas figuras entre trabajadores, técnicos y empleados, con un perfil profesional altamente especializado dedicando continuas inversiones en materia de formación, crecimiento y satisfacción personal. Para Fapim, las personas representan uno de sus valores fundacionales, el valor agregado que se percibe a partir de los conocimientos puestos al servicio de clientes y colegas, de la responsabilidad y el intercambio de visiones e intenciones.

Ha crecido en cifras, con un 10% de la facturación de la empresa destinada a nuevos proyectos, una tendencia que ha supuesto 35 millones de euros de inversiones en los últimos cinco años.

Ha crecido en sus productos, el brazo multifunción Limite y el mecanismo Out dedicado al mercado americano, los sistemas oscilobatientes Galicube y Magicube que han alcanzado un gran éxito por sus distintas versiones y sus prestaciones. Además, la línea Olimpo: Gea, Iris, Eos, Hera, Gaia, Prisma, Twenty... muchas soluciones en múltiples versiones con el mismo diseño refinado y la misma extrema precisión en cada detalle para garantizar productos estéticamente innovadores, con un diseño de líneas limpias, ergonómicas y esenciales. Además, la primera barra antipánico 100% fabricada en Fapim, ahora también motorizada en la versión push. El sistema de corredera elevable LUCE, para cerramientos de medidas importantes, la bisagra cilíndrica de gran capacidad Monaco y la punzonadora FP21.

Continúa su crecimiento con nuevos productos: la bisagra oculta Magicube 130, el mecanismo de cerradura multipunto Formula, los nuevos tiradores y la bisagra oculta para puerta.

Ha crecido en su visión hacia el futuro, el laboratorio Thinking Fapim, que está activo desde 2019 para el estudio y desarrollo de maquinaria altamente especializada para las necesidades productivas de la empresa.

Ha crecido en espacios: el segundo almacén automático está operativo desde julio de 2023, una intervención estratégica con una inversión de 10 millones de euros, que convierte a la empresa Altopascio en la primera en Italia en utilizar tecnologías de vanguardia en este sector.

Esta importante inversión apoyará la política de crecimiento de la empresa en los próximos años, lo que conducirá a una completa reorganización de la logística interna con un aumento significativo del espacio y la capacidad de producción.

Ha crecido en conciencia y aprecio por su historia. El Museo Fapim, nacido durante las celebraciones de su cuadragésimo año de actividad, pasa a formar parte de los grandes museos corporativos como miembro de Museimpresa, punto de salida obligado y uno de los más apreciados durante las visitas de empresas, con sus testimonios de ingenio, cultura de negocios y de vida vividas en los cincuenta años de actividad de la empresa.

Fapim ha crecido en el extranjero. En 2016 se construyó la nueva sede de Fapim Rusia cerca de Moscú y el año pasado se inauguró la nueva sede de Fapim en Polonia, a las afueras de Varsovia.

Ha crecido en gestión de calidad y pruebas de funcionamiento.

Ha crecido en conciencia hacia la sostenibilidad. Desde la eficiencia de los sistemas y de las instalaciones, gracias también a una gran inversión en energía fotovoltaica, pasando por la adquisición de prácticas para el menor uso posible de papel y plástico, hasta la contratación de personal especializado para guiar un proceso continuo de mejora.

Ha crecido de reputación, aumentando su propia percepción y, por tanto, la capacidad de hacer conocer a sus interesados no sólo los productos y servicios, sino también el valor de su marca, cada vez más reconocida como símbolo de la alta calidad made in Italy.

El lema "Life in evolution" adquiere un significado aún más fuerte: ¡Fapim todavía tiene un gran deseo de crecer!



May 14-15, 2025

Toronto 

[www.glasstechcanada.ca](http://www.glasstechcanada.ca)

16-18 de julio, 2025



Ciudad de México



Exposición internacional de  
Sistemas de Protección Solar,  
Persianas y Automatismos

ORGANIZED BY



MEDIA PARTNERS



[www.glasstechmexico.com](http://www.glasstechmexico.com) [spain@glasstechmexico.com](mailto:spain@glasstechmexico.com)



## La DS 30 de HUBTEX: Innovación y eficiencia en pasillos estrechos



### Una carretilla multidireccional para la industria del aluminio

En la industria del aluminio, donde las chapas, tubos, barras y perfiles se manipulan en zonas de almacenamiento reducidas, la eficiencia y seguridad en el transporte son esenciales. La carretilla multidireccional DS 30 de HUBTEX permite transportar cargas largas y voluminosas de forma segura y eficiente en espacios estrechos. Este modelo es un aliado indispensable para optimizar los procesos de manipulación y almacenamiento de mercancías largas.

### Adaptabilidad y Versatilidad en el flujo de materiales

La flexibilidad en los plazos de entrega y la diversidad de productos imponen desafíos al flujo de materiales. Los clientes de sectores como construcción de maquinaria, industria automovilística y aeroespacial, demandan entregas puntuales de materiales procesados con alta calidad. En este contexto, la DS 30 de HUBTEX destaca por su capacidad para satisfacer estas exigencias, utilizada frecuentemente para transportar materiales primarios y para el picking.

Un usuario de la industria del aluminio comenta: "Antes de la DS 30, organizábamos el flujo de materiales en nuestro almacén utilizando carretillas apiladoras convencionales en combinación con medios auxiliares como carros. La DS 30 ha facilitado la manipulación y es muy versátil".

### Especificaciones técnicas y beneficios operativos

La DS 30 es una carretilla elevadora de tres ruedas y cuatro vías con cabina de conductor de pie, capaz de transportar perfiles de hasta 6 metros y 3 toneladas. Con una anchura de 1,20 metros, permite almacenar materiales de hasta 7,50 metros de altura en pasillos estrechos. Equipada con neumáticos elásticos, la DS 30 puede utilizarse en diferentes suelos. La doble rueda giratoria reduce el desgaste. El sistema de dirección multidireccional de HUBTEX permite desplazamientos longitudinales, transversales, circulares y diagonales, proporcionando una maniobrabilidad y confort óptimos.

### Ergonomía y Seguridad: prioridades de diseño

La ergonomía y la seguridad fueron factores clave en el diseño de la DS 30. "La ergonomía y la seguridad fueron importantes al decidirnos por HUBTEX. La baja entrada a la cabina de la DS 30 es valorada", afirma un cliente. La baja altura de entrada facilita la subida y bajada del conductor, y la cabina de pie tiene un respaldo regulable. La DS 30 incluye una placa de contacto en el suelo de la cabina que sólo permite el manejo con un operario presente, eliminando el cansancio de los interruptores de hombre muerto.

### HUBTEX DS 30, compromiso con la excelencia

La DS 30 de HUBTEX mejora la eficiencia y seguridad en la manipulación de materiales, adaptándose a las necesidades de la industria del aluminio y otros sectores. Con su diseño innovador, esta carretilla multidireccional es esencial para optimizar procesos y garantizar la seguridad y comodidad de los empleados.



HUBTEX.ES

PHOENIX, adaptable  
individualmente  
para todo tipo de usos



**MUEVE CARGAS LARGAS,  
PESADAS Y VOLUMINOSAS  
CON TOTAL FIABILIDAD.**

**HUBTEX.**

WE CREATE THE UNIQUE





## EXTERPLAS, fabricante de referencia que desarrolla todo tipo de juntas y perfiles destinados, entre otros, a productos de protección solar

**Estos perfiles están fabricados en policarbonato opal y son utilizadas para iluminaria de toldos**

Desde 1980, EXTERPLAS fabrica y distribuye juntas y perfiles destinados a cubrir las necesidades de una gran variedad de aplicaciones industriales.

La tecnología punta en el proceso productivo y el equipo humano más cualificado, dan como resultado un producto de alta calidad y adaptado a las exigencias de cada proyecto.

Producen todo tipo de juntas y perfiles de plástico para toldos, persianas, pérgolas, cortinas de cristal, techos móviles, etc.

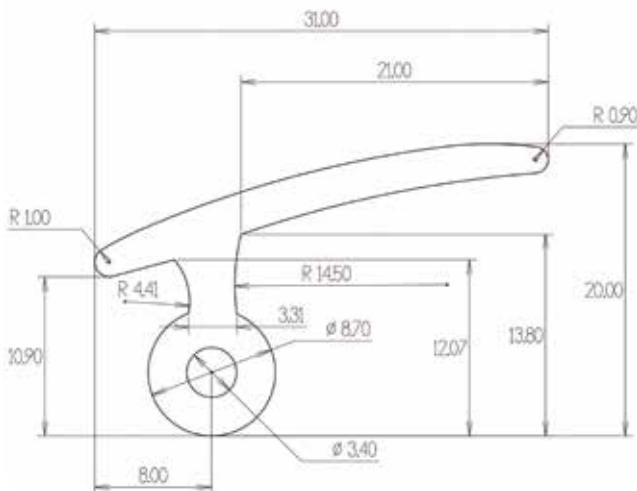

Los perfiles pueden ser: flexibles, rígidos, semirrígidos, coextrusión (doble dureza), triextrusion (tres materiales).

Una de sus múltiples cualidades es su capacidad de adaptación a las necesidades y especificaciones técnicas solicitadas por el cliente, disponiendo de más de 4.500 utillajes, por lo que pueden fabricar cualquier tipo de perfil requerido, logrando diseñar y elaborar cualquier tipo de utillaje.

Disponen de un amplio catálogo de opciones en juntas y perfiles de plástico donde se pueden encontrar variedad de perfiles divididos por series.

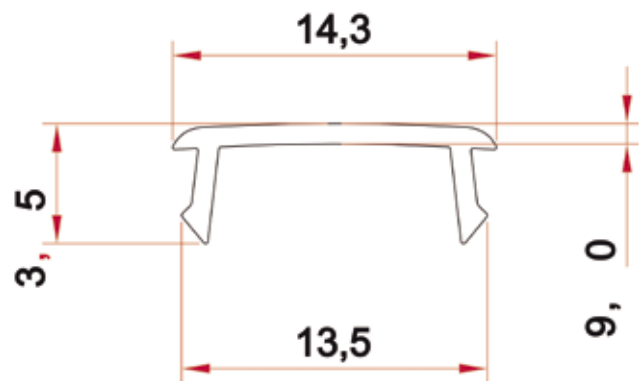

R566

Gracias a sus años de presencia y análisis del mercado, EXTERPLAS ha conseguido distribuir sus productos (más de 20 millones de metros al año) a nivel mundial, y contar una cartera de clientes formada por las compañías punteras en cada sector de aplicación.

Con una relación coste/beneficio acorde a cualquier expectativa, los productos de EXTERPLAS son aptos en sectores de producción tan variados como; carpintería de aluminio, madera y pvc, automoción, náutica, acristalamientos, mamparas, divisiones de oficina, muro cristal, cortinas de cristal y, por supuesto, para toldos, persianas, pérgolas y techos móviles.

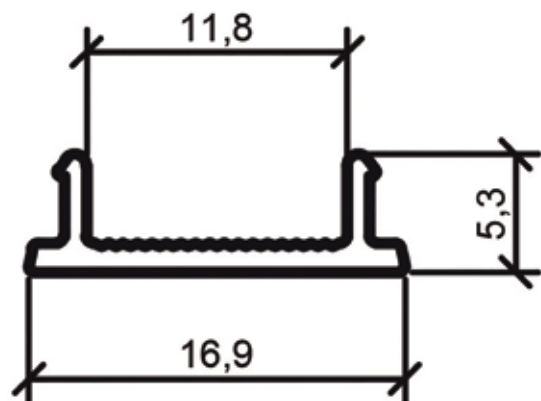

R548

**Extrusionados  
Termoplásticos s.a.**



**El cálido perfil**

Visítalos en  
**VETECO**

**PABELLÓN 7**  
STAND  
7D22

**Fabricación  
de juntas  
y perfiles  
en todo tipo  
de materiales**

- *PVC blando*
- *PVC rígido*
- *Cauchos termoplásticos*
- *EPDM*
- *Polietilenos*
- *PC*
- *ABS*
- *EVA*
- *PU*
- *PMMA*
- *etc...*

**Extrusión de todo  
tipo de juntas para  
series europeas**

- *Coextrusión*
- *Triextrusión*
- *Junta central*
- *Puente Térmico*
- *Acrilamiento*
- *Estanqueidad*

**BUSCAMOS  
DISTRIBUIDORES  
EN EXCLUSIVA  
Y AGENTES  
COMERCIALES  
PARA DIFERENTES  
ZONAS**



Carretera de la Roca Km. 12'5  
Polígono Can Baliarda - Calle Indústria, 15-23  
Apartado de Correos 48  
08105 SANT FOST DE CAMPSSELLES  
Barcelona - España  
Tel.: +34 93 570 60 20 Fax: +34 93 570 29 12  
exterplas@exterplas.com  
[www.exterplas.com](http://www.exterplas.com)



## GUARDIAN GLASS celebra su convención GUARDIAN SELECT 2024 bajo el lema "nos transformamos juntos, crecemos juntos" y pone el foco en la transformación digital



El encuentro, que tuvo lugar a primeros del mes de junio en la provincia de Málaga, reunió a más de 100 personas miembros de la marca de vidrio aislante Guardian Select, tanto de España como de Portugal, y contó con la participación de directivos y expertos de la compañía Guardian Glass que, teniendo en cuenta el contexto internacional, reflexionaron sobre el presente y futuro de la industria del vidrio y sus desafíos y oportunidades.

Bajo el lema "Nos transformamos juntos, crecemos juntos", los fabricantes de vidrio aislante Guardian Select compartieron experiencias, fortalecieron lazos y exploraron nuevas oportunidades en el ámbito de la transformación digital. El evento contó con la periodista María Casado, que actuó como moderadora del encuentro.

Guus Boekhoudt, vicepresidente ejecutivo de Guardian Glass Europe, inauguró las intervenciones de la Convención Guardian Select 2024 agradeciendo a los miembros de Guardian Select su pertenencia al programa y destacó que la fortaleza de la marca es compartir una visión clara y unir esfuerzos para promoverla. Además, realizó las inversiones que Guardian ha realizado recientemente en la planta de vidrio float de Luxemburgo, con una nueva tecnología que reduce las emisiones de CO<sub>2</sub>.

Andrey Stolney, director de ventas Guardian Glass Europe, intervino a continuación de Boekhoudt, ofreciendo por su parte una amplia visión sobre los proyectos y la transformación digital que Guardian Glass está llevando a cabo para dar un mejor servicio a sus clientes y crear mayor valor.

Asimismo, la Convención Guardian Select 2024 contó con una mesa redonda, moderada por María Casado, y con las interven-

ciones por parte de Guardian Glass de Ignacio Zamora, director de ventas para España y Portugal, Susana Gago, marketing manager del sector residencial para Europa, Miguel Sánchez, responsable del programa Guardian Plus, y Nora Vera, responsable de la marca Guardian Select. En este coloquio, se abordaron retos actuales como la nueva directiva europea de eficiencia energética de edificios, el lanzamiento de la nueva gama de vidrio con menor contenido en carbono, Guardian Nexa, la transformación digital o las iniciativas diferenciadoras de la marca Guardian Select, entre ellas la Declaración Ambiental de Producto.

Al finalizar la reunión de trabajo, tuvo lugar una emotiva entrega de reconocimientos a miembros Guardian Select destacados en diferentes ámbitos. Los galardonados han sido las empresas fabricantes de vidrio aislante: Sedatec, Termiglass, Cristalerías Madrid, Cristalería Crevillente y Barnaglass.

Esta Convención ha sido una ocasión para compartir diálogo y experiencia, además de poner al día los retos y situar el foco en un horizonte común, subrayando la innovación y la transformación digital.

La marca Guardian Select es la marca de doble acristalamiento licenciada a una selección de profesionales de la transformación del vidrio. Su compromiso es la excelencia en la calidad de fabricación y la apuesta por los vidrios de Guardian Glass de alto valor añadido que ayudan a mejorar el confort del particular y la eficiencia energética de los edificios. La extensa red de fabricantes Guardian Select está próxima a todas las empresas del sector de la ventana en España y Portugal.



Nuevo  
**Eurotermic Plus**

**Sobran las palabras**

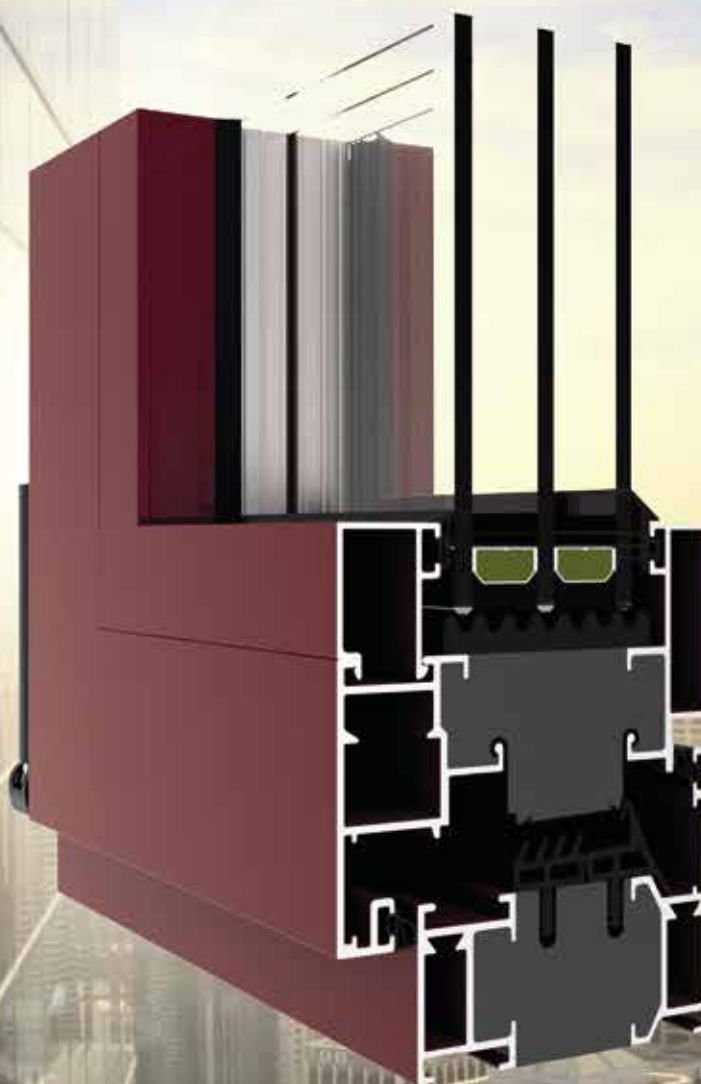

VENTANA  
**0,6**  
W/m<sup>2</sup>K

MARCO  
**0,9**  
W/m<sup>2</sup>K



[www.grupoayuso.org/eurotermicplus](http://www.grupoayuso.org/eurotermicplus)

Visítalos en  
**VETECO** **PABELLÓN 10**  
STAND  
10D01



Avda. de la Industria 6-8 - 28823 Coslada (Madrid) - Telf.: 91 485 27 50 - Fax: 91 673 40 12  
[www.grupoayuso.org](http://www.grupoayuso.org)



# Creceamos en Innovación

GROWING HIGH

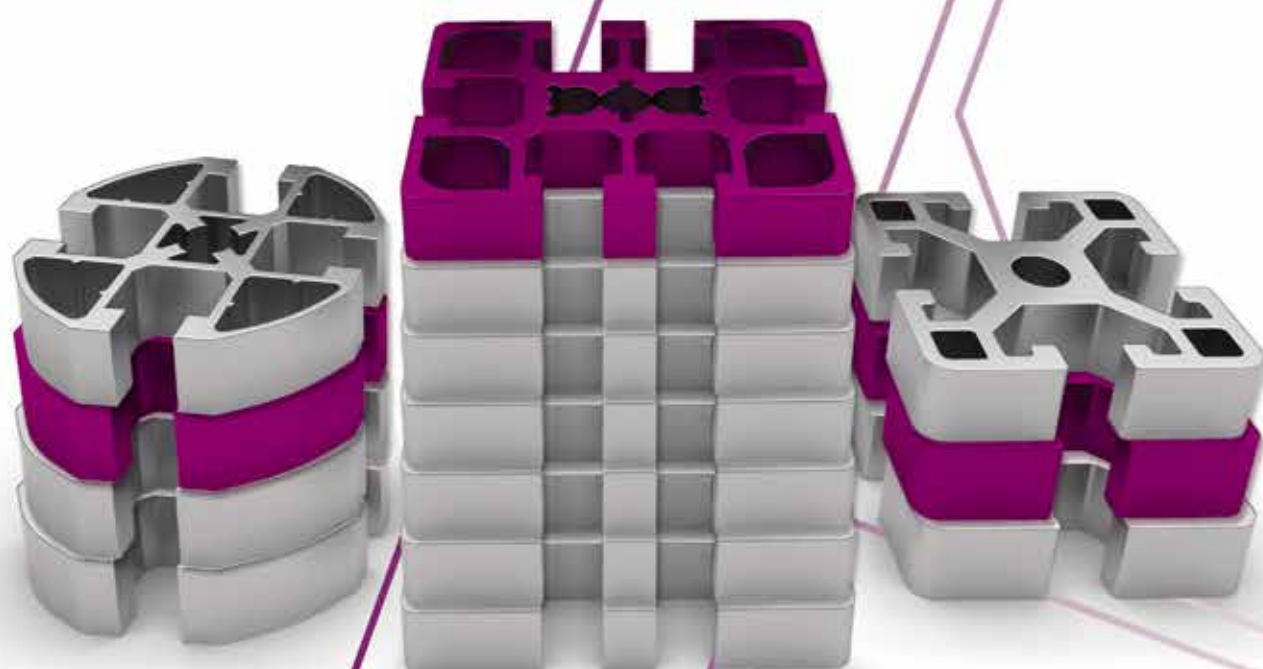

**Aluminera**  
Be Aluminium

Ctra. N-152, Km 25,60  
08403 Granollers | Barcelona | Spain  
(+34) 93 849 68 90 | [info@alumineraextrusion.com](mailto:info@alumineraextrusion.com)  
[www.alumineraextrusion.com](http://www.alumineraextrusion.com)