



EMMEBI, soluciones personalizadas para el sector del aluminio

**PÁG. 12**



HABLAMOS DE:  
ESPECIAL VETECO

**PÁG. 34**



QSYSTEMS utiliza poliamidas Low Lambda de TECHNOFORM para todos sus nuevos sistemas

**PÁG. 118**

TECHNOFORM

# Low Lambda

Conductividad térmica de

# 0.21 W/mK

Certificada por el Instituto Fraunhofer IBP

**VETECO**

PABELLÓN 9, STAND 9D07



Aluminum Technology Extrusion

Juntos nos comprometemos por el desarrollo del futuro



[www.altexh.com](http://www.altexh.com)

# ALUGOM

## Sistemas eficientes

ALUGOM es sinónimo de innovación en el diseño y fabricación de sistemas de aluminio versátiles, concebidos para llevar aislamiento térmico y acústico a entornos que reclaman una alta eficiencia energética, para mejorar la relación de las personas con su habitat y crear confort.

Descubre nuestros productos



## VETECO

Te invitamos a nuestro stand del 5 al 8 de noviembre en IFEMA, para descubrir nuevas series de carpinterías adaptadas a las exigencias actuales, diseñadas dentro del marco de la sostenibilidad y con el máximo respeto al medio ambiente.

Descubre nuestras nuevas series en el pabellón 10.

# Stand 10D01\_A



# Integrated Solution



We design and implement automated systems to improve the aluminum sector's management of spaces and logistics. We transform finishing and packaging machinery, designing targeted and innovative robotic solutions customized for each process.

**Emmebi: seeing is believing.**



ALL FOR AL

Emmebi S.r.l - Via della Tecnologia, 12 - Pavia di Udine (UD) Italy | [www.emmebi.net](http://www.emmebi.net)

**Interpon**<sup>®</sup>  
POWDER COATINGS

■ Architectural

# Imagine el metal con otra perspectiva

¿Alguna vez ha imaginado una superficie metálica pero cree que es demasiado cara, pesada y poco sostenible? Vuelva a imaginarlo. Con la gama de recubrimientos en polvo Interpon D Natural Metals, puede crear el aspecto y la calidad del cobre, níquel, plata y otros metales con todas las ventajas en comparación con los reales: son rentables, el producto es más fácil de manejar y las superficies tienen una garantía integral de 25 años, cuando las recubre un aplicador homologado.

Con soluciones innovadoras apreciadas por arquitectos de todo el mundo que superan los límites de lo posible, **su imaginación empieza con nuestro acabado.**



[interpon.com](http://interpon.com)

**AkzoNobel**



**ΔQ<sup>AL</sup>SHAPE, INNOVACIÓN Y PRECISIÓN EN EL CONTROL DIMENSIONAL DE LOS PERFILES**

**PAG. 16**



**CON ALUMINIO, SIEMPRE GANAS**

**PAG. 34**



**CORTIZO INAUGURA SU CAMPUS TECNOLÓGICO CON EL OBJETIVO DE CONVERTIRLO EN UN REFERENTE INTERNACIONAL DE INGENIERÍA DE FACHADAS**

**PAG. 116**

## SUMARIO DE PUBLICIDAD

Publicidad	4
------------	---

## EXTRUSIÓN Y TRATAMIENTOS DE SUPERFICIE

AEA recibe a autoridades y periodistas en la planta de ...	8
EMMEBI, soluciones personalizadas para el sector del aluminio	12
AKZONOBEL refuerza su compromiso con la reducción de...	14
ΔQ <sup>AL</sup> SHAPE, Innovación y Precisión en el control dimensional de los perfiles	16
MEGADUR® Cool Coatings y MEGAPOL® F SD ULC: Soluciones de...	18
SOLUCIONES TÉCNICAS PAFER destaca en la feria Aluminium en Düsseldorf	22
Innovación y sustentabilidad en pinturas en polvo	24

## HABLAMOS DE: ESPECIAL VETECO

Con Aluminio, siempre ganas	34
Innovación en el sector del cerramiento: Ventajas de las nuevas...	36
TECHNOFORM: Innovación y sostenibilidad en VETECO 2024	38
ALUMINIOS GALISUR adelanta una de sus novedades de...	40
CORTIZO presentará en VETECO una veintena de novedades de...	42
ALUGOM presentará en VETECO múltiples novedades	44
Grupo Ayuso: Novedades VETECO 2024	46
Aluprom 20 de ALUVAL: visibilidad sin límites en VETECO 2024	48
TECHNAL presente en VETECO	50
STRUGAL presentará sus innovaciones en la próxima feria...	52
EXLABESA ARCHITECTURE presenta en primicia en...	54
INDALSU presenta sus sistemas de exteriores DOMO en VETECO	56
QSYSTEMS: Innovación en sistemas de ventanas de aluminio	58
Estas son las principales novedades que presentará...	60
Novedades DOMO en VETECO 2024	62
Producción conectada: cómo Logikal SimplyTag y Unilink...	64
Elegancia y calidad en las pérgolas bioclimáticas de...	66
COPERPAL con BETTIO en VETECO 2024	68
Las mejores soluciones en mosquiteras	70
La motorización del sistema deslizante Seeglass Run 3 y los sistemas...	72
TODOCRISTAL te reta a fabricarlo	74
CEPI presenta sus cinco pérgolas en VETECO Solar	76
Cinco novedades importantes de VEMA en VETECO 2024	80
Acompañando la mejora continua en AV ALUMITRAN	82
HAFFNER IBÉRICA: Innovación y automatización en maquinaria...	84
Innovaciones de MECAL en VETECO 2024: Tecnología de...	86
El compromiso de GIESSE con los productos sostenibles impulsa...	88
El GRUPO MASTER: Innovación y diseño para el futuro de los cerramientos	90
Estas son las novedades más relevantes que presentará FAPIM en...	92
HERRAJES EUROPEOS: al servicio del cliente durante más de 25 años	94
COMBILIFT, líder en soluciones para manipulación de materiales	96
EXTERPLAS acude a VETECO nuevamente con sus soluciones en...	98
FRIUL FILIERE aporta a VETECO la innovación en extrusión de	100

## CARPINTERÍA

Sistemas de ventanas correderas de cristal para viviendas luminosas de	102
SIMER amplía sus sistemas de arquitectura	104
Revolucionando el recubrimiento de perfiles de Aluminio y...	106
El primer asistente sensorial del sector para la entrada en pasillos de HUBTEX	110
CAJAJSLANT premarco térmico	114
CORTIZO inaugura su Campus Tecnológico con el objetivo de...	116
QSYSTEMS utiliza poliamidas Low Lambda de TECHNOFORM para...	118
CISA Multitop Matic EXIT: la solución para puertas de emergencia de...	120
GUARDIAN GLASS publica nuevas Declaraciones Medioambientales de...	122
Los tejidos Sauleda visten todas las ventanas de la fachada del hotel...	124
DOORS & WINDOWS EXPO ALUMINIO continúa con su imparable crecimiento	126



# Visibilidad sin límites.

ALUPROM 20



**ALUMAL**  
PERFILANDO TUS SUEÑOS

PABELLÓN 9  
Stand 9D03

Visítanos en  
**VETECO**  
2024

<b>A</b>		<b>F</b>		<b>O</b>	
ADAPTA COLOR	32	FÁCIL INGENIERÍA	53	ORGADATA	65
AEA	31	FAPIM	35		
AKZO NOBEL	1	FOM INDUSTRIE	93	<b>Q</b>	
ALTEX	PR	FRIUL FILIERE	101	QSYSTEMS	59
ALUGOM	SC				
ALUGOM	IP	<b>G</b>		<b>S</b>	
ALUGOM	45				
ALUMINERA	C	GALISUR	10-11	SIMER	13
ALUVAL	3	GIESSE GROUP	89	SOALUEX	63
AV. ALUMITRAN	33	GLASSTECH MÉXICO	127	SOLUCIONES TÉCNICAS PAFER	22
		GRADITEL SOLAR	67	STRUGAL	15
<b>B</b>		GRUPO AYUSO	128	SUNFLEX	103
BARBERÁN	107	GUARDIAN GLASS	119		
				<b>T</b>	
<b>C</b>		<b>H</b>			
C3 SYSTEMS	5	HAFFNER IBÉRICA	85	TECHNAL	51
CAJAISLANT	115	HERRAJES EUROPEOS	95	TECHNOFORM	P
CEPI	77	HERRAJES JULCAR	49	TIGER COATINGS	47
CIN PERFORMANCE COATINGS	19	HUBTEX	111	TODOCRISTAL	75
CISA CERRADURAS	121			<b>V</b>	
COMBILIFT	97	<b>I</b>			
CONTINENTAL	37	INDALSU	57	VEMA	78-79
COPERPAL	69			VETECO	113
CORTIZO	6-7	<b>L</b>			
		LA VENTANA DEL FUTURO	125	<b>W</b>	
<b>D</b>				WEG PINTURAS	25
DALLAN	39	<b>M</b>			
DIMASIBER	83	MASTER ITALY	105		
		MECAL IBÉRICA	87	P	PORTADA
<b>E</b>		MOSQUITURIA	71	PR	PORTADA ROMANA
EMMEBI	IP			IP	INTERIOR PORTADA
EXLABESA	109			C	CONTRAPORTADA
EXTERPLAS	99			SC	SOLAPA CONTRAPORTADA
EXTRUSAX	21			IC	INTERIOR CONTRAPORTADA

---

 EDITA: NEWDAY COMUNICACIÓN, S.L.
 

---

**Director**  
Carmelo Aladro de Frutos

**Publicidad**  
Tel.: 601 362 618

**Diseño y Maquetación**  
New Day Comunicación, S.L.

**Imprime**  
Etiquetas Alhambra, S.L.  
Edición Bimestral  
D.L.: M-11631-2003

**Es una publicación de:**  
New Day Comunicación, S.L.  
C/ Estella, 7, 6D  
28050 Madrid  
Tel.: 601 362 618  
info@revistaaluminio.com  
www.aluminiorevista.es



**eOrbita**

**LA FAMILIA CRECE**

Nueva línea de sistemas fotovoltaicos

eOrbita **tu2** eOrbita **csr** eOrbita **glass** eOrbita **clamp**

**seeglass run<sup>3</sup>**

**INNOVACIÓN EN MOVIMIENTO**

El cerramiento deslizante de última generación

**NUEVO SISTEMA CON OPCIÓN MOTORIZADA seeglass<sup>m</sup> run**

**VETECO** 5 - 8  
Nov  
2024

NOS **VEMOS** EN LA  
**SEMANA** INTERNACIONAL  
DE LA **CONSTRUCCIÓN**  
STAND **9D09**





ALUMINIO 100% RECICLADO POSCONSUMO  
Certificado por Bureau Veritas



MÁS DE 30 AÑOS RECICLANDO ALUMINIO

FUNDICIÓN  
Padrón (A Coruña)



1989

FUNDICIÓN  
Mieres (Asturias)



2015

CENTRO RECICLAJE  
Coirós (A Coruña)



2024



# CORTIZO INFINITY



CENTRO DE RECICLAJE COIRÓS (A CORUÑA). CAPACIDAD PRODUCTIVA 100.000 T/AÑO

## HECHOS, NO PALABRAS

CORTIZO INFINITY es más que una simple promesa; es una realidad tangible que no se esconde en opacas cadenas de suministro; por si quieres comparar.

DESCÚBRELO EN VETECO **PABELLÓN 10 | STAND 10D02**



## AEA recibe a autoridades y periodistas en la planta de reciclaje de su asociado HYDRO

Visítalos en  
VETECO

PABELLÓN 9  
STAND  
9A03A



La Asociación Española del Aluminio (AEA), que representa a más de 600 empresas del sector, en colaboración con la Asociación para el Reciclado de Productos de Aluminio (ARPAL) y su asociado Hydro Aluminium, ha organizado una visita para autoridades y periodistas a la planta de reciclaje de ésta última.

La jornada, que ha tenido lugar este pasado 2 de octubre, ha reunido a más de una treintena de personas, entre las que se encuentran autoridades del Ministerio para la Transición Ecológica y el Reto Demográfico, así como el Ministerio de Industria, Comercio y Turismo. También han acudido periodistas de la Asociación de Periodistas de Información Ambiental (APIA) y dos de las principales agencias de comunicación a nivel nacional, Agencia EFE y Europa Press.

La visita, de una mañana de duración, ha consistido en un recorrido guiado por la planta de reciclaje y una presentación posterior. Durante todo el acto, portavoces, tanto de Hydro, como de AEA y ARPAL, han explicado a los asistentes los detalles del proceso de reciclaje de aluminio y su importancia vital tanto para el medio ambiente como para la economía, dado que todo el aluminio que se recupera se recicla. Esto lo convierte en un material circular estratégico y de gran valor en los muchos sectores en los que se emplea.

Esta jornada se enmarca dentro del plan de acción y encuentros institucionales que desde la AEA se están llevando a cabo con el fin de aumentar el conocimiento de la industria del aluminio en el panorama político, económico y social. El objetivo es aportar toda la información necesaria

para contribuir a la elaboración de las políticas públicas pertinentes, enriquecer el diálogo sobre circularidad y convertirlo en palanca de cambio e influencia.

Cabe recordar que el aluminio es 95% reciclable sin merma de sus cualidades, y que la energía que precisa su proceso de reciclado apenas alcanza el 5% de la que fue necesaria para producir aluminio primario, lo que permite un ahorro del 95% de la energía invertida en producirlo, en cada uno de sus infinitos reciclajes posteriores. Todo ello avala la idoneidad del aluminio como material que apoya el camino hacia la economía circular. Esa inmutabilidad de sus propiedades por un proceso de reciclaje lo convierte en una excelente materia prima para volver a fabricar productos de aluminio iguales o diferentes. De hecho, el 75% de todo el aluminio que se ha fabricado desde hace 100 años se encuentra actualmente en uso, gracias al reciclado y a su gran durabilidad.





### Asociación para el Reciclado de Productos de Aluminio (ARPAL)

ARPAL es una Asociación sin ánimo de lucro que nació en abril de 1994 con el objetivo de promover el reciclado de los envases de aluminio y alcanzar las tasas de reciclado requeridas por la legislación española. Está formada por 4 entidades:

Aludium, Constelium, Speira GmbH y Novelis Europe y colabora estrechamente con la Asociación de Latas de Bebidas, con European Aluminium (EU) y con European Aluminium Foil Association (EAFA).

Las actividades de ARPAL están dirigidas a aumentar la tasa de reciclaje de los envases de aluminio en España para lo que realiza acciones de concienciación, comunicación, estudios y relaciones institucionales, entre otras. También trabaja estrechamente con colaboradores locales y asociaciones del sector para que su mensaje llegue lo más lejos posible y el reciclaje se convierta en un hábito en la población española ([www.aluminio.org](http://www.aluminio.org))

### Asociación Española del Aluminio y Tratamientos de Superficie (AEA)

La AEA es una asociación sin ánimo de lucro que desempeña la adecuada representación de la industria española del aluminio -desde empresas de extrusión, hasta de tratamientos de superficies y distribución. La Asociación representa a unas 650 empresas que dan empleo a más de 11.000 trabajadores de forma directa.

La AEA trabaja para dejar claro el compromiso de esta industria con la calidad, promoviendo el conocimiento en nuestro país de las ventajas que supone la utilización de productos de aluminio y el desarrollo industrial sostenible en sus distintos aspectos: medioambiental, económico y social.

La AEA representa y gestiona diversas Marcas y Sellos de Calidad relacionados con el tratamiento de superficies como Licenciataria General para España de las Marcas de Calidad internacionales QUALANOD, QUALICOAT, QUALIDECO y QUALISTE-ELCOAT y proporciona a sus asociados las tareas de supervisión y gestión de todos los aspectos relacionados con ellas.

Asimismo, la Asociación participa en varios Comités de AENOR relacionados con la normalización y certificación en España; forma parte de CONFEMETAL, ATESMEL y el Green Building Council España y, a nivel internacional, es miembro de la European Association for Surface Treatment on Aluminium (ESTAL).

# CORREDERA MOTORIZADA

## Descubre la nueva CR100

La nueva CR100 motorizada te permite abrir y cerrar con un solo click combinando funcionalidad y modernidad. Diseño minimalista con rotura de puente térmico que se integra a la perfección en las nuevas tendencias arquitectónicas.

- **Permite una máxima visualización del espacio exterior:** descubre el minimalismo en su esencia. Potencia la entrada de luz natural sin aumentar la sección de aluminio, sin cajón extra. **Una verdadera motorización minimalista.**

- **Capacidad de motorizar hasta 400 kg por hoja:** Posibilidad de instalar vidrios de grandes dimensiones maximizando la visualización del exterior.

- **Cierre de seguridad automático:** Proporciona tranquilidad al usuario gracias a su cierre automático.

- **Fácil instalación:** Ahorra tiempo en obra y simplifica el proceso, siendo una solución adaptable para proyectos nuevos o ventanas ya instaladas.

- **Rotura de puente térmico:** La CR100 ya contaba con rotura de puente térmico lo que facilita el aislamiento térmico y acústico, garantizando un mayor ahorro energético y confort en el interior de los espacios.



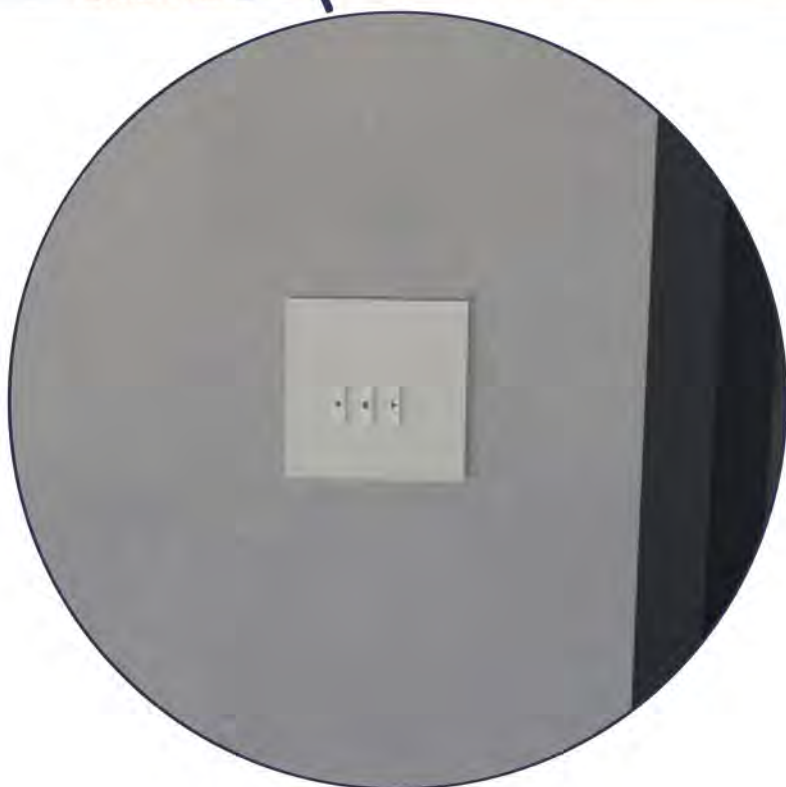

COMBINA  
AUTOMATISMO Y  
MINIMALISMO CON  
NUESTRO SISTEMA  
**SMART MOTOR**

Visítalos en  
**VETECO**

**PABELLÓN 9**  
STAND  
9D14-9F11

  
**ALUMINIOS GALSUR**



## EMMEBI, soluciones personalizadas para el sector del aluminio

La marca EMMEBI representa, desde hace más de 50 años, la excelencia italiana reconocida en todo el mundo por el desarrollo de tecnologías para el embalaje, la manipulación de perfiles de aluminio y la automatización en el sector del aluminio.

A Emmebi le gusta interpretar la producción como «*un método Emmebi*», como un estilo, más que como un conjunto de creaciones con un fin en sí mismas.

En realidad, Emmebi no suministra máquinas destinadas a simples actividades de embalaje «estándar» disponibles en un catálogo, sino una serie completa de soluciones personalizadas. Cada una de ellas se diseña específicamente para cada proceso llevado a cabo por las empresas, para poder integrar diferentes sistemas de automatización y optimización de los espacios y la logística.

Proyectos, por lo tanto, diseñados para las necesidades reales del cliente y contruidos para potenciar características particulares muy concretas.

Recientemente se han instalado destacados sistemas de última generación en la empresa española INDALSU, con sede en Pontevedra. El primer sistema se ha conectado directamente a la línea de pintura vertical. El objetivo era reducir al mínimo la manipulación del material y el número de operarios para embalar los perfiles procedentes de la línea de pintura vertical, para embalarlos directamente con film estirable, en cajas de cartón o acoplarlos para el ensamblaje con corte térmico.

El primer reto de esta tarea era integrar un flujo directo desde la línea de pintura y un flujo indirecto desde las máquinas complementarias, lo que podía provocar una gran variación de los materiales que entraban para ser embalados, ya que los procesos tienen diferentes velocidades. El segundo reto era encajar todo el sistema de embalaje en el limitado espacio del que disponía el cliente. El sistema también incluye la incorporación de máquinas envolventoras con un sistema automático completo de carga y descarga del material que garantiza un flujo continuo de los perfiles sin tener que parar nunca la línea de pintura.

Gracias también a la ayuda de diferentes sistemas, como dispensadores de papel/cartón múltiples, empaquetadoras



automáticas o máquinas especiales adaptadas a las necesidades del cliente, se ha conseguido reducir el tiempo de inactividad de la producción y mejorar la calidad del producto final.

El segundo sistema se ha instalado en la nueva línea de extrusión, que consiste en un puente grúa automático para manipular jaulas llenas y vacías, con alimentación automática del extractor de las jaulas, que a su vez alimenta las estaciones de embalaje. También en este caso con múltiples posibilidades de embalaje con cajas de cartón, tarima, film estirable y corte térmico.

Con solo cinco personas se puede manejar todo el sistema.

En Emmebi continúan ofreciendo la mejor calidad y el mejor servicio en sus productos e instalaciones, lo que les convierte en un referente mundial de total garantía.





# SIMER

Sistemas de aluminio  
para la arquitectura e industrial



A.72 C16 Versión Estándart



\* Nueva versión HO

A.72 C16 Versión Hoja Oculta

Uw hasta  
Máx acristalamiento  
Sección vista

0,9 W/m<sup>2</sup>K  
54 mm  
101 mm

0,9 W/m<sup>2</sup>K  
34 mm  
69 mm





## AKZONOBEL refuerza su compromiso con la reducción de carbono con una gama de recubrimientos en polvo superdurables de bajo consumo energético

Los clientes del sector de la arquitectura ya pueden beneficiarse de un recubrimiento en polvo superdurable de bajo curado desarrollado por AkzoNobel, que ayuda a proteger las superficies de los edificios en entornos complejos.

Tras haber lanzado una opción de durabilidad estándar en 2023, la nueva gama Interpon D2525 Low-E se ha diseñado específicamente para soportar las condiciones de lugares más extremos y difíciles. Respaldada por una Declaración Ambiental de Producto (EPD), también puede mejorar la longevidad en entornos convencionales.

Gracias a una tecnología pionera en el sector, introducida por la empresa en la opción de durabilidad estándar el año pasado, la nueva gama puede curarse a temperaturas de hasta 150°C, sin dejar de ofrecer los niveles óptimos de calidad y prestaciones que exigen los clientes del sector de la edificación y la construcción.

«Esta última innovación refleja nuestro compromiso de escuchar a los clientes y ofrecerles una gama que combina varias ventajas, como una mayor durabilidad y un menor curado, pero sin comprometer la estética», afirma Bob Dirks, Global Segment Manager de Arquitectura de la división Powder Coatings de AkzoNobel. «También apoya la necesidad de una responsabilidad colectiva hacia un futuro más sostenible y pone de relieve nuestro compromiso con la sostenibilidad en toda la cadena de valor.»

Interpon D2525 Low-E puede curarse a una temperatura más baja (150°C en comparación con una temperatura de curado estándar de entre 180°C y 200°C), reduciendo el consumo de energía hasta en un 20%, o puede curarse hasta un 25% más rápido que los recubrimientos en polvo convencionales, lo que permite recubrir más productos en menos tiempo y mejorar la eficiencia de la línea de recubrimiento. Además de ayudar a los clientes a reducir sus emisiones de carbono, ayudará a AkzoNobel a alcanzar su propio objetivo de reducir las emisiones de carbono en toda la cadena de valor en un 50% para 2030.

Es ideal para cualquier superficie metálica de uso arquitectónico o industrial, tanto exterior como interior, como fachadas, ventanas, pérgolas, vallas, barandillas, equipamiento metálico de oficinas y puertas. Entre sus principales características se incluyen los excelentes niveles de durabilidad para proteger la integridad del color y las prestaciones.

Los clientes de Interpon también pueden recibir asesoramiento para calcular las ventajas de utilizar sus productos Low-E, en cuanto a ahorro de energía y carbono o aumento de la productividad.

Los recubrimientos en polvo para arquitectura de la empresa están presentes en algunos de los edificios más emblemáticos del mundo, como The Shard y la Abadía de Westminster en Londres (Reino Unido), el estadio Nido de Pájaro de Pekín (China) y La Sagrada Familia de Barcelona (España).

Para más información sobre los productos Low-E de la empresa, visite la página web de Interpon.



CUANDO EL MINIMALISMO  
CONQUISTA  
EL ESPACIO

STRUGAL S140RP INFINITY



CRUCE CENTRAL MÍNIMO



HOJA MULTIPUNTO



HOJA REDUCIDA



HOJA OCULTA



SOLERÍA PASANTE



MOTORIZADA

BICARRIL | TRICARRIL | GALANDAGE | ESQUINA ABIERTA 90°

+34 955 63 01 50  
www.strugal.com

STRUGAL

Visítalos en  
**VETECO**  
**PABELLÓN 10**  
STAND  
10D04

f @ p in



## ΔQ<sup>AI</sup>SHAPE, Innovación y Precisión en el control dimensional de los perfiles

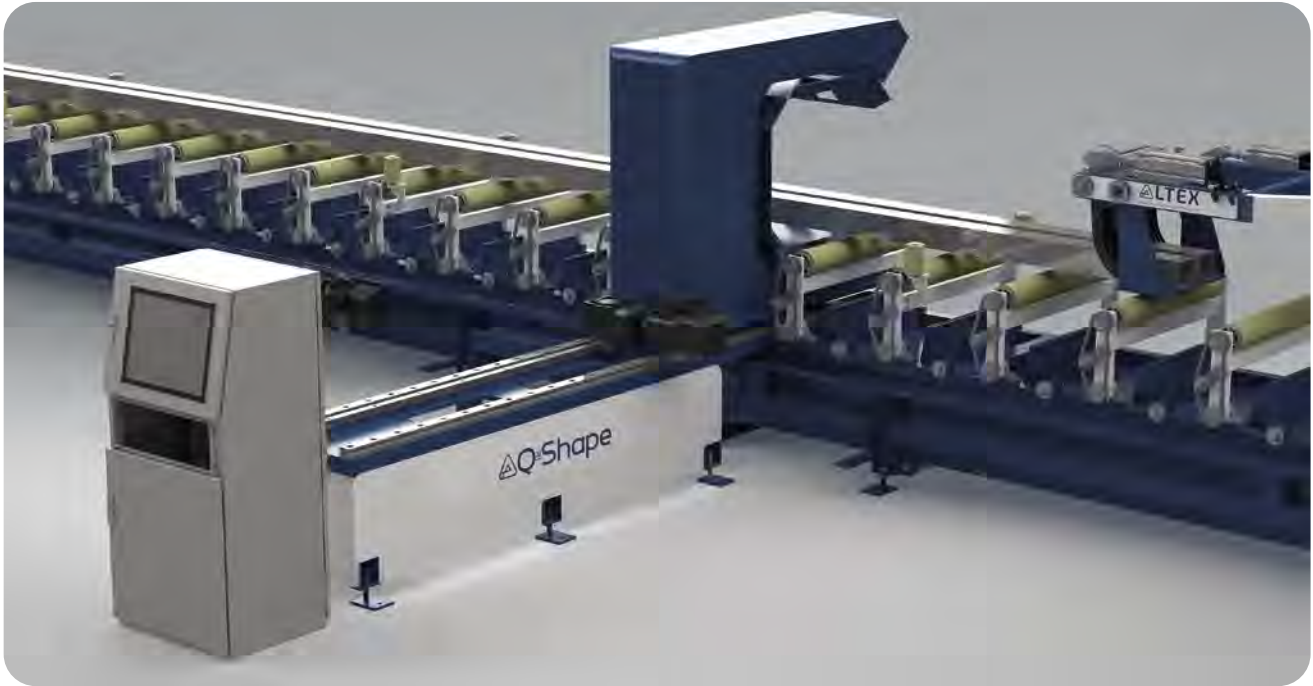

El Grupo ALTEX se ha consolidado como un referente en la industria de la extrusión de aluminio gracias a su enfoque en la innovación tecnológica y la optimización de procesos. ALTEX ofrece soluciones avanzadas que mejoran la producción y calidad de los perfiles extruidos, ayudando a sus clientes a ser más competitivos.

Un buen ejemplo de ello es el sistema **ΔQ<sup>AI</sup>SHAPE**, una **tecnología de vanguardia que está revolucionando el control del proceso productivo**.

El sistema combina medición, controles automatizados e interfaz ERP, permitiendo tener bajo control el proceso de extrusión, así como la calidad de cada perfil extruido, reduciendo el volumen de chatarra, o detectando imperfecciones directamente al principio o durante todo el proceso de extrusión.

**ΔQ<sup>AI</sup>SHAPE** une la moderna tecnología de perfilometría láser de onda múltiple y un software de análisis dimensional. Esta tecnología permite realizar mediciones en tiempo real y constantes durante todo el proceso de extrusión y controlar con precisión milimétrica los perfiles, detectando eventuales defectos como burbujas de aire o rallas superficiales, tolerancias no respetadas o cualquier

eventual deformación. Esto no solo mejora la eficiencia de cada línea de extrusión, sino que **también asegura un producto final de alta calidad certificado y la trazabilidad de todo el proceso productivo**.

**Las características clave del sistema son** su versatilidad, permitiendo una fácil integración en cualquier línea de extrusión, y las interfaces con ERP, recetas y parámetros productivos de control de tolerancias.

- » **Control dimensional:** el sistema monitorea en tiempo real las dimensiones de los perfiles durante el proceso de extrusión, informando al operador de cada eventual defecto detectado;
- » **Trazabilidad completa del proceso:** todos los datos relacionados con la producción de cada perfil se almacenan, facilitando la optimización y el análisis de la producción, asegurando el cumplimiento de los estándares industriales más elevados.

**ΔQ<sup>AI</sup>SHAPE** se integra fácilmente en la línea de extrusión, y su posición permite la entrada en línea en cualquier momento requerido, sea durante la fase de extrusión o bien durante una parada productiva. El hecho de que los perfiles pasen bajo sus láseres cuando el sistema está en

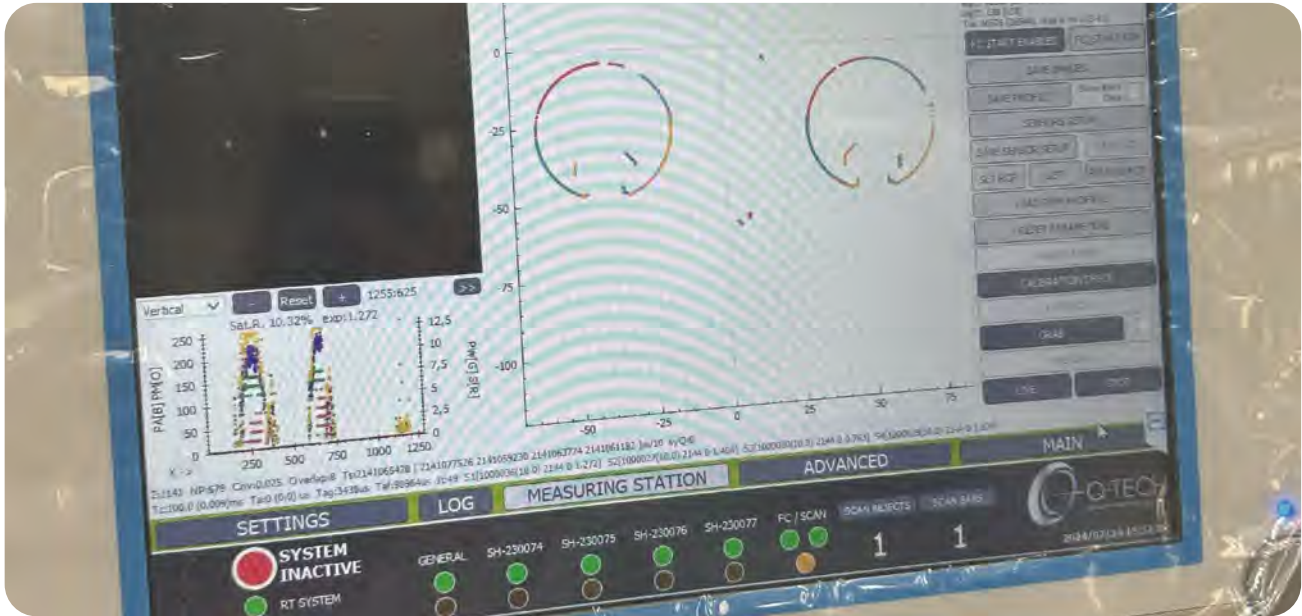

la posición de trabajo, no impide una fácil y rápida salida desde el eje de extrusión para un mantenimiento o un eventual reinicio del sistema.

Tiene su propia refrigeración por aire para asegurar siempre un perfecto funcionamiento de los componentes electrónicos más delicados. Un marcador de defectos automático está instalado a la salida del sistema y se utiliza para marcar e identificar rápidamente cualquier imperfección señalada del sistema en los perfiles extruidos.

La tecnología aplicada permite controlar parámetros como las tolerancias dimensionales y los defectos superficiales con máxima precisión, utilizando hasta 6 láser que inspeccionan cada milímetro del perfil durante el proceso de extrusión, a cualquier velocidad, y llegando a analizar zonas de sombra y extrusiones de múltiples luces.

**ΔQ#SHAPE** es una solución versátil y eficiente que mejora la productividad operativa de las plantas de extrusión.

El Sistema permite detectar problemas antes de que se produzcan grandes cantidades de material defectuoso, o que un pequeño defecto en un perfil no sea identificado hasta que llegue el final del proceso de producción del mismo perfil.

Garantizar la calidad productiva de su producto, permite a los extrusores reducir los desperdicios de energías y costes de manejo de chatarra, lo cual repercute en beneficios directos, tanto desde un punto de vista energético como desde un punto de vista del ciclo de producción. Un paso más hacia una más alta eficiencia energética del proceso productivo.

**ΔQ#SHAPE** ya ha sido probado en diversas condiciones y está operando en muchas líneas, dando excelentes resultados y beneficios reales e inmediatos.





## MEGADUR® Cool Coatings y MEGAPOL® F SD ULC: Soluciones de pintura en polvo sostenibles



Proteger los materiales no es sólo una necesidad de los tiempos modernos. Con todo, en una época en la que la sostenibilidad es sin duda un tema central en la sociedad, la durabilidad de los materiales es una cuestión imperiosa en el sector de la construcción. Materiales más durables y procesos más eficientes son, sin duda, dos grandes tendencias del mercado. La sostenibilidad va mucho más allá de utilizar materias primas ecológicas o evitar el uso de disolventes. La verdad es que no existe una solución única, sino un conjunto de soluciones que se complementan entre sí. Por un lado, es crucial optar por soluciones que protejan los edificios y estructuras en general, de forma prolongada, y que respondan a las necesidades estéticas de quienes los diseñan. Por otro lado, es importante maximizar la eficiencia de los procesos de fabricación y la aplicación de materiales.

### MEGADUR® Cool Coatings

Invisible para el ojo humano pero muy presente en la atmósfera terrestre, la radiación infrarroja representa alrededor del 50% de la energía solar que llega a la superficie de la Tierra y está relacionada con los procesos de calen-

tamiento atmosférico. Cuando se exponen a la luz solar, los materiales con mayor absorción de esta radiación se calientan más, un comportamiento típicamente característico de los colores más oscuros.

Siempre a la vanguardia, CIN Performance Coatings presenta los revestimientos en polvo MEGADUR® Cool Coatings que, al incluir en su formulación pigmentos innovadores con baja absorbancia en la zona infrarroja del espectro solar – cool pigments - reflejan más radiación de esta longitud de onda que los recubrimientos convencionales del mismo color, lo que se traduce en un calentamiento significativamente menor de la superficie recubierta cuando se expone a la luz solar.

En este contexto, es importante explicar el concepto de TSR - Reflectancia Solar Total - que se refiere a la capacidad de un material para reflejar la radiación y suele presentarse en forma de porcentaje, entre el 0% y el 100%. Cuanto mayor es el TSR, mayor es la capacidad de la superficie para reflejar la radiación, lo que, en términos prácticos, significa que la superficie se calienta menos cuando se expone al sol.



## MEGAPOL® F SD ULC

### EFICIENCIA ENERGÉTICA PARA SU PROYECTO

Una gran obra merece  
productos de futuro.

**MEGAPOL® F SD ULC** es la última innovación en pinturas en polvo. Con aprobación Qualicoat para Clase 2, el curado a temperaturas muy bajas maximiza la eficiencia energética de su proyecto ahorrando en consumo de energía.

**MEGAPOL® F SD ULC**  
Protección eficiente  
para su proyecto

**CIN**  
PERFORMANCE COATINGS



10.º mayor fabricante de pinturas y barnices de Europa en 2023  
European Coatings Journal, Mayo de 2024

33.º mayor fabricante de pinturas y barnices del Mundo en 2023  
Coatings Word Top Companies Report, Julio de 2024

[cin.com/performance-coatings](http://cin.com/performance-coatings)



Figura 1 - Comparación de los valores de reflectancia solar total (TSR): pinturas convencionales frente a MEGADUR® Cool Coatings

Para un mismo color, los recubrimientos MEGADUR® Cool Coatings tienen un TSR superior al de los recubrimientos convencionales. (Los valores de TSR indicados se determinaron para muestras de películas de pintura en polvo aplicadas de acuerdo con la norma ASTM G 173).

Las pinturas en polvo MEGADUR® Cool Coatings pueden utilizarse en diversas aplicaciones arquitectónicas, como fachadas de aluminio, tejados y cerramientos de ventanas. Como contribuyen a una reducción significativa de la temperatura del sustrato revestido, limitando la entrada de energía térmica, estos productos tienen un impacto muy positivo en el confort térmico del edificio, lo que se traduce en una reducción del consumo de energía asociado al aire acondicionado.

Al controlar el calentamiento del sustrato sobre el que se aplican, las pinturas en polvo MEGADUR® Cool Coatings conducen a una mayor durabilidad de los materiales, alargando su vida útil. Una mayor estabilidad del color, del brillo y de las propiedades mecánicas del material, son las ventajas a largo plazo del uso de estos innovadores revestimientos. En este sentido, los revestimientos en polvo MEGADUR® Cool Coatings pueden considerarse soluciones sostenibles de CIN Performance Coatings.

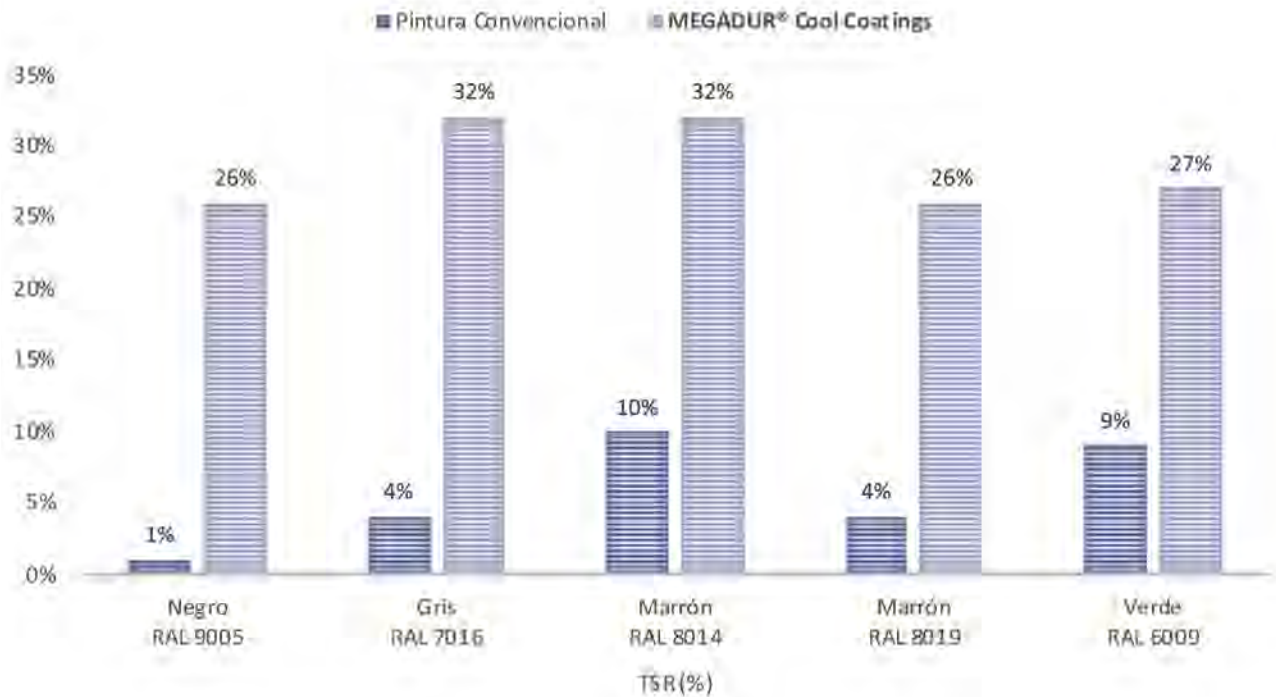
### MEGAPOL® F SD ULC

MEGAPOL® F SD ULC es la última innovación en pinturas en polvo de CIN Performance Coatings para responder a

las principales tendencias del mercado. CIN Performance Coatings trabaja diariamente en desarrollar las mejores soluciones de pinturas y barnices, líquidos o en polvo, enfocándose no solo en el mejor rendimiento, sino también teniendo en cuenta el impacto ambiental y la sostenibilidad de los productos.

Con homologación Qualicoat para Clase 2, MEGAPOL® F SD ULC es un acabado de poliéster especialmente desarrollado para la protección de aluminio, recomendado para aplicaciones con elevados requisitos de durabilidad, como grandes obras arquitectónicas.

Esta pintura en polvo se caracteriza por un régimen de curado ambivalente: si, por un lado, se puede curar a temperaturas más bajas que los sistemas convencionales, lo que se traduce en un ahorro en el consumo de energía, por otro lado, el mismo producto puede ser sometido a un curado más rápido ajustando la temperatura para este fin.

MEGAPOL® F SD ULC está disponible en todos los niveles de brillo y en diferentes acabados, incluidas las soluciones con el sello de calidad MEGABOND®, aplicable a todos los acabados metalizados bonded, una tecnología innovadora para crear efectos únicos con una distribución perfecta de los pigmentos metálicos.

En CIN Performance Coatings encontrará soluciones de alto rendimiento adaptadas a sus proyectos.





[www.extrusax.com](http://www.extrusax.com)

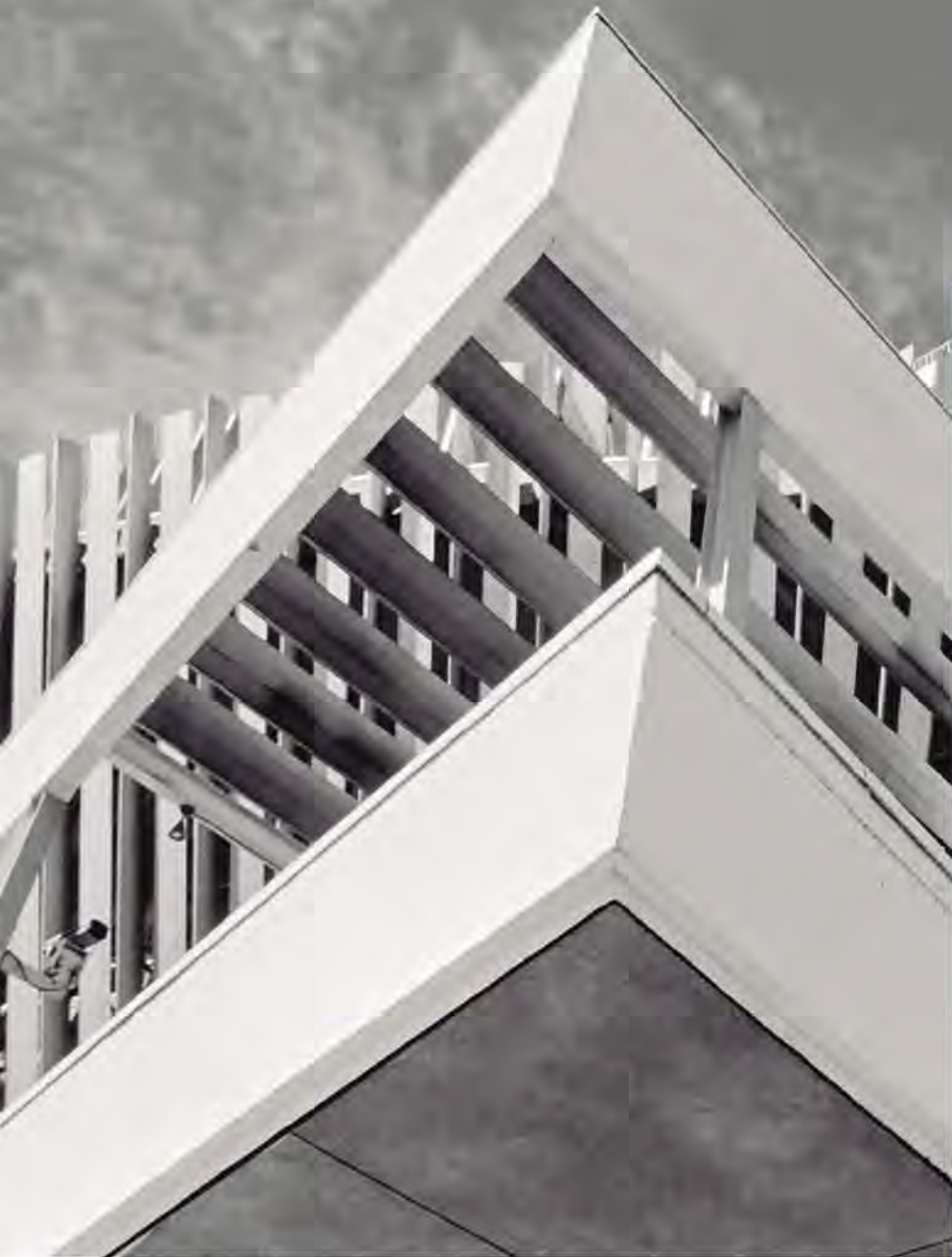

# Soluciones sostenibles para su proyecto de arquitectura

Consulta nuestra gama de productos bajo en carbono ALUGREEN.



**extrusax**  
aluminium extrusion products

*Aluminium for a better life*

## Alugreen.75R

Green aluminium by Extrusax



## SOLUCIONES TÉCNICAS PAFER destaca en la feria Aluminium en Düsseldorf

Por: Soluciones Técnicas Pafer

Soluciones Técnicas Pafer ha tenido una participación sobresaliente en la feria Aluminium 2024, celebrada recientemente en Düsseldorf, Alemania, consolidándose como un referente en el sector del aluminio.

Este evento, uno de los más importantes a nivel mundial para la industria, ha sido una plataforma clave para mostrar nuestras soluciones innovadoras y fortalecer relaciones comerciales con empresas líderes del sector.

Durante la feria, nuestro equipo ha presentado una gama de productos y servicios diseñados para optimizar los procesos productivos de las empresas dedicadas al aluminio.

Entre las innovaciones más destacadas se encuentran nuestras soluciones técnicas avanzadas que mejoran la eficiencia y calidad en la fabricación, así como servicios personalizados que se adaptan a las necesidades espe-

cíficas de cada cliente. La respuesta de los asistentes ha sido muy positiva, lo que reafirma nuestro compromiso de seguir desarrollando soluciones que impulsen el crecimiento de la industria.

Además de la exposición de nuestros productos, hemos tenido la oportunidad de participar en varias reuniones con importantes actores del sector. Estas reuniones no solo nos han permitido compartir nuestra visión sobre el futuro del aluminio, sino también explorar oportunidades de colaboración que sin duda fortalecerán nuestra presencia en el mercado internacional.

La feria Aluminium 2024 ha sido un éxito para Soluciones Técnicas Pafer, y estamos entusiasmados por las oportunidades que surgirán a raíz de nuestra participación.

Continuaremos trabajando para ofrecer soluciones innovadoras y seguir siendo un socio estratégico para las empresas del sector del aluminio en todo el mundo.





# **SOLUCIONES TÉCNICAS PAFER**

Ofrecemos la excelencia en servicios y soluciones para la extrusión del aluminio.

**web:** [stpafer.com](http://stpafer.com)  
**email:** [comercial@stpafer.com](mailto:comercial@stpafer.com)



## Innovación y sustentabilidad en pinturas en polvo



Las pinturas en polvo, a pesar de ser, desde hace décadas, una tecnología de revestimiento con alto grado de sustentabilidad, sorprendentemente, continúan dando más pasos en esa dirección. Las nuevas legislaciones y los incentivos ambientales promovidos en varios países del mundo, incluyendo Brasil, están provocando la demanda por procesos de pintado con disminución o exención de COV (compuestos orgánicos volátiles), disminución de contaminantes atmosféricos y menor generación de residuos. Obviamente, estas nuevas condiciones elevan las pinturas en polvo a una posición de destaque en la actualidad.

Una de las barreras todavía a ser vencida en la tecnología de pinturas en polvo era la temperatura de cura, la cual, para una condición convencional, gira en torno de 180 a 200°C y, por lo tanto, demanda un considerable gasto energético. WEG Pinturas, teniendo como compromiso el desarrollo de soluciones de sustentabilidad en su portafolio de productos, realiza recientes trabajos de innovación e investigación, en alianza con proveedores de materias primas y equipos que permitieron el desarrollo, lanzamiento e inicio de la comercialización de

las pinturas en polvo de ultrabaja cura, con la sigla "ULB" (Ultra Low Bake en inglés), alcanzando la temperatura de cura de 120°C. La cura de esta nueva línea de productos ULB puede ser realizada en hornos convencionales por convección, con la utilización de lámparas de infrarrojo o con la conjugación de estas dos fuentes de energía.

Las ganancias de esta nueva tecnología de producto ULB se destacan no solamente por la reducción de temperatura y menor consumo de energía (eficiencia energética), sino también por la apertura de nuevos frentes de aplicación de pinturas en polvo, como, por ejemplo, substratos sensibles (aleaciones metálicas especiales, madera in natura, MDF y HDF), compuestos no metálicos y dispositivos ya montados, por ejemplo, amortiguadores, que hasta entonces eran pintados con pinturas líquidas a base de solvente.

Las pinturas en polvo ULB WEG Pinturas están disponibles para desarrollo exclusivo en sistemas poliméricos, tanto para aplicación interna como externa.

Para más información, visite los perfiles de Facebook e Instagram @wegpinturas o [www.weg.net](http://www.weg.net).



*PINTURA EN*  
**POLVO** DE  
*ULTRABAJA CURA,*  
**TECNOLOGÍA**  
*PARA UN MAÑANA MÁS*  
**SUSTENTABLE**



Acceda al catálogo  
**SOLUCIONES EN  
PINTURAS EN POLVO**



Certificación de Calidad

**QUALICONT**



**¿Ahorro de energía en el curado? Opte por las pinturas WEG**

Las pinturas en polvo ULB (Ultra Low Bake), alcanzan la temperatura de cura de 120°C. Las ganancias se destacan no solamente por el menor consumo de energía, sino también por la apertura de nuevos frentes de aplicación, como sustratos sensibles (aleaciones metálicas especiales, madera in natura, MDF y HDF).

Visita nuestro perfil

  @wegpinturas

 [www.weg.net](http://www.weg.net)

**WEG IBERIA  
INDUSTRIAL S.L.**

Calle Tierra de Barros, 5-7  
CP 28823  
Coslada - Madrid  
España  
Teléfono: +34 916277416

























**Driving efficiency and sustainability**





















**PINTURAS**  
**WEG**

























# EMPRESAS PERTENECIENTES A AEA

(Asociación Española del Aluminio y Tratamientos de Superficie)

























MIEMBROS SECTORIALES INDIVIDUALES	ACTIVIDAD	SELLOS DE CALIDAD
 <p>ALAS IBERIA, S.L.U. Tel.: 985 989 600 www.alasiberia.com</p>	Lacador Anodizador Extruidor	Qualicoat 478 Qualicoat con Seaside
 <p>ALESPRI, S.A. Tel.: 964 467 228 www.alespri.com</p>	Anodizador	
 <p>ALUCOFER INTERNACIONAL, S.L.U. Tel.: 967 388 267 / 501 www.alucoferinternacional.com</p>	Lacador Extruidor	Qualicoat 486 Qualicoat con Seaside
 <p>ALUCOLOR LACADOS MURCIA, S.L. Tel.: 968 889 134 www.lacadosmurcia.com</p>	Lacador	Qualicoat 436 Qualicoat con Seaside Qualideco ES-0023
 <p>ALUEUROPA, S.A. Tel.: 918 955 800 www.alueuropa.com</p>	Lacador Extruidor	Qualicoat 443 Qualicoat con Seaside
 <p>ALUEUROPA, S.A. - LA RIOJA Tel.: 941 486 056 www.alueuropa.com</p>	Lacador Extruidor	Qualicoat 481
 <p>ALUEUROPA, S.A. - SEGOVIA Tel.: 921 181 850 www.alueuropa.com</p>	Lacador Extruidor	Qualicoat 455 Qualicoat con Seaside
 <p>ALUEUROPA, S.A. - SEVILLA Tel.: 918 955 800 www.alueuropa.com</p>	Lacador Extruidor	Qualicoat 488 Qualicoat con Seaside
 <p>ALUCANSA Tel.: 922 500 223 www.alucansa.com</p>	Lacador Anodizador Extruidor	Qualanod 1041 Qualicoat 429 Qualicoat con Seaside
 <p>ALUMINERA EXTRUSIÓN, S.A. Tel.: 938 496 890 www.alumineraextrusion.com</p>	Extruidor	
 <p>ALUMINIOS BARCELONA, S.L. Tel.: 938 407 085 www.aluminiosbarcelona.es</p>	Almacén Lacador Sistemista	
 <p>ALUMINIOS CORTIZO, S.A.U. Tel.: 981 804 213 www.cortizo.com</p>	Lacador Extruidor Anodizador	Qualicoat 402 Qualicoat con Seaside Qualideco ES-0014 Qualanod 1027
 <p>ALUMINIOS CORTIZO CANARIAS, S.L. Tel.: 922 392 532 www.cortizo.com</p>	Lacador Anodizador Extruidor	Qualanod 1042 Qualicoat 483 Qualicoat con Seaside
 <p>ALUMINIOS CORTIZO MANZANARES, S.L.U. Tel.: 926 647 050 www.cortizo.com</p>	Lacador Anodizador Extruidor	Qualanod 1049 Qualicoat 437 Qualicoat con Seaside Qualideco ES-0005
 <p>ALUMINIOS CORTIZO, S.A.U. - CERVERA</p>	Lacador	Qualicoat 485 Qualicoat con Seaside
 <p>ALUMINIOS GALISUR Tel.: 955 630 138 www.galisur.es</p>	Lacador Extruidor Anodizador	Qualicoat 484 Qualanod 1052
 <p>ALUVAL, S.L. Tel.: 961 519 680 www.aluval.com</p>	Lacador Extruidor	Qualicoat 482 Qualicoat con Seaside
 <p>ANODIAL ESPAÑOLA, S.L. Tel.: 941 486 260 www.anodial.com</p>	Anodizador	Qualanod 1012
 <p>ANODICOLOR, S.L.U. Tel.: 936 534 001 anodicolor@anodicolor.com</p>	Anodizador	Qualanod 1026
 <p>ANODIZADOS EBRO, S.A. (ANESA) Tel.: 976 102 094 - 976 472 570 www.inalsa.net/anesa/index.htm</p>	Lacador Anodizador	Qualanod 1047 Qualicoat 451 Qualicoat con Seaside
 <p>APLIBAND, S.L. Tel.: 916 422 445 www.grupoandalucia.org</p>	Lacador Anodizador	Qualanod 1045
 <p>AV ALUMITRAN, S.L. Tel.: 918 745 388</p>	Lacador Extruidor	Qualideco ES-0015
 <p>AV ALUMITRAN, S.L. Tel.: 916 164 818</p>	Extruidor	
 <p>AV ALUMITRAN, S.L. Tel.: 916 164 727</p>	Lacador Anodizador	Qualicoat 401 Qualicoat con Seaside Qualicoat 3.0 N° E-004 Qualideco ES-0007 Qualanod 1038

MIEMBROS SECTORIALES INDIVIDUALES	ACTIVIDAD	SELLOS DE CALIDAD	
	BRUNET MAS, S.L.	Lacador	Qualicoat 487 Qualicoat con Seaside
	DECORACION Y TRATAMIENTO DEL ALUMINIO, S.L. (DECOTRAL) Tel.: 925 841 036 correo@decotral.com	Lacador	Qualicoat 453 Qualicoat con Seaside Qualideco ES-0013
	DECORAL, S.A. Tel.: 935 730 351 www.decoral.es	Anodizador	Qualanod 1004
	EUROCOLOR LACADOS, S.L.U. Tel.: 941 260 648 www.eurocolor.es	Lacador	Qualicoat 432 Qualicoat con Seaside
	EXLABESA BUILDING SYSTEMS, S.A.U. Tel.: 986 556 277 www.exlabesa.com	Lacador Extruidor	Qualicoat 418 Qualicoat con Seaside Qualideco ES-0012
	EXLABESA EXTRUSIÓN PADRÓN, S.L. Tel.: 981 803 026 www.exlabesa.com	Lacador Anodizador Extruidor	Qualanod 1036 Qualicoat 446 Qualicoat con Seaside
	EXLABESA - KAYE ALUMINIUM TANGER, S.A.R.L. Tel.: 00 212 539 417 398 http://www.exlabesa.ma	Lacador Anodizador Extruidor	Qualicoat 1103 Qualicoat con Seaside Qualanod 1903
	EXTRUIDOS DEL ALUMINIO, S.A. (EXTRUAL) Tel.: +34 967 216 662 www.extrual.com	Lacador Anodizador Extruidor	Qualanod 1039 Qualicoat 425 Qualicoat con Seaside Qualideco ES-0002
	EXTRUSION DE SAX, S.L. (EXTRUSAX) Tel.: 966 969 057/8 www.extrusax.com	Lacador Extruidor	Qualicoat 472 Qualicoat con Seaside
	EXTRUSIÓN DE SAX, S.L. (EXTRUSAX) MURCIA Tel.: 966 969 057/8 www.extrusax.com	Lacador Extruidor	
	EXTRUSIONADOS GALICIA, S.A. (EXTRUGASA) Tel.: 986 557 250 www.extrugasa.com	Lacador Anodizador Extruidor	Qualanod 1032 Qualicoat 424 Qualicoat con Seaside Qualideco ES-0006
	EXTRUSIONADOS Y TRATAMIENTOS DEL COLOR, S.L. (EXTRUCOLOR) Tel.: 968 684 001 www.extrucolor.es	Anodizador Extruidor	Qualicoat 3.0 N° E-001 Qualanod 1048
	EXTRUSIONES DE TOLEDO, S.A. (EXTOL) Tel.: 925 232 363 www.extol.es	Lacador Anodizador Extruidor	Qualanod 1046 Qualicoat 464 Qualicoat con Seaside
	EXTRUSIONES METÁLICAS EUROPEA, S.L.U. Tel.: 983 511 000 www.extmet.com	Lacador Extruidor	Qualicoat 477 Qualicoat con Seaside Qualideco ES-0021
	GALIMETAL, S.A. Tel.: 986 468 330 www.alugal.com	Lacador Anodizador Extruidor	Qualicoat 454 Qualicoat con Seaside Qualicoat 3.0 N° E-002 Qualanod 1044
	DIGOIN, S.L. T. 986 469 147 www.lacadosdigoin.com	Lacador de Acero	Qualisteelcoat E-410
	DIGOIN, S.L. T. 986 469 147 www.lacadosdigoin.com	Lacador Lacador de Acero	Qualicoat E-479 Qualisteelcoat E-411 Qualicoat con Seaside
	GUILLERMO PORTILLO ARCOS, S.L. Tel.: 950 640 416 aluminio.gpa@gmail.com	Lacador	Qualicoat 442
	HYDRO BUILDING SYSTEMS SPAIN, S.L.U. Tel.: 947 331 930 www.hydroextrusions.com	Lacador Extruidor	Qualicoat 445 Qualicoat con Seaside Qualideco ES-0011
	HYDRO EXTRUSION SPAIN, S.A.U. (Planta de Navarra) Tel.: 948 507 100 www.hydroextrusions.com	Extruidor	
	HYDRO EXTRUSION SPAIN, S.A.U. (Planta de La Roca) Tel.: 937 078 200 www.hydroextrusions.com	Extruidor	
	HYDRO EXTRUSION SPAIN, S.A.U. (Planta de La Selva) Tel.: 977 307 000 www.hydroextrusions.com	Extruidor	

MIEMBROS SECTORIALES INDIVIDUALES	ACTIVIDAD	SELLOS DE CALIDAD
 <p>INDALSU, S.L. Tel.: 902 145 541 www.indalsu.com</p>	Extruidor	Qualicoat 463 Qualicoat con Seaside
 <p>INDUSTRIAS ARAGONESAS DEL ALUMINIO, S.A. (INALSA) Tel.: 976 472 570 www.grupoinalsa.com</p>	Lacador Extruidor	
 <p>INGALZA, S.A. Tel.: 976 107 280 www.ingalza.com</p>	Extruidor Lacador Anodizador	Qualanod 1029
 <p>INSTALLUX EXTRUSION SERVICES, S.L. Tel.: 935 602 350 / 935 741 828 www.installux-es.com</p>	Extruidor	
 <p>INSTALLUX EXTRUSION SERVICES, S.L. Tel.: 977 169 118 www.installux-es.com</p>	Lacador	Qualicoat 430 Qualicoat con Seaside
 <p>ITESAL LACADOS, S.L. Tel.: 976 165 053 www.itesal.es</p>	Lacador	Qualicoat 440 Qualicoat con Seaside Qualicoat 3.0 N° E-003
 <p>ITESAL, S.L. Tel.: 976 165 053 www.itesal.es</p>	Extruidor	
 <p>J. CAMPANO, S.L. Tel.: 937 842 565 www.jcampano.com</p>	Lacador Lacador de Acero	Qualisteelcoat E-412
 <p>LEPOXI, S.A. Tel.: 943 528 150 www.lepoxi.com</p>	Lacador Lacador de Acero	Qualisteelcoat E-413
 <p>LACADO DEL ALUMINIO, S.A. (LADAL) Tel.: 973 204 100 www.ladal.es</p>	Lacador	Qualicoat 404 Qualicoat con Seaside
 <p>LACADOS ALACANT, S.L. Tel.: 965 483 531 www.lacadosalacant.com</p>	Lacador	Qualicoat 461 Qualicoat con Seaside
 <p>LACADOS DEL VALLÉS, S.A. Tel.: 938 645 911 www.lacadosdelvalles.com</p>	Lacador	Qualicoat 405 Qualicoat con Seaside Qualideco ES-0009
 <p>LACADOS INDUSTRIALES PIRESA, S.L. Tel.: 941 445 419 www.lacadospiresa.com</p>	Lacador de Acero	Qualisteelcoat E-414
 <p>LACALUM, S.L. Tel.: 925 841 038 www.lacalum.com</p>	Lacador	Qualicoat 459 Qualicoat con Seaside
 <p>METAL APOTHEKA, S.A. Tel.: 976 140 700 www.metalpintura.com</p>	Lacador Lacador de acero	Qualicoat 458 Qualicoat con Seaside Qualideco ES-0018 Qualisteelcoat E-400
 <p>NEVALUZ SEVILLA, S.L.. Tel.: 955 905 390 www.nevaluz.com</p>	Lacador Extruidor	
 <p>PRIMALUM CANALES, S.L. Tel.: 968 476 004 www.primalumcanales.com</p>	Lacador	Qualicoat 469 Qualicoat con Seaside
 <p>PROCESOS DEL ALUMINIO, S.A. (PROALSA) Tel.: 925 805 042 www.proalsadecor.es</p>	Lacador	Qualicoat 457 Qualicoat con Seaside
 <p>RECUBRIMIENTOS ORGÁNICOS, S.A. (SARO) Tel.: 945 248 758 www.recubrimientos.org</p>	Lacador Lacador de Acero	Qualicoat 409 Qualicoat con Seaside Qualisteelcoat E-402 Qualideco ES-0022
 <p>SISTEMAS DE LACADO, S.L. (SISTELAC) Tel.: 918 713 627 www.simer-sa.es</p>	Lacador	Qualicoat 468 Qualicoat con Seaside
 <p>SOPENA INNOVATIONS, S.L. Tel.: 961 452 050 www.gruposopena.com</p>	Lacador Anodizador Extruidor	Qualanod 1025 Qualicoat 439 Qualicoat con Seaside Qualideco ES-0004
 <p>STRUGAL 2, S.L. Tel.: 955 630 150 www.strugal.com</p>	Lacador Anodizador Extruidor	Qualanod 1050 Qualicoat 474 Qualicoat con Seaside
 <p>STRUGAL - EXTRUMAROC 2, S.A.R.L. Tel.: 0021 253 952 02 22 www.strugal.ma</p>	Lacador Anodizador Extruidor	Qualicoat 1106 Qualicoat con Seaside Qualanod 1902
 <p>TRATAMIENTOS DE ANODIZADOS HUMANES DE MADRID, S.A. Tel.: 916 066 011 www.ta-humanes.es</p>	Anodizador	Qualanod 1051







MIEMBROS SUMINISTRADORES CON LICENCIA	ACTIVIDAD	SELLOS DE CALIDAD
 <p>ADAPTA COLOR,S.L. Tel.: 964 467 020 www.adaptacolor.com</p>	Fabricante de pintura	Qualicoat Qualisteelcoat Qualideco N° PS-030
 <p>AKZO NOBEL COATINGS, S.L. Tel.: 934 842 500 www.akzonobel.com/es/</p>	Fabricante de pintura	Qualicoat Qualisteelcoat
 <p>ALVAREZ SCHAER, S.L.U. (ALSAN) Tel.: 961 343 033 www.alsan.es</p>	Fabricante de productos químicos, maquinaria e instalaciones	Qualicoat Qualanod 007/017 Qualisteelcoat (C-0026/C-0027/C-0028)
 <p>AXALTA COATING SYSTEMS SPAIN, S.L. Tel.: 932 276 000 www.axaltacoatingsystems.com</p>	Fabricante de pintura	Qualicoat Qualisteelcoat
 <p>CHEMETALL, S.A. Tel.: 938 406 786 www.chemetall.com</p>	Fabricante de productos químicos	Qualicoat
 <p>CUBSON INTERNATIONAL CONSULTING, S.L. Tel.: 914 920 860 www.cubson.com</p>	Fabricante de pintura	Qualicoat Qualideco N° PS-006
 <p>CIN GOVESAN, S.L.U. Tel.: 918 473 800 www.govesan.es</p>	Fabricante de pintura	Qualicoat Qualisteelcoat
 <p>HENKEL IBÉRICA, S.A. Tel.: 932 904 000 www.henkel.es</p>	Fabricante de productos químicos	Qualicoat
 <p>MIVA COATINGS, S.L.U. Tel.: 961 219 510 www.mivacoatings.com</p>	Fabricante de pintura	Qualicoat
 <p>NEUCE ESPAÑA, INDUSTRIA DE PINTURAS, S.L.U. Tel.: 931 151 444 www.neuce.com</p>	Fabricante de pintura	Qualicoat Qualisteelcoat Qualideco N° PS-014
 <p>PROQUIMIA, S.A. Tel.: 938 832 353 www.proquimia.com</p>	Fabricante de productos químicos	Qualicoat
 <p>QUÍMICA DEL ALUMINIO, S.L. (QUIMIAL) Tel.: 902 020 532 www.quimial.es</p>	Fabricante de productos químicos	Qualicoat
ENTIDADES COLABORADORAS - PROVEEDORES	ACTIVIDAD	
 <p>ATOTECH ESPAÑA, S.A. Tel.: 944 803 000 www.atotech.com</p>	Fabricante de productos químicos	
 <p>DECORAL SYSTEM, S.R.L. Tel.: 00 390 457 635 122 www.vivdecoral.it</p>	Film, Polvo, Plantas	
 <p>ENSINGER, S.A. Tel.: 935 745 726 www.ensinger.es</p>	Fabricante de poliamidas	
 <p>EUROIMPIANTI, S.L. Tel.: 938 325 083 www.euroimpianti.es</p>	Maquinaria	
 <p>GUARDIAN GLASS ESPAÑA CV, S.L.U. Tel.: 946 719 509 www.guardian.com</p>	Vidrio para la edificación	
 <p>IBERIA DIES PHOENIX, S.L. Tel.: 976 145 243 www.iberiadies.com</p>	Fabricante de matrices	
 <p>PULVERIT IBERIA, S.L.U. Tel.: 607 16 32 59 www.pulverit.es</p>	Fabricante de pintura	
 <p>SISTEMAS TÉCNICOS DEL ACCESORIO Y COMPONENTES, S.L. (STAC) Tel.: 981 817 036 www.stac.es</p>	Poliamidas	
 <p>SOCIEDAD ESPAÑOLA DE CARBUROS METÁLICOS, S.A. Tel.: 930 009 960 www.carburos.com</p>	Gases industriales	
 <p>MAC DERMID ESPAÑOLA, S.A. Tel.: 943 820 082 www.macdermid.com</p>	Fabricante de productos químicos	



**ENTIDADES COLABORADORAS - PROVEEDORES****ACTIVIDAD**

	SAINT-GOBAIN CRISTALERÍA, S.L. Tel.: 913 972 644 www.saint-gobain.com y www.climalit.es	Vidrio para la edificación
	SHERWIN WILLIAMS SPAIN COATINGS, S.L.U. Tel.: 938 843 442 www.sherwin.com	Fabricante de Pinturas
<b>TECHNOFORM</b>	TECHNOFORM BAUTEC IBÉRICA, S.L. Tel.: 932 386 438 www.technoform.com	Fabricante de poliamidas
	TYMAN INTERNATIONAL - GIESSE GROUP IBERIA S.A.U. Tel.: 936 853 600 www.tyman-international.com	Sellado y herrajes
	WAGNER SPRAYTECH, S.L. Tel.: 985 909 381 www.wagnergroup.com	Maquinaria

**ENTIDADES COLABORADORAS - OTROS APLICADORES****ACTIVIDAD****SELLOS DE CALIDAD**

	EMPRESA TERMOLACAT DE PINTURAS, S.L. (ETP) TEL.: 972 671 381	Lacador de Acero	
	IBI COATING, S.L.U. Tel.: 966 554 139	Lacador de Acero	Qualisteelcoat E-415
	HOT PINT SOLUCIONS, S.L. Tel.: 973 167 722 www.hotpint.com	Lacador de Acero	
	LASERGRAM, S.L. Tel.: 958 513 228 www.lasergram.com	Lacador de Acero	Qualisteelcoat E-416
	PINTURA INDUSTRIAL MESTRES, S.L. Tel.: 938 771 510 www.pinturesmestres.com	Lacador de Acero	Qualisteelcoat E-409
	PINTURA INDUSTRIAL S. ANDRÉS, S.A. (PINSÁ) Tel.: 936 533 114 www.pinsa.es	Lacador de Acero	Qualisteelcoat E-403
	RECUBRIMIENTOS TÉCNICOS DE PINTURA, S.L. (RETECPIN) Tel.: 962 538 047 ramon@retecpin.com	Lacador de Acero	Qualisteelcoat E-405

**ENTIDADES COLABORADORAS - PATROCINADORES****ACTIVIDAD**

	ALCOA INESPAL, S.L.U. Tel.: 914 068 200 www.alcoa.com/locations/alcoa_location/en/home.asp?code=455	Aluminio
	HYDRO ALUMINIUM IBERIA, S.A.U. Tel.: 949 100 400 www.hydro.com/en/About-Hydro/Hydro-worldwide/Spain/Guadalajara/	Aluminio
	MECHEM, S.A. Tel.: +41 21 651 08 80 www.mechem.com	Aluminio

**ENTIDADES ADHERIDAS****ACTIVIDAD**

	AIDIMME Tel.: 96 131 85 59 www.aidimme.es	Centro tecnológico y Laboratorio de ensayos
	AIMEN Tel.: 986 344 000 www.aimen.es	Centro tecnológico y Laboratorio de ensayos
	DESARROLLO Y CONTROL TECNOLÓGICO, S.L. (DECOTEC) Tel.: 918 023 117 www.decotecsl.com	Centro tecnológico y Laboratorio de ensayos
	FUNDACIÓN TECNALIA RESEARCH & INNOVATION Tel.: 902 760 002 www.tecnalia.com	Centro tecnológico y Laboratorio de ensayos

**MIEMBROS COLECTIVOS - ASDAE (Asociación de Sistemistas y Distribuidores de Aluminio de España)**

ALU ECOLOGIC SYSTEM, S.L.	www.shuvent.com	CARRILLO SISTEMAS DE ALUMINIO, S.L.	www.carrilloaluminio.es
ALUGISA, S.L.	www.alugisa.com	COMERCIAL ALCALDE ARAGÓN, S.L.	www.alcaldearagon.com
ALUMINIOS AYUSO, S.L.U.	www.grupoayuso.org	COMERCIAL FELMAN, S.L.	www.felman.es
ALUMINIOS EIBAR, S.L.	www.aluminioeibar.com	COSADE, S.A.	www.cosade.es
ALUMINIOS FRANCO, S.A.	www.aluminiosfranco.es	EXTRUSIONADOS JAÉN, S.L.	www.alusistemas.es
ALUMINIOS J. CANTARERO, S.L.		GRUPO AMC	www.grupoamc.com
ALUMINIOS MARTÍNEZ ASO, S.A. (ALUMARTE)	www.alumarte.com	REYNAERS ALUMINIUM, S.A.U.	www.reynaers.com
ALUMINIOS NERVIÓN, S.L.	www.itesal.es	ROMINIO SERVICIOS Y SUMINISTROS, S.L.U.	www.rominio.com
ALUPAN, S.L.	www.alupan.es	SANTA OLALLA ALUMINIOS EXTRUIDOS, S.L.U.	www.soalux.com

# MARCAMOS LA DIFERENCIA EN TRATAMIENTOS DE SUPERFICIE



## AEA

Asociación Española del Aluminio  
y Tratamientos de Superficie

Visítalos en  
VETECO

PABELLÓN 9  
STAND  
9A03A

C/ Príncipe de Vergara, 74 - 3ª planta  
28006 - Madrid  
Tel: +34 914 112 791 / +34 915 632 287  
info@asoc-aluminio.es  
www.asoc-aluminio.es



**ADAPTA**  
**POWDER COATINGS**

A NEW FOCUS ON INNOVATION  
[www.adaptacolor.com](http://www.adaptacolor.com)

SOLUCIONES DE CALIDAD EN  
**EXTRUSIÓN  
 DE ALUMINIO**



**CALIDAD CERTIFICADA**

**EXPERIENCIA + ASESORAMIENTO**

**ALUMINIO Y FABRICACIÓN  
 MÁS "VERDE"**

**MEJORA CONTINUA + INNOVACIÓN**

VISÍTANOS EN

**VETECO**  
 5 - 8 NOV 2024



**PABELLÓN 10  
 STAND 100-01**

**AV  
 ALUMITRAN**

**AV ALUMITRAN - SOLUCIONES EN EXTRUSIÓN DE ALUMINIO**  
 Ctra. A-3 Km. 52,300 Villarejo de Salvanés  
 (Madrid) Apto. Correos, 11 (28590)  
 comercial@avalumitran.com - Tel.: +34 91 876 91 80



[www.avalumitran.com](http://www.avalumitran.com)





## Con Aluminio, siempre ganas

Visítalos en  
VETECO

PABELLÓN 9  
STAND  
9A03A

**La Asociación Española del Aluminio y Tratamientos de Superficie (AEA) acudirá a la próxima edición de VETECO para continuar su labor de difundir las virtudes del aluminio como material de presente y futuro.**

Para esta nueva edición, La AEA contará con un stand de 35 m<sup>2</sup>, ubicado en el Pabellón 9, stand 09A03A, desde el cual atenderán a socios y visitantes.

El stand estará dividido en 2 zonas. Por un lado tendrá un área de juego con el objetivo de dar mayor difusión a las ventajas que supone el uso de aluminio desde el punto de vista medioambiental, y por otro lado estará el área de atención a socios, dentro de la cual habrá por un lado una zona de trabajo y descanso y, junto a ésta, un espacio de marcas

cuyas licencias gestiona la AEA, a modo photocall, donde este año se hará especial hincapié en los 50 años que celebra Qualanod, la marca para anodizado de aluminio.

Invitan a todos los asistentes a que visiten su stand y divertirse participando en un juego donde recibirán un premio seguro y aprenderán las ventajas del aluminio en ámbitos como el reciclado, la sostenibilidad, etc.

*"¡Ven a visitarnos en VETECO!"*





1974 - 2024



# NUX

## MARTILLO MÍNIMO

La línea de cremonas, manillas y manillas OLIMPO de Fapim se **enriquece aún más** con la nueva NUX, cada vez más orientada hacia líneas limpias y esenciales, perfectas para las necesidades estéticas más refinadas. El martillo NUX minimal se compone únicamente del mango con el mecanismo completamente contenido en su interior. Es universal porque se puede utilizar con todos los mecanismos Fapim y apto para su aplicación en cualquier tipo de perfil gracias a un particular sistema de fijación con tornillos autorroscantes y una distancia entre ejes regulable a 45°.

 Made in Italy

Visítalos en  

PABELLÓN 9  
STAND  
9D24-9E12

**fapim**<sup>®</sup>  
Life in evolution

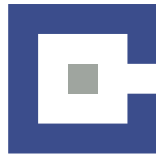

## Innovación en el sector del cerramiento: Ventajas de las nuevas superficies CONTINENTAL WOODDEC, MATTEX Y SHINE

Visítalos en  
VETECO

PABELLÓN 7  
STAND  
7D08

En un mundo donde la sostenibilidad y la estética son más relevantes que nunca, las innovaciones en el sector de ventanas y puertas juegan un papel crucial. Las nuevas láminas Continental Woodec, Mattex y Shine han llegado para revolucionar el mercado, ofreciendo una serie de ventajas que las hacen destacar frente a las opciones tradicionales.

"...and it feels like home.", este es el lema de Continental, que ahora están centrados en la habitabilidad en combinación con el diseño. Ambos aspectos se unen perfectamente en nuestros productos premium Conti woodec y Conti mattex, ya que las opciones de madera auténtica se combinan armónicamente con tonos oscuros, incluso en condiciones climáticas extremas.

Las láminas Woodec imitan la apariencia de la madera natural, combinando belleza y funcionalidad. Su tecnología avanzada proporciona una resistencia excepcional a la intemperie. Esto no solo minimiza la necesidad de mantenimiento regular, sino que también asegura que las ventanas y puertas mantengan su atractivo estético durante años. Ideal para aquellos que buscan un acabado elegante sin los inconvenientes de la madera real.

Mattex destaca por su enfoque en la textura y la resistencia. Estas láminas no solo ofrecen una variedad de acabados atractivos, sino que también están diseñadas para soportar condiciones climáticas adversas. Su fácil limpieza y mantenimiento se traduce en una vida útil más prolongada, ofreciendo una excelente relación costo-beneficio para los usuarios.

La línea Shine aporta un acabado brillante que añade un toque contemporáneo a cualquier diseño. Estas láminas están disponibles en una amplia gama de colores vibrantes y elegantes, permitiendo una personalización única que se adapta a cualquier estilo arquitectónico.

Además de sus características estéticas y funcionales, estas nuevas láminas contribuyen a la sostenibilidad del sector. Su fabricación utiliza procesos menos contaminantes y materiales reciclables, alineándose con las tendencias de construcción ecológica. Asimismo, al mejorar el aislamiento de las ventanas



y puertas, ayudan a reducir el consumo energético, lo que se traduce en un menor impacto ambiental y un ahorro significativo en las facturas de calefacción y refrigeración.

Las láminas Continental Woodec, Mattex y Shine representan un avance significativo en el diseño y la funcionalidad de ventanas y puertas. Su capacidad para combinar estética, durabilidad y sostenibilidad las convierte en opciones inmejorables para arquitectos, diseñadores y propietarios que buscan soluciones innovadoras. A medida que el mercado sigue evolucionando, estas tecnologías nos invitan a repensar cómo diseñamos y construimos nuestros espacios, priorizando tanto la belleza como la eficiencia.

Las láminas WOODDEC, MATTEX y SHINE están compuestas por múltiples capas de PVC, PMMA y PVDF, ofreciendo protección contra el envejecimiento y una adherencia superior a otras alternativas del mercado, prolongando la vida útil del revestimiento.

Continental Surface Solutions garantiza la calidad global de sus acabados, respaldada por laboratorios internacionales como el Instituto Alemán SKZ y la AAMA/FGIA de EEUU, cumpliendo con las homologaciones más exigentes para materiales exteriores. Sin necesidad de mantenimiento, estos acabados resisten a la intemperie, asegurando durabilidad y calidad inigualables.

Puedes encontrar estas y más novedades en nuestro stand D18 del pabellón 7 en VETECO del 5 al 8 de noviembre. No lo dudes, te sorprenderás.





## CONTI® MATTEX SHINE: UNA SIMBIOSIS PERFECTA

Extremadamente mate pero sutilmente brillante, minimalista y, a su vez, increíblemente expresivo: el revestimiento para perfiles Conti® mattex Shine de Continental combina lo que parece incompatible con tal ligereza y naturalidad como si los opuestos nunca hubiesen existido. Por su aspecto elegante, la superficie premium es un regalo para la vista y, por lo tanto, es el acabado perfecto para proporcionar un toque especial a las construcciones modernas.

**Encuentra nuestras superficies en el stand 31 del pabellón 7 de Veteco.**



[www.continental-industry.com/exterior-films](http://www.continental-industry.com/exterior-films)

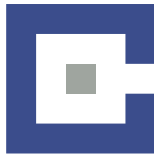

## TECHNOFORM: Innovación y sostenibilidad en VETECO 2024

Visítalos en  
VETECO

PABELLÓN 9  
STAND  
9D07

Technoform se alista para una destacada participación como expositor en VETECO 2024, la feria internacional de referencia para la industria de ventanas, fachadas y protección solar, que se celebrará en IFEMA, Madrid, del 5 al 8 de noviembre. En esta edición, la compañía destacará sus soluciones más sostenibles, junto con innovaciones diseñadas para simplificar procesos y soluciones que mejoran la funcionalidad de los perfiles de rotura de puente térmico.

### Low Lambda Reciclada: Doblemente sostenible

Uno de los puntos fuertes de Technoform en VETECO 2024 será la presentación de sus soluciones recicladas, tanto para poliamida estándar PA66 GF25, como para las térmicamente optimizadas Low Lambda. La poliamida reciclada Low Lambda es especialmente destacable debido a que combina máxima eficiencia energética (conductividad térmica 0,21 W/mK certificada) con bajo impacto ambiental.

La sostenibilidad de la poliamida reciclada se basa en su capacidad para reducir las emisiones de CO<sub>2</sub>. Los perfiles de poliamida reciclada de Technoform se producen reemplazando la PA66 virgen con la alternativa reciclada, lo que puede resultar en una reducción del 75% en el impacto ambiental tal y como se ha certificado por Ift Rosenheim.

### Coating Prime: Innovación en el lacado

Gracias a su baja conductividad, la poliamida es un material ideal para la rotura de puente térmico, si bien, en ocasiones, su lacado puede suponer un reto debido a la deposición electroestática de la pintura en polvo, diseñada para aplicarse sobre aluminio. Coating Prime es la nueva solución desarrollada para conseguir un excelente acabado superficial en el lacado de poliamida. Esta solución mejora las características de la superficie de la poliamida durante el lacado de perfiles: mayor atracción y adhesión de la pintura a la poliamida y reducción de las burbujas que pueden aparecer durante el proceso de lacado.

### Adhesion Prime: Innovaciones para la aplicación de sellantes y siliconas sobre la poliamida

El pegado de componentes en ventanas de aluminio con rotura de puente térmico es un proceso crítico para nuestros clientes. Adhesion Prime es la nueva solución de Technoform que mejora las características de adhesión sobre la superficie de poliamida, logrando así un pegado óptimo entre el adhesivo y el sustrato. En definitiva, Adhesion Prime permite la aplicación de siliconas y sellantes sobre la poliamida sin la necesidad de emplear ningún agente químico ni añadir más procesos que los indicados por el fabricante del sellante.

### La solución al efecto bimetalico: Anti Bi-metal

Las varillas de poliamida Anti bi-metal, diseñadas para hacer frente al llamado efecto bimetalico, consiguen reducir la deformación de los perfiles de ventana alrededor de un 65%. Estas poliamidas permiten que el perfil de aluminio exterior se dilate sin afectar el cierre del perfil interior, lo que posibilita que funcionen con normalidad. Las nuevas varillas Anti bi-metal pueden reemplazar las varillas existentes sin modificar el proceso de ensamblado.

### Compromiso con la Innovación y la Sostenibilidad

La participación de Technoform en VETECO 2024 servirá para subrayar su compromiso continuo con la innovación y la sostenibilidad. Al introducir soluciones avanzadas que no solo mejoran el rendimiento de sus productos, sino que también reducen el impacto ambiental, Technoform demuestra su liderazgo en la industria y su dedicación a crear un futuro más verde y eficiente.

VETECO 2024 será una plataforma clave para que los profesionales de la industria descubran las últimas tendencias y tecnologías en el sector de ventanas y fachadas. Technoform, con sus innovaciones Low Lambda reciclada, Coating Prime, Adhesion Prime y Anti Bi-Metal, se posiciona como un referente en la creación de soluciones sostenibles y de alta tecnología.





Vea el nuevo  
vídeo de Dallan



## Cada perfil, una obra de arte

Desde 1978, Dallan se ha especializado en la creación de máquinas para el perfilado de materiales finos y pre-pintados, convirtiendo el procesamiento de metales en una verdadera forma de arte. Nuestra tecnología de vanguardia no se limita solo al gran diseño italiano.

Las máquinas perfiladoras Dallan ofrecen un rendimiento extraordinario: **velocidades hasta 120 metros por minuto**, máxima automatización con un **ahorro de mano de obra hasta el 75%** y, en muchos casos, incluso una **reducción del consumo de materiales hasta el 15%**. Cada máquina Dallan es una síntesis de innovación, eficiencia y respeto por el medio ambiente. Estamos listos para acompañarte en el futuro del perfilado de metales, donde cada producto es una obra de arte.

Contáctanos en [eng@dallan.com](mailto:eng@dallan.com) y solicita el nuevo libro de Andrea Dallan, "Think Thin".



Dallan S.p.A.  
Via per Salvaroda, 50  
51023 Castelluccio di Stabia (TV)  
T. +39 0423 754111 - F. +39 0423 754141  
[info@dallan.com](mailto:info@dallan.com) - [dallan.com](http://dallan.com)



Organización con el certificado de Sistema de Gestión ISO 9001:2015 (100400) e ISO 14001:2015 (100400). N.º de Certificación: 3030012022/01000002/0101007311

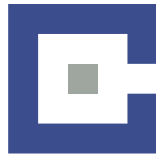

## ALUMINIOS GALISUR adelanta una de sus novedades de VETECO: La corredera CR100 motorizada

Visítalos en  
VETECO

**PABELLÓN 9**  
STANDS  
9D14 - 9F11

La firma sevillana ha anunciado que presentará su nueva carpintería con su sistema Smart Motor en VETECO, junto con muchas otras novedades. Este evento que reúne a los principales actores del sector de la construcción y la arquitectura será el escenario perfecto para mostrar sus últimas innovaciones que combinan diseño vanguardista con tecnología avanzada.

En el mundo del diseño arquitectónico la innovación y la funcionalidad son clave para crear espacios modernos, eficientes y sostenibles. Por ello en Galisur han dado un paso adelante con el desarrollo de la carpintería corredera motorizada, una solución que redefine la manera de interactuar con los espacios exteriores.

### Tecnología y diseño en perfecta armonía

La CR100 no solo incorpora un diseño minimalista y elegante ideal para las tendencias arquitectónicas actuales, sino que también añade una funcionalidad insuperable. Gracias

a su sistema de motorización avanzada, ahora es posible abrir y cerrar las hojas con un solo click. Esta característica ofrece una experiencia cómoda y sofisticada, elevando el estándar de confort en cualquier tipo de proyecto.

### Innovaciones Clave:

- » **Rotura de puente térmico:** La CR100 ya contaba con rotura de puente térmico lo que facilita el aislamiento térmico y acústico, garantizando un mayor ahorro energético y confort en el interior de los espacios.
- » **Fácil instalación:** Ahorra tiempo en obra y simplifica el proceso, siendo una solución adaptable para proyectos nuevos o renovaciones.
- » **Cierre de seguridad automático:** Proporciona tranquilidad al usuario gracias a la seguridad del cierre.
- » **Capacidad de motorizar hasta 400 kg por hoja:** Permite la instalación de grandes paneles de vidrio, maximizando la visualización del exterior y potenciando la entrada de luz natural.



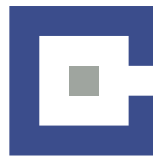

## Automatismo Inteligente con el Sistema Smart Motor

La compañía presenta su tecnología Smart Motor que no solo facilita la apertura y el cierre de las correderas sino que lo hace de manera eficiente, segura y silenciosa cumpliendo con los entornos más exigentes.

Además de la innovadora CR100 motorizada la compañía presentará muchas más novedades en VETECO 2024. Aunque aún no han revelado todos los detalles, están desarrollando una serie de soluciones revolucionarias que prometen transformar la interacción con los espacios arquitectónicos. Estas propuestas mantendrán su compromiso con la innovación, el diseño eficiente y la integración de tecnología de vanguardia.

La empresa ha optado por mantener en secreto gran parte de la información hasta el evento, pero adelantan que cada novedad estará alineada con las tendencias globales de sostenibilidad y automatización en el sector del aluminio. Están convencidos de que su participación en VETECO marcará un antes y un después, y los visitantes podrán conocer de primera mano cómo estas soluciones están destinadas a redefinir el futuro del diseño arquitectónico.

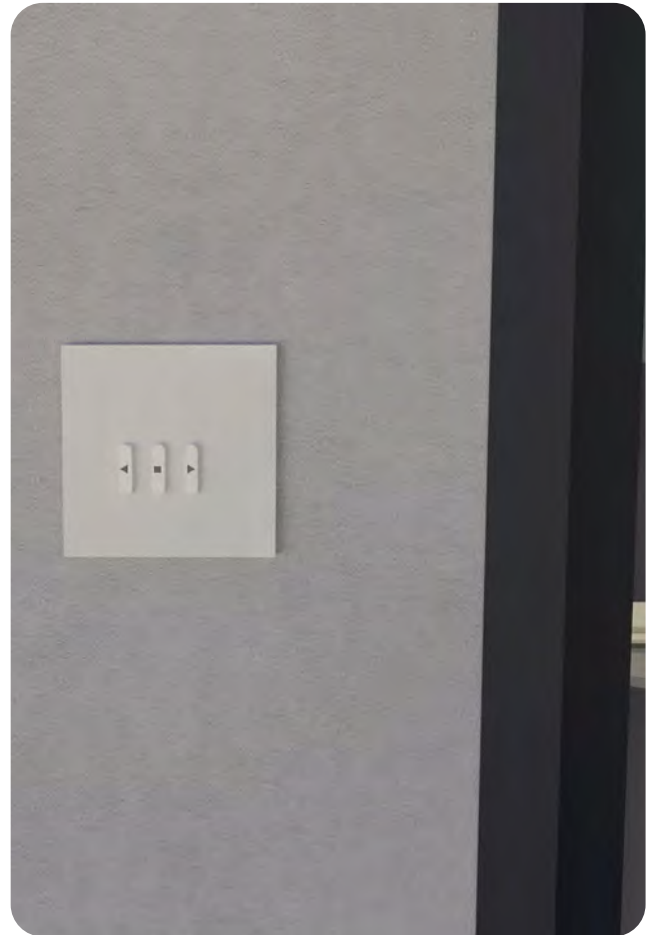

## GALARDONADOS CON EL ACCÉSIT PYME SOSTENIBLE 2024

El pasado mes de septiembre la empresa ha sido premiada por su compromiso ambiental, un reconocimiento otorgado por la Cámara de Comercio de Sevilla en la VIII edición de los Premios Pyme del año.

Desde sus inicios, hace casi 50 años, siempre han demostrado el respeto al medioambiente manteniendo un compromiso con la sostenibilidad a través de la gestión de residuos, el reciclaje, la prevención de la contaminación y fuentes de energía solar que abastecen el 100% de la demanda energética.

Por su parte desde Galisur afirman sentirse muy agradecidos y conscientes del arduo trabajo diario.

Su objetivo es claro, huella de carbono cero.



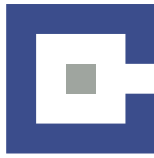

## CORTIZO presentará en VETECO una veintena de novedades de sistemas para la arquitectura con proyección internacional

 Visítalos en  
**VETECO**
**PABELLÓN 10**  
**STAND**  
**10D02**

**La multinacional del aluminio y el PVC contará con un stand de más de 600 m<sup>2</sup> en el que dará a conocer sus últimos desarrollos de ventanas, puertas, fachadas y barandillas**

CORTIZO acudirá a la próxima edición de VETECO con un catálogo de productos que incluirá una veintena de nuevos sistemas de aluminio y PVC diseñados por sus equipos de I+D+i e Ingeniería de Grandes Desarrollos. La multinacional gallega contará con un espacio de más de 600 m<sup>2</sup> (Pabellón 10; Stand 10D02) en el que dará a conocer sus últimas series de ventanas, puertas, fachadas y barandillas desarrolladas para dar respuesta tanto a la demanda del mercado nacional como a la de los cerca de 90 países en los que opera.

Grandes prestaciones, soluciones contra el fuego, versatilidad en los diseños, así como la simplificación de los procesos de fabricación y puesta en obra, serán los ejes sobre los que pivotarán las novedades de Cortizo en VETECO; poniendo también el foco en la circularidad de los materiales con la presentación de su tocho Cortizo Infinity, elaborado en su totalidad con chatarra posconsumo.

### Novedades aluminio

**4600 Plus Corredera Elevable.** Contemplada para cubrir grandes huecos asegurando un extraordinario aislamiento térmico. Sus hojas de 80 mm de profundidad y las polia-

midas especiales le permiten alcanzar una transmitancia Uw desde tan solo 0,65 W/m<sup>2</sup>K, reivindicándose como una de las correderas con mejores prestaciones térmicas del mercado. Además, reduce la sección vista perimetral hasta los 120 mm, lo que permite ampliar la superficie acristalada y potenciar la entrada de luz natural en las estancias.

**COR Vision EVO.** La nueva versión de la corredera COR Vision acentúa su minimalismo gracias a un sistema de cierre que permitir embutir perimetralmente las hojas, abriendo paso a unas vistas infinitas que solo se interrumpen por un nudo central de 25 mm.

**Puertas y sistemas de partición cortafuego.** Cortizo expondrá en Veteco su nuevo catálogo de puertas Millennium FR con clasificación EI 30, 60 y 90. Estas soluciones fire resistant ofrecen máxima protección en caso de incendio, incluyendo un aislante especial en sus perfiles capaz de retrasar hasta una hora y media la propagación de llamas, humo, gases o radiación del calor. Además, la firma padronesa amplía su gama de soluciones antifuego con un sistema de partición para interior y exterior con clasificación EI 60.





**Exutorio de Humo (SHEV).** El sistema de exutorio de humo de Cortizo, testado y certificado por IFT Rosenheim, tiene como objetivo mejorar la visibilidad y disminuir la acumulación de calor en el edificio en caso de incendio. De este modo, se reduce el riesgo de asfixia por inhalación de humo y se facilita la evacuación de los ocupantes. El sistema de exutorio está formado por un cerramiento y un motor que activa la apertura en caso de fuego, permitiendo la evacuación del calor y del humo. Indicado para espacios con alta afluencia de público como centros comerciales, aeropuertos, estaciones de transporte público y grandes edificios residenciales.

**Corredera Wind Speed.** Esta serie de la multinacional gallega ha sido concebida especialmente para el mercado americano, desarrollada para resistir las condiciones extremas derivadas de los huracanes. La Wind Speed puede soportar cargas de viento de hasta 80 Psf gracias a perfiles de aluminio de mayores espesores e inercias, combinados con acristalamientos de alta resistencia al impacto.

**Window Wall.** Al igual que la corredera Wind Speed, el sistema Window Wall está diseñado para soportar los huracanes y las tormentas tropicales propios de la costa este de Estados Unidos y del Caribe. Se trata de una solución de fachada suelo-techo que ha logrado la certificación MIAMI-DADE NOA tras superar con éxito los ensayos de impacto, aire, agua y viento, realizados bajo uno de los estándares más restrictivos del mundo.

La puerta **Millennium Plus Pivot** en versión acristalada, la **apertura oscilobatiente integrada en la fachada TP 62**, la ba-

randilla **View Crystal Fit Plus** con calzos regulables, el sistema de revestimiento **Cladding Pro** o la nueva opción de **estor motorizado incluido** en la **COR 80 Industrial** serán otras de las propuestas destacadas de la firma gallega en Ifema.

### **Primera empresa del sector con plantas de reciclaje propias de aluminio**

En esta edición, se cumplirán 30 años de la primera participación de Cortizo en VETECO. Por aquel entonces, la multinacional gallega ya había incorporado la fundición a sus procesos productivos, convirtiéndose en el primer gamista español que reciclaba aluminio para generar su propia materia prima. Esa iniciativa dio lugar a la red Cortizo Recycling, hoy referente del sector con más de 2400 puntos de recogida de material por toda Europa y con dos plantas de fundición.

Ahora, la compañía padronesa da un paso más en su estrategia de circularidad y presentará en la feria madrileña su nuevo centro de reciclaje de Coirós (A Coruña). Este complejo contará con una capacidad productiva de 100.000 toneladas de tocho reciclado posconsumo, es decir, el fabricado a partir de ventanas, puertas, fachadas, barandillas y otros productos de aluminio que, una vez finalizada su vida útil, son recuperados para generar materia prima con la que extruir perfiles. Con la puesta en marcha de estas instalaciones, la multinacional incrementará considerablemente el volumen de producción de Cortizo Infinity, su tocho de aluminio reciclado elaborado en su totalidad con chatarra posconsumo, certificado por Bureau Veritas y acreditado con Declaración Ambiental de Producto.

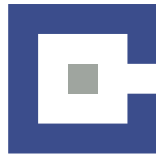

## ALUGOM presentará en VETECO múltiples novedades

Visítalos en  
VETECO

PABELLÓN 10  
STAND  
10D01-A

En la próxima edición de VETECO, ALUGOM presentará nuevas propuestas creadas para resolver muchas de las reclamaciones formuladas por los distintos agentes de la construcción a la hora de buscar carpinterías que aúnen diseño y grandes prestaciones. ALUGOM crea sus sistemas desde la sostenibilidad como línea de trabajo vertebradora de todo el proceso que arranca con la creación de la carpintería hasta su instalación, para garantizar el máximo respeto al medio ambiente.

En esta edición de la feria proponemos una batería de mejoras en nuestra exitosa serie IBIZA, para cualquiera de sus versiones, entre la que destacamos un canal de desagüe de fácil instalación y distintas opciones estéticas. De esta forma, nuestra serie minimalista por excelencia gana en versatilidad, permitiendo ampliar el número de proyectos a los que puede incorporarse, manteniendo una continuidad libre de obstáculos entre varios espacios, al ocultar el cerco en el pavimento y sin preocuparnos ya por el desalojo de agua, lo que difumina el intercambio entre estancias, haciéndolas, además, accesibles para personas con movilidad reducida.

Como novedad se presentará la nueva serie de separación de interiores NOVA. Concebida para dividir espacios de forma sencilla y discreta con independencia del estilo en el que se integren, gracias a unos perfiles minimalistas de reducida superficie, tanto montantes como travesaños, que sostienen a la vez que dibujan sobre el cristal los diseños geométricos que requiere cada proyecto. Permite la instalación de paneles deslizantes con guías invisibles que garantizan un mínimo impacto visual. Asimismo, se podrá optar por puertas abatibles o incluso pivotantes de sencillo manejo, para abrir completamente espacios y crear un ambiente más amplio y flexible de fácil accesibilidad mediante pasos sin barreras que facilitan el libre desplazamiento.

Una de las grandes apuestas es la nueva serie corredera MATRA NG. Con la experiencia ganada en el desarrollo de sus predecesoras, asentadas en el mercado desde hace varios años, se propone una nueva versión de líneas simples y modernas, con rotura de puente térmico, que revoluciona las propuestas vistas hasta ahora. Robusta y ligera a la vez, se ha diseñado incorporando las tecnologías

más innovadoras para garantizar las mejores prestaciones técnicas, logrando un perfecto equilibrio entre estética y funcionalidad, con perfiles minimalistas que maximizan la entrada de luz natural para crear espacios interiores luminosos y agradables, generando una conexión real y confortable con el exterior.

Con un cerco base perimetral de 92 mm es posible construir aperturas de corredera en línea o elevable, dependiendo de la hoja elegida para el cerramiento, con capacidad para soportar pesos de hasta 300 Kg, y colocación de vidrios de hasta 44 mm. La hoja elevable posee una cámara específica para la colocación del junquillo, facilitando de manera considerable la fabricación y acristalamiento del sistema.

El frente visto del nudo central en la corredera en línea es de 25 mm. reduciendo de esta forma el impacto visual, dejando espacio para una visión más limpia y amplia del exterior manteniendo la solidez y fiabilidad del cerramiento. Y todo ello incrementando, además, las prestaciones técnicas de sus predecesoras, lo que la va a convertir rápidamente en una de las opciones más versátiles e inteligentes de cara a su instalación en los proyectos más ambiciosos y exigentes.

ALUGOM continúa trabajando en la integración de las nuevas tecnologías en los cerramientos de aluminio. El campo de diseño y la construcción ha experimentado avances significativos, impulsados por la necesidad de mejorar la eficiencia energética, el confort y la sostenibilidad de los edificios.





## Diseño al servicio de la eficiencia y el máximo confort

### Sistemas eficientes

ALUGOM es sinónimo de innovación en el diseño y fabricación de sistemas de aluminio versátiles, concebidos para llevar aislamiento térmico y acústico a entornos que reclaman una alta eficiencia energética, para mejorar la relación de las personas con su habitat y crear confort.

### VETECO

Te invitamos a nuestro stand del 5 al 8 de noviembre en IFEMA, para descubrir nuevas series de carpinterías adaptadas a las exigencias actuales, diseñadas dentro del marco de la sostenibilidad y con el máximo respeto al medio ambiente.

**Descubre nuestras nuevas series en el pabellón 10.**

## Stand 10D01\_A

**ALG 83 PASSIVE HOUSE**



**Uw 0,8 W/(m²K)**  
**Uf 1,0 W/(m²K)**

**ALG VISTA**



**Uw 1,3 W/(m²K)**  
**Uf 1,7 W/(m²K)**

**IBIZA I-LINE**



**Uw 1,6 W/(m²K)**  
**Uf 3,7 W/(m²K)**



GA-2008/0804



ID 1922wI04





## Grupo Ayuso: Novedades VETECO 2024

Visítalos en  
VETECO

PABELLÓN 10  
STAND  
10D01

Grupo Ayuso, líder en sistemas de aluminio, pvc y vidrio, llega a VETECO 2024 cargado de novedades. En total, seis nuevas soluciones punteras componen la cartera de innovaciones que el Grupo presenta en la Feria. A los cerramientos eficientes que ya tiene el Grupo, se suman ahora los siguientes:

**Energy 60 CORE.** Sistema de carpintería practicable de 60 mm con unos valores de transmitancia térmica excelentes, gracias a su cuerpo interior de poliuretano de baja densidad (CORE). Puede llegar a valores de transmitancia térmica de hasta  $U_w=0,70$   $W/m^2K$ , según dimensiones y vidrio seleccionado. Estos valores se consiguen gracias a una transmitancia térmica al marco de, tan solo,  $U_f=1,1$   $W/m^2K$ . Estos son valores difícilmente alcanzables incluso para carpinterías de 70 mm. El sistema se puede montar con goma central de EPDM o con goma de pvc preinstalada en el marco para mayor velocidad de fabricación. Esto es un valor importante para obras grandes, donde se puede conseguir mayor competitividad con respecto a otras carpinterías y con un valor térmico mucho inferior que cualquier otra carpintería de 60 mm.

**Puerta PLEGABLE MAX.** Sistema para puertas plegables de grandes dimensiones, para espacios donde se necesita la máxima apertura. El sistema tiene una sección de 77 mm, con una capacidad máxima de carga de 120 Kg por hoja y gran facilidad de movimiento gracias a los rodamientos y railes de acero. Las dimensiones máximas por hoja son 1200x3500 mm y permite un acristalamiento máximo de 56 mm (triple vidrio). Disponible para apertura interior y exterior. Posibilidad de instalar cerradura multipunto para una mayor seguridad. Disponible la configuración con marco inferior embutido para aquellas instalaciones donde necesitamos paso libre, sin obstáculos.

**Tuttavista Galandage.** Además del sistema de suelo integrado para Tuttavista, ahora Grupo Ayuso también ha desarrollado el sistema galandage para este cerramiento. Con este sistema se puede abrir y ocultar la hoja corredera en el tabique, lo que ofrece una total apertura del hueco. Se puede realizar la apertura en hoja monorraíl o en dos hojas. En ambos casos todas las hojas se pueden ocultar en la pared una vez realizamos la apertura. Además, se puede combinar el sistema de suelo integrado en esta solución, con lo que, en posición cerrada, se elimina casi cualquier perfil a la vista, dando protagonismo al vidrio y permitiendo la entrada de luz a través de todo el hueco.

**Sistema división de interiores VISTA-LINE.** Nuevo sistema de separadores de vidrio para viviendas. Con este sistema consiguen dividir estancias sin que pierdan acceso directo a la luz natural, ni visibilidad, ni conexión con el resto de las estancias. Este sistema de aluminio simula, estéticamente, las tradicionales divisiones de acero mediante un perfil decorativo de 15 mm. Están disponibles apertura en corredera, mediante rodamientos superiores, y en pivotante. Es posible la instalación en módulos de vidrios pequeños, mediante el tramado de perfiles, o en vidrios grandes, mediante el pegado de los perfiles decorativos.



**Sistema de puerta pivotante.** Sistema para puertas pivotantes de grandes dimensiones, las cuales pueden ser de vidrio o paneladas. Esta última es una buena opción para puertas de entrada. El pivote inferior puede instalarse encastrado en el suelo, sin perfil inferior. El sistema está formado por perfiles coplanares de 60 mm de sección. Se puede realizar un acristalamiento máximo de 42 mm y un peso de hoja de hasta 350 Kg, lo que permite realizar puertas acristaladas de grandes dimensiones.

**Corredera paralela ELIDE.** Nuevo sistema de herraje corredero de apertura paralelo que permite una apertura sin esfuerzos. El diseño sencillo oculta las piezas móviles en el marco de la ventana, por lo que a la vista es igual que cualquier otra corredera. Sin embargo, debido a que el cierre de la hoja contra el marco es a presión, mejora la estanqueidad al viento y al agua, y así se aumenta la eficiencia energética. Obtienen valores de hermeticidad similares a una ventana practicable. El sistema está formado por un marco de 120 mm y doble rotura mediante poliamidas de 24 mm. Ofrece una posible protección antirrobo hasta la clase de resistencia RC2 y una capacidad de carga de hasta 250 Kg. Permite la instalación de composiciones de vidrio de hasta 45 mm, lo que permite instalaciones de triple vidrio.



Pintura en polvo para  
Aluminio y Acero

TIGER Drylac® Serie 68 Superdurable ha sido desarrollada para responder a las demandas de la arquitectura y la industria de la fachada ofreciendo la máxima durabilidad y el mejor acabado en las envolventes arquitectónicas de todo el mundo.

- Pintura en Polvo Superdurable
- Aspecto sedoso Ultra Mate
- Certificación QUALICOAT Clase II
- Sostenible y respetuoso con el medioambiente

**Solicite su panel de muestra**  
Superficie ultra mate  
con una elegancia  
singular.

Más de 1.600 referencias de pintura en polvo.



[www.tiger-coatings.com](http://www.tiger-coatings.com) | [marketing.es@tiger-coatings.com](mailto:marketing.es@tiger-coatings.com)

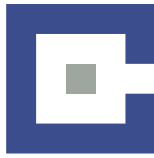

## Aluprom 20 de ALUVAL: visibilidad sin límites en VETECO 2024

Visítalos en  
VETECO

PABELLÓN 9  
STANDS  
9C07 - 9D03



Aluval se prepara para exponer su innovadora serie Aluprom 20 en VETECO 2024, la feria más importante de la industria de ventanas, fachadas y cerramientos, que se celebrará en IFEMA, Madrid, del 5 al 8 de noviembre. Esta nueva serie minimalista redefine el concepto de diseño en la carpintería de aluminio, destacando por una característica clave: garantizar una visibilidad sin límites en la edificación.

Aluprom 20 rompe las barreras entre el interior y el exterior, creando una sensación de continuidad y armonía con el paisaje. Gracias a sus perfiles ultrafinos, con una sección central de tan solo 25 mm, esta serie maximiza la entrada de luz natural y ofrece vistas despejadas, logrando una conexión perfecta entre la vivienda y el entorno exterior.

El diseño innovador de Aluprom 20, con su sistema de rotura de puente térmico y opciones de hasta cuatro carriles, permite realizar grandes aperturas sin sacrificar eficiencia energética ni confort. Además, la posibilidad de aperturas galandage y en esquina multiplica las opciones

arquitectónicas, favoreciendo espacios abiertos y amplios que integran el paisaje en la decoración interior.

Las hojas de este sistema permiten insertar vidrios de hasta 41 mm y soportar pesos de hasta 400 kg por hoja, o 800 kg en su versión motorizada, lo que garantiza resistencia y durabilidad en grandes ventanales sin comprometer el minimalismo del diseño. Aluval ha sometido Aluprom 20 a rigurosas pruebas que certifican su excelencia en permeabilidad al aire, estanqueidad al agua y resistencia al viento, consolidándose como una opción robusta y confiable.

"Aluprom 20 es la materialización de nuestra visión minimalista y sostenible, que combina estética, funcionalidad y visibilidad", afirman desde Aluval. La presentación en VETECO 2024 será una oportunidad única para conocer de cerca esta serie que promete revolucionar la forma en que concebimos la relación entre el interior y el exterior de nuestros hogares.

# julcar

HERRAJES

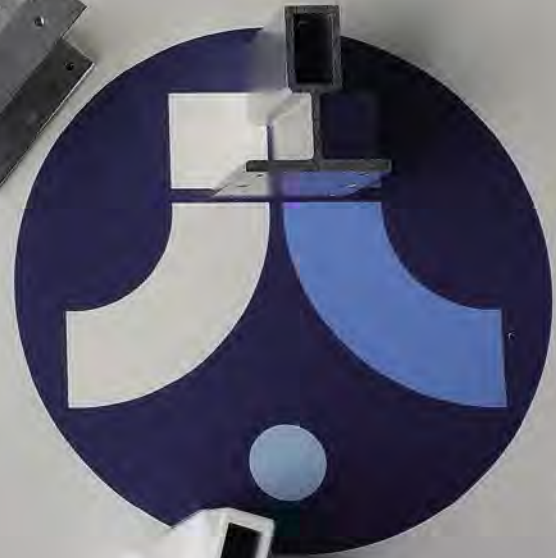

**A la vanguardia en la fabricación de herrajes y accesorios**

[www.julcarherrajes.com](http://www.julcarherrajes.com)

Pol. Ind. Villalonquéjar  
C/ Valle de Mena, 21  
09001 BURGOS (SPAIN)  
Tel.: +34 947 29 80 87  
[herrajes@julcar.com](mailto:herrajes@julcar.com)

Visítalos en  
**VETECO**  
**PABELLÓN 7**  
STAND  
7F30





## TECHNAL presente en VETECO

Visítalos en  
VETECO

PABELLÓN 7  
STAND  
7D01

**La marca TECHNAL participará el próximo mes de noviembre en VETECO, que se celebrará del 5 al 8 en el recinto de IFEMA en Madrid.**

La propuesta de stand (7D01) de la marca girará en torno a la singular experiencia que el visitante podrá experimentar in situ sin olvidar las últimas novedades de producto; el enfoque de la marca en temas de sostenibilidad y circularidad además de la Red de industriales Aluminier TECHNAL. Entre los sistemas que se podrán ver en el stand destacan las correderas ARTLINE Flush y SLIM Slide y la nueva gama de ventanas y puertas SOLEAL Next.



### ARTLINE Flush

*Ideal grandes superficies acristaladas*

La gran particularidad de ARTLINE Flush, además de sus grandes dimensiones, es que cuenta con marcos que se pueden empotrar en el muro interior y exterior. Además, el marco inferior de la corredera queda totalmente enrasado con el pavimento interior y exterior, evitando así cualquier tipo de barrera arquitectónica. Sus montantes verticales disponen de tirador y cierre incorporado, con visión frontal de 30 mm. El perfil de aluminio visto de los montantes verticales en el cruce de las hojas es de tan solo 26 mm. El peso máximo por hoja es de 500 kg y los rodamientos continuos instalados en el marco inferior, testados a 20.000 ciclos, quedan totalmente ocultos por una tapa embellecedora.



### SLIM Slide

*La corredera para pavimentos continuos*

SLIM Slide es una corredera minimalista, con un perfil central visto de tan solo 20 mm, que permite la integración del pavimento utilizado para la vivienda, la oficina... generando una visión continua del mismo y fusionando así interior y exterior gracias al marco inferior oculto. Además,

los marcos laterales y superior cuentan con opción de empotrarse en el muro interior y exterior

### SOLEAL NEXT: Más posibilidades, menos impacto

*Nueva gama de ventanas y puertas*

La gama de ventanas y puertas SOLEAL Next ofrece múltiples soluciones con diferentes diseños, aplicaciones, aperturas, accesorios y tiradores para adaptarse a cualquier proyecto. La gama presenta un mayor modularidad para optimizar el uso de material, simplificar la fabricación y facilitar la instalación. Todo el hardware proviene de un solo proveedor y está totalmente probado, lo que garantiza una mayor fiabilidad y reactividad. Las ventanas, de líneas elegantes, cuentan con infinidad de formas y colores, y múltiples opciones de apertura. Los elementos ocultos como las bisagras, drenajes y manillas contribuyen a crear una estética minimalista. Las puertas, disponibles con bisagras ocultas, permiten crear alturas de hasta 3 metros y ofrecen la posibilidad de incorporar un montante técnico para la integración perfecta de todo tipo de controles de acceso como sensores biométricos o cámaras. Estas son sólo algunas de las infinitas posibilidades estéticas que caracterizan este nuevo sistema tan versátil. SOLEAL NEXT es, en definitiva, una solución sostenible que incluye componentes reciclados, reduciendo significativamente impacto medioambiental.

Todas ellas utilizan aluminio reciclado certificado Hydro CIRCAL®, que con su 1,9 kg de CO<sub>2</sub> por kg de aluminio, es actualmente la aleación de aluminio con las emisiones de CO<sub>2</sub> más bajas disponibles en el mercado.

# Aluminio Hydro CIRCAL® 100R



Kg CO<sub>2</sub>

H U E L L A   D E  
C A R B O N O  
C A S I   N U L A

A L U M I N I O  
100% RECICLADO  
P O S C O N S U M O

## DESCARBONIZANDO LA EDIFICACIÓN

Como parte de Hydro, somos la primera empresa del sector capaz de producir perfiles con aluminio 100% reciclado posconsumo, es decir procedente por completo de productos que han llegado al final de su ciclo de vida. Con el aluminio Hydro CIRCAL® 100R ahora es posible alcanzar una huella de carbono casi nula: solo 0,5 kg de CO<sub>2</sub> equivalente por kg de aluminio, cuando la media del aluminio primario consumido en Europa es de 8,6 kg de CO<sub>2</sub>.

Hydro CIRCAL® 100R está disponible bajo demanda para proyectos a medida, mientras toda nuestra gama utiliza Hydro CIRCAL® 75R, con el 75% mínimo de aluminio reciclado posconsumo y una huella de carbono de 1,9 kg de CO<sub>2</sub> equivalente por kg de aluminio.

**IMAGINE WHAT'S NEXT**



By  Hydro



## STRUGAL presentará sus innovaciones en la próxima feria internacional de arquitectura y construcción en Madrid

Visítalos en  
VETECO

PABELLÓN 10  
STAND  
10D04



STRUGAL participará del 5 al 8 de noviembre de 2024 en una de las citas más relevantes para el ámbito de la arquitectura y construcción, donde convergen las principales compañías dedicadas al diseño y fabricación de soluciones vanguardistas para edificación e interiorismo. En esta edición, STRUGAL estará en el stand 10D04, con un espacio de 550 m<sup>2</sup> destinado a exhibir las más recientes innovaciones de la firma.

Como referente en soluciones arquitectónicas de aluminio, STRUGAL mantiene su compromiso con la creación de productos que aúnen estética, funcionalidad y opciones de personalización. En esta oportunidad, presentaremos versiones mejoradas de nuestros sistemas, algunos con integración en domótica, así como nuevos desarrollos caracterizados por su originalidad y adaptados a las demandas del interiorismo contemporáneo.

### Entre los principales lanzamientos, destacan:

» **La expansión de su línea de toldos**, que ofrece a arquitectos y diseñadores una amplia variedad de opciones adaptables a cualquier entorno y requerimiento arquitectónico. Los modelos más recientes incorporados a nuestra oferta incluyen características avanzadas como sistemas automáticos de control de luz y temperatura, materiales de alta durabilidad y diseños personalizables. La nueva gama incluye sistemas avanzados como los toldos cofre ST25 y ST26, sistema para pé-

gola de lamas fijas y toldos planos ST22 y la consolidación del sistema de pérgola bioclimática ST LIBERTIA PLUS. Cada modelo está pensado para ofrecer no solo sombra y protección solar, sino también una integración estética y funcional con el entorno construido.

- » **STRUGAL S100D ASTRA** para portones de aluminio con apertura batiente y corredera. Este sistema combina diseño contemporáneo y eficiencia para proporcionar soluciones duraderas tanto en entornos residenciales como comerciales. Disponibles en dos modalidades, batiente y corredera, estos portones se destacan por su versatilidad, robustez y facilidad de uso. El aluminio de alta calidad asegura resistencia a la corrosión y a condiciones climáticas extremas, garantizando una larga vida útil con mínimo mantenimiento.
- » **STRUGAL S82RP NEXUS** para puertas de entrada pivotantes de aluminio. Un diseño que redefine el acceso a cualquier espacio, con un estilo elegante, moderno y minimalista. Este sistema sobresale por su innovador eje de apertura, que permite un movimiento suave y sin esfuerzo en paneles de hasta 500 kg, optimizando el uso del espacio. Con líneas puras y materiales de alta resistencia, estas puertas pivotantes son ideales para entradas de lujo tanto en viviendas como en edificios comerciales.

STRUGAL invita a todos los profesionales del sector a visitar su stand y conocer de primera mano las soluciones que ofrece para la arquitectura moderna.



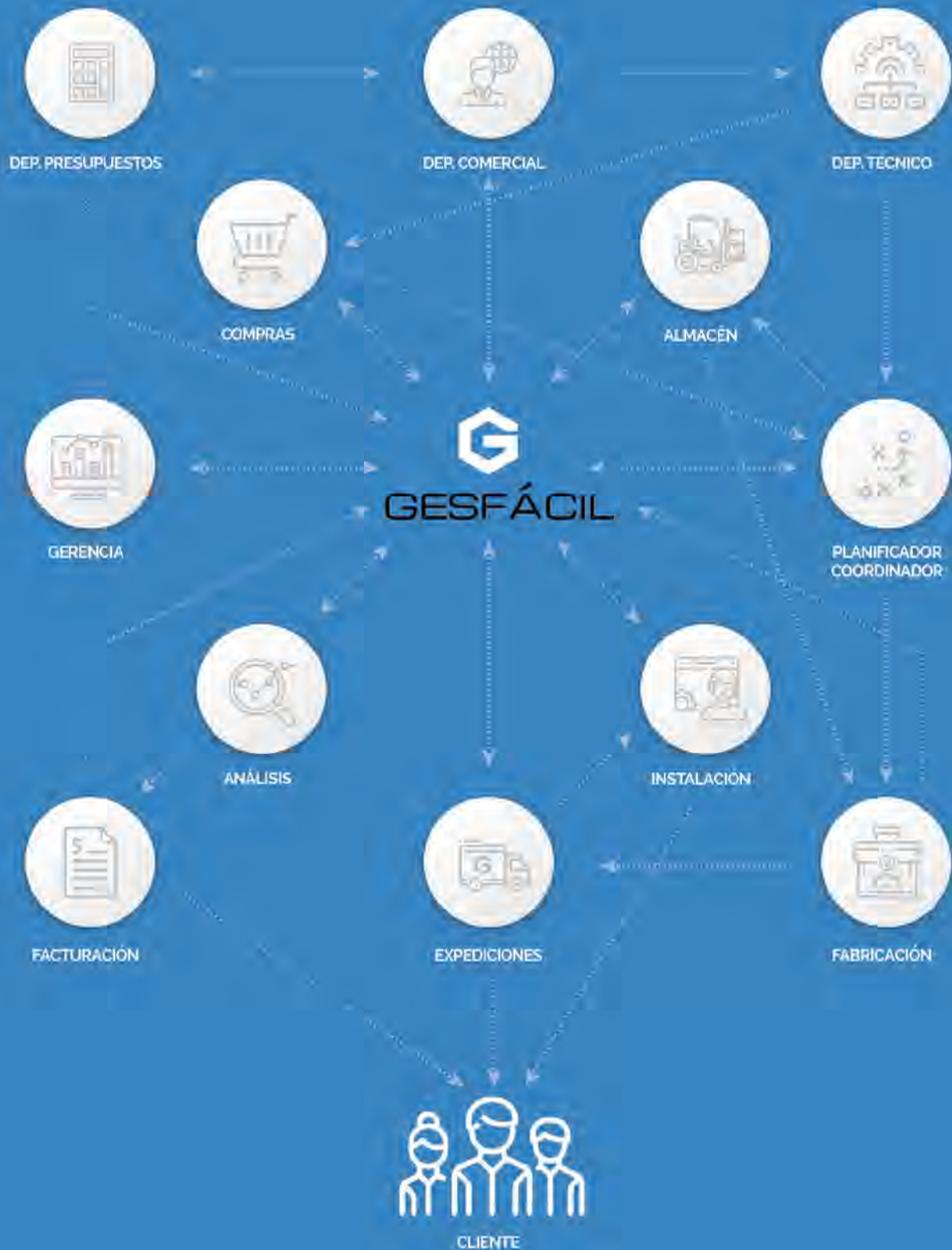

Tan sencillo como  
mover un dedo

Visítalos en

**VETECO**

PABELLÓN 9

STAND

9D02

gesfacil@facilsoft.net  
[www.facilsoft.net](http://www.facilsoft.net)





## EXLABESA ARCHITECTURE presenta en primicia en VETECO 2024 su renovada e innovadora gama de productos

 Visítalos en  
**VETECO**
**PABELLÓN 9**  
**STAND**  
**9B04**

**En línea con su estrategia de innovación, circularidad y digitalización, la empresa presentará también RE-local 100, su aluminio 100% reciclado posconsumo verificado, junto con nuevos servicios digitales integrados en la plataforma Exlabesa 360**



Exlabesa Architecture, empresa líder en diseño y fabricación de sistemas de aluminio para la arquitectura, estará un año más presente en la feria Veteco, el evento de referencia tanto a nivel nacional como internacional para los profesionales del sector de las ventanas, fachadas y protección solar.

En esta edición, Exlabesa ampliará su presencia expositiva, presentando su oferta más exclusiva e innovadora tanto en producto como en servicios de los últimos años, con un enfoque claro en la innovación, el diseño, la digitalización y la circularidad.

En este sentido, contará con un stand de 400 m<sup>2</sup>, en el que expondrá sus últimas innovaciones desarrolladas en los últimos meses por su departamento de Ingeniería y Desarrollo, atendiendo a los principales requerimientos y tendencias de la arquitectura actual.

Así, la feria será el marco de importantes lanzamientos en todas las categorías de productos de la empresa, entre los que se incluyen tanto novedades y mejoras en los sistemas más consolidados como nuevos desarrollos de sistemas exclusivos. Una ambiciosa propuesta para dar respuesta a todas las necesidades del mercado que marcará un antes y un después en el sector del cerramiento a nivel europeo.

Durante el evento, se presentarán importantes avances en sus sistemas más emblemáticos, como la versión motorizada de la corredera minimalista CRS-140, una solución de gran formato extremadamente versátil que, gracias a este nuevo desarrollo, permitirá integrar hojas de hasta 800 kg.

En la serie de abisagradas, y en línea con las últimas tendencias, Exlabesa apuesta por diseños de corte minimalista como las ventanas de hoja oculta ARS-72 HO y o la hoja mínima ARS-72 Mínima que ofrecen una estética estilizada y elegante. Sin embargo, la gran novedad en este ámbito será el lanzamiento de las series ARS-62 y ARS-72 de hoja vista que alcanzan valores térmicos excepcionales, junto con la innovadora ventana ARS-77 Slim, un sistema abisagrado de secciones vistas ultra reducidas.

Dentro de las novedades, también destaca la nueva puerta replegable BRS-82, una de los sistemas más completos e innovadores del mercado que sorprenderá por su encuentro central de hojas de tan sólo 109 mm y su solución de umbral reducido que permite una transición libre de obstáculos entre interior y exterior.





La nueva serie de barandillas de vidrio Glass Rail Pro también será una de las grandes protagonistas en el espacio. Este nuevo sistema de barandillas de vidrio, ensayado según CTE y norma UNE, destaca tanto por su diseño optimizado como por las numerosas soluciones destinadas a facilitar al máximo su puesta en obra.



La feria también será la ocasión de presentar nuevas categorías de producto que amplían aún más el portafolio de la empresa, como la serie IDS-30, una solución para puertas y divisiones interiores que destaca por su diseño industrial y su facilidad de ensamblaje libre de operaciones complejas de mecanizado, consiguiendo al mismo tiempo optimizar tiempos de taller y reducir costes de fabricación.



Asimismo, se presentará el nuevo revestimiento de aluminio EDW-160 - Exlabesa Decorative Wall -. Estos nuevos paneles decorativos, gracias a su diseño innovador que permite integrar iluminación LED, son una solución estética y funcional que permite transformar el aspecto tanto de fachadas como espacios interiores de forma sencilla y duradera.

Los visitantes también podrán descubrir un nuevo sistema de portales de ensamblaje mecánico, que ofrece multitud de configuraciones de aperturas y opciones de rellenos, simplificando la fabricación mediante un ensamblaje me-

cánico libre de soldaduras.

Otras novedades incluyen la ampliación de la colección de manillas de diseño exclusivo Iconic o la presentación de la serie ESC (Exlabesa Solar Control), lanzada recientemente. Esta gama de lamas, incorpora novedosas secciones de hasta 400 mm con diseños rectangulares, elípticos y trapecoidales, y permitirá mejorar la eficiencia energética de los edificios aportando diseño y personalidad a cada proyecto.



En el ámbito de las fachadas los visitantes también podrán descubrir las capacidades únicas de macroextrusión de las que dispone Exlabesa para la fabricación de envolventes a medida prácticamente sin límites.

Todo ello sin olvidar RE-local 100, la marca de aluminio reciclado 100% posconsumo verificado por Bureau Veritas, fabricado íntegramente en las fundiciones de Exlabesa con chatarra procedente de productos en fin de vida. Este aluminio reciclado será uno de los puntos más destacados ya que permite poner a disposición de todos los agentes de la cadena de valor soluciones sostenibles que impulsan la edificación circular.

En el apartado de digitalización, la plataforma Exlabesa 360, presentada en la anterior edición de la feria, también ofrecerá importantes novedades entre las que cabe mencionar las nuevas funcionalidades de generación de informes técnicos térmicos y acústicos o el nuevo servicio de marcado CE, que amplían aún más las posibilidades de esta herramienta, pensada para facilitar la gestión de proyectos arquitectónicos.

Exlabesa Architecture estará en el stand 9B04, donde su equipo de expertos estará disponible para asesorar a los visitantes y clientes sobre la amplia gama de soluciones arquitectónicas que, sin duda, no dejarán indiferentes a todos aquellos que acudan a esta cita tan importante.

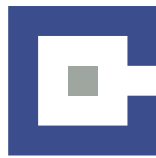

## INDALSU presenta sus sistemas de exteriores DOMO en VETECO

Visítalos en  
VETECO

PABELLÓN 9  
STAND  
9F03

En un mundo donde la sostenibilidad y la innovación son esenciales, **INDALSU** lanza los nuevos **sistemas de exteriores DOMO** en **VETECO 2024**. Esta línea ofrece soluciones que optimizan los espacios exteriores con diseño, funcionalidad y compromiso ambiental.

### Pérgolas Bioclimáticas DOMO: confort todo el año

La Pérgola Bioclimática permite **regular luz y temperatura de forma natural**, adaptándose a las condiciones climáticas para garantizar un espacio confortable y eficiente durante todo el año.



### Cortinas de Cristal DOMO: vistas panorámicas

Ofrecen una solución sin perfiles verticales, con vistas despejadas. Están disponibles en dos versiones:

- » **Corredera:** hasta 6 carriles, apertura central, esquinas libres y cierre multipunto para mayor seguridad.
- » **Plegable:** opción con o sin marco, mejorando la estanqueidad sin alterar el diseño limpio.

### Techos de Cristal DOMO: luz natural y eficiencia

Combinan luminosidad y aislamiento térmico.

- » **Techo motorizado:** con apertura de hasta 4 hojas, sensor de lluvia y luces LED integradas. También está disponible sin perfil horizontal para un diseño limpio.
- » **Techo fijo:** con rotura de puente térmico, asegura protección constante frente al clima.



### Guillotinas DOMO con rotura de puente térmico: flexibilidad

El sistema de **guillotinas motorizadas** ofrece módulos de 2, 3 o 4 piezas con rotura de puente térmico, asegurando aislamiento eficiente sin sacrificar la estética.

### Barandillas DOMO SineFine: seguridad y transparencia

El sistema SineFine **combina diseño minimalista y máxima seguridad**. Ofrece una integración discreta en cualquier entorno arquitectónico, permitiendo vistas sin interrupciones gracias a su estructura transparente.

### Compromiso con la sostenibilidad

INDALSU se compromete con el medio ambiente, utilizando materiales sostenibles:

- » **Hydro REDUXA:** aluminio bajo en carbono con una huella de 4 kg de CO<sub>2</sub> por kilo.
- » **Hydro CIRCAL 75R:** aluminio reciclado con un 75% de contenido posconsumo y una huella de solo 1,9 kg de CO<sub>2</sub> por kilo.
- » **Poliamidas recicladas HITEP RE:** reducen la conductividad térmica de los perfiles en un 37%, mejorando la eficiencia energética.
- » **Poliamida RE,** 100% reciclada, manteniendo las mismas características térmicas que ya tenían estos sistemas.

Con estas innovaciones, **INDALSU** reafirma su liderazgo en soluciones de cerramientos de aluminio sostenibles.

Los visitantes podrán conocer estos productos del 5 al 8 de noviembre en el Pabellón 9 / Stand F03 de VETECO 2024.



## CONSTRUYE TU FUTURO. VIVE TU PRESENTE.

En un mundo donde la sostenibilidad es clave, la arquitectura moderna se transforma para armonizar con el entorno. DOMO te ofrece cerramientos de aluminio que no solo realzan la belleza de tus proyectos, sino que también promueven la eficiencia energética y la durabilidad.

Imagina estructuras que protegen y embellecen, fachadas que resisten el tiempo y ventanas y puertas que optimizan el uso de la energía. Con DOMO, cada detalle está diseñado para cumplir con las más altas exigencias de una arquitectura responsable y actual.

**¡Únete a la evolución de la  
construcción sostenible!**



**UN  
MUNDO  
AL QUE  
MIRAR**

Descúbrelo en:  
**[indalsu.com](http://indalsu.com)**

VETECO: Pabellón 9 / Stand F03

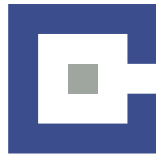

## QSYSTEMS: Innovación en sistemas de ventanas de aluminio

Visítalos en  
VETECO

PABELLÓN 9  
STAND  
9C03

QSystems se ha consolidado como líder en la fabricación de perfiles y sistemas de aluminio, ofreciendo soluciones innovadoras para ventanas que combinan funcionalidad, diseño y tecnología de vanguardia.

Entre sus productos más destacados están las series Slide, Elegance, Hybrid y Hidden, que se adaptan a las necesidades de cualquier proyecto arquitectónico.

La serie Slide ofrece un sistema de correderas con un movimiento suave y eficiente, ideal para aprovechar al máximo el espacio y la luz natural. Este sistema permite crear grandes superficies acristaladas sin perder de vista la eficiencia energética y el aislamiento acústico.

Elegance, por otro lado, se enfoca en el diseño de alta gama, brindando una solución perfecta para proyectos arquitectónicos que buscan un equilibrio entre funcionalidad y estética sofisticada. Los acabados son refinados y versátiles, adaptándose a múltiples estilos de diseño.

La serie Hybrid es una apuesta por la eficiencia energética, gracias a su excelente aislamiento térmico, que permite reducir el consumo energético y mantener el confort en cualquier espacio. Esta línea es ideal para proyectos que buscan cumplir con las normativas de ahorro energético sin comprometer la estética ni la durabilidad.



Por último, Hidden es la opción perfecta para aquellos que buscan un diseño minimalista, con perfiles ocultos que maximizan el área de vidrio visible, ofreciendo una apariencia moderna y limpia. Su diseño innovador permite una integración perfecta en espacios contemporáneos.

QSystems se distingue por ofrecer productos que no solo cumplen con los más altos estándares de calidad, sino que también respetan el medio ambiente, siendo una opción sostenible y duradera. Con QSystems, obtienes sistemas de aluminio que garantizan rendimiento, eficiencia y un diseño excepcional.

Para conocer más, visita <https://qsystemsaluminio.com>.



# Hybrid



## Smart Division



## Hidden



## Slide

**Q**Systems®  
Sistemas de aluminio

**Las mejores  
soluciones para  
tus proyectos**



distribuidores:



[www.qsystemsaluminio.com](http://www.qsystemsaluminio.com)



## Elegance

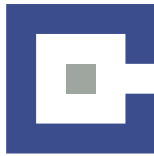

## Estas son las principales novedades que presentará FÁCIL INGENIERÍA en VETECO

Visítalos en  
VETECO

PABELLÓN 9  
STAND  
9D02

**Con muchas y renovadas ganas, os presentamos las principales novedades que presentaremos en la próxima edición de VETECO 2024**

Por: Fácil Ingeniería

### GESFACIL HIGH PRODUCTION Y GESFACIL TALLER SIN PAPEL

Continuamos avanzado en nuestro compromiso de que nuestros clientes tengan la opción de ser más sostenible a la vez que puedan ahorrar costes, de ahí que seguimos apostando por hacer aún más necesario nuestro módulo de "producción". Presentando una versión más enfocada a clientes que están dando el paso de convertirse en fábricas.

Nuestra 'Gestión de la Producción' es fácil de implantar, de aprender y necesita de una implicación mínima por parte del operario.

GesFácil® High Production o GesFácil papel cero (TSP) es la versión más completa de GesFácil®. Permite la gestión completa de la fábrica de ventanas sin la necesidad de que intervenga el papel en ninguno de los procesos. Se trata de la digitalización de los procesos y la implementación de flujos de trabajo en los que la organización y la eficiencia operativa son los principales valedores de estos procesos.

Sirviéndose de terminales táctiles distribuidos por la planta de producción, el operario dispone de toda la información necesaria sólo con mirar la pantalla, pudiendo interactuar con el pedido. Los diferentes procesos se van marcando a través de estos terminales táctiles, hasta llegar al terminal de expediciones, que estará presente en nuestro stand de VETECO 2024 junto con la potente herramienta de almacenes intermedios.

Además, todos los usuarios de GesFácil TSP, pueden utilizar la app diseñada para controlar remotamente toda la producción de la fábrica, conociendo la cantidad de ven-

tanás fabricadas por día, las ventanas aceptadas y la cola de trabajo existente en cada momento.

Con ello somos capaces de conseguir un rendimiento óptimo en 2 puntos clave de la operativa de nuestras fábricas, por un lado, la eficiencia operativa, reemplazando documentos físicos por medios electrónicos, agilizando sus procesos de organización y producción, resultando una mayor productividad y un retorno seguro de la inversión realizada. EL otro punto clave es la facilidad de acceso y gestión, puesto que los documentos digitales son más fáciles de almacenar, buscar y compartir, lo que mejora la colaboración y organización interdepartamental entre la oficina y la fábrica o taller.



### AULA GESFACIL

Seguimos desarrollando y ampliando nuestra plataforma gratuita de formación para clientes.

Somos conscientes de que parte del éxito de la inversión de nuestros clientes en nosotros, es que se sientan acompañados. Con esa idea nació, AULA GESFÁCIL, nuestra plataforma gratuita de formación.

Con Aula GesFácil, garantizamos que todos nuestros clientes sean capaces de trabajar con nuestro software en cualquiera de sus versiones, a la vez de que se sientan seguros y acompañados en el uso del programa.

Esto garantiza el funcionamiento y éxito a la hora de trabajar con el software. Posibilitando el retorno seguro de la inversión realizada.

Hemos ampliado nuestra oferta en cursos gratuitos de GesFácil en todas sus facetas y áreas de desarrollo. El siguiente paso es incluir a colaboradores externos para que





nuestros clientes reciban formación en otras facetas, tipo organización, ventas, desarrollo de producto, etc.

En breve también inauguraremos nuestra web exclusiva para AULA GESFÁCIL, [www.aulagesfacil.com](http://www.aulagesfacil.com), donde nuestros clientes tendrán su propio espacio personal para poder seguir nuestros cursos gratuitos de una manera más personalizada y acorde a su necesidad de tiempo.



### APP MONTADORES

En línea con nuestras áreas de producción avanzada, desarrollamos un completo módulo para poder controlar desde la oficina, los equipos de montadores que realizan las instalaciones en obra o en casa del cliente.

Permite asignar diferentes tareas a cada instalador o a cada equipo, permitiendo que estos interactúen con cada ventana de cada línea del pedido, introduciendo los tiempos reales invertidos en cada una de ellas. Crea incidencias, envío de audios, fotos, etc., enviándolas directamente a la oficina desde el terminal de cada equipo u operario.



### FACTURA ELECTRÓNICA

Atendiendo a los últimos requerimientos en la legislación de nuestro país, presentaremos la factura electrónica, con la que nuestros clientes que confían en nosotros para llevar su facturación, podrán estar al día en cuanto al cumplimiento de esta nueva normativa que será de obligado cumplimiento en los próximos meses.



Si queréis seguirnos en redes sociales o en nuestra web, os dejamos las direcciones:

- » <https://www.facilsoft.net>
- » <https://www.instagram.com/gesfacil.software/>
- » <https://www.facebook.com/gesfacil.software/>
- » <https://www.linkedin.com/in/gesfacil-software-aluminio-y-pvc-0845b8125?trk=hp-identity-name>

Si, como nosotros, preferís el contacto humano, este es nuestro teléfono de atención al cliente, +34 935 705 315.

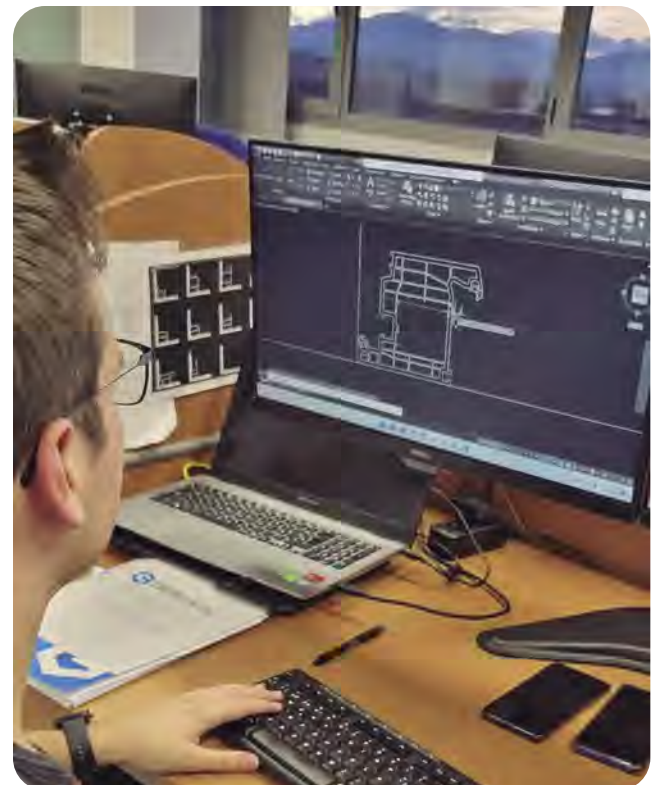

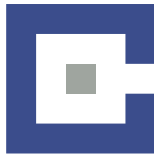

## Novedades DOMO en VETECO 2024

Visítalos en  
VETECO

PABELLÓN 9  
STAND  
9F03

Este año, el stand de INDALSU estará cargado de novedades en sus Sistemas DOMO y SOALUEX acompañará a la empresa gallega en la presentación de todos sus nuevos productos.

La principal novedad de este año la veremos el "mundo exterior", con la presentación de la nueva línea de productos para arquitectura exterior de **DOMO**. La última gran apuesta ha ido más allá de las ventanas y los cerramientos, creando una línea de productos, encabezada por una pérgola bioclimática y acompañada de cortina de cristal, tanto corredera como plegable, techo de cristal fijo y móvil motorizado, con la opción de incluir sensor de lluvia y luces LED. También se presentará un sistema de guillotina con RPT, para cerramientos verticales motorizados de altas prestaciones.

También tendrán su espacio los sistemas de decoración interior **Domo Decor**, donde se han ampliado las soluciones y los acabados disponibles en esta línea de producto y donde el lema "un mundo interior al que mirar" seguirá estando presente.

Los sistemas de ventanas y cerramientos, tanto en practicable, como en corredera, no podían faltar en el stand de este año.

En el apartado de practicables se mostrarán todos los sistemas de alta eficiencia, entre los que destacan algunos ya conocidos, como el Domo 79RT C16 Eco o el Domo 67RT HO C16, mientras que en corredera habrá alguna novedad y también podremos ver sistemas que ya se están comercializando en la actualidad.



La sostenibilidad estará muy presente en esta edición de **VETECO** y los sistemas DOMO reflejarán el compromiso de INDALSU en este ámbito.

Actualmente todos los perfiles con rotura de puente térmico de la marca utilizan poliamidas recicladas **HITEP RE**, las cuales son reciclada al 100% y, además, reducen la conductividad térmica, mejorando la eficiencia energética.

También se ha apostado por utilizar **Hydro REDUXA**, aluminio con una muy baja huella de carbono y producido con energía renovable, así como, **Hydro CIRCAL 75R**, que está compuesto por al menos un 75% de aluminio reciclado posconsumo.

En definitiva, VETECO 2024 será el evento para mostrar todo el potencial de los nuevos Sistemas DOMO y su firme compromiso con la sostenibilidad.





**DOMO**

SISTEMAS PARA VENTANAS CON PERSONALIDAD

**¿FUNCIONALIDAD O DISEÑO?**

Elige DOMO y quédate con los dos

**SIX**  
**SOALUEX**

[www.soaluex.com](http://www.soaluex.com)

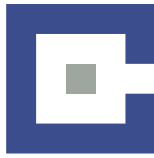

## Producción conectada: cómo Logikal SimplyTag y Unilink están dando forma al futuro de la construcción

Visítalos en  
VETECO

PABELLÓN 9  
STAND  
9A02

En Veteco 2024, Orgadata establece nuevos estándares para la industria de ventanas, puertas y fachadas, demostrando cómo la transformación digital está cambiando la industria de manera duradera. En el centro de su presencia en la feria se encuentra el software Logikal, reconocido a nivel mundial, que durante décadas ha permitido a los profesionales digitalizar sus proyectos de manera eficiente, desde el primer boceto hasta el elemento final, todo de manera independiente del gamista. Con la mayor base de datos de perfiles, herrajes y accesorios, Logikal es indispensable para los procesos de fabricación modernos.

Uno de los puntos más destacados en la feria será la presentación de Logikal 12, la versión más reciente del software, que ha sido completamente renovada. "Con la versión 12, hemos reconstruido Logikal desde cero", explica Suso García, Director de Ventas de Orgadata Iberia. "El centro de proyectos ha sido rediseñado, se ha introducido una vista 3D en la entrada de elementos y la interfaz de usuario ha sido modernizada." La nueva interfaz se basa en productos de Microsoft Office, proporcionando una experiencia de usuario más intuitiva y familiar. Lo más innovador: con la integración del software Unilink, la gestión de las máquinas CNC más comunes es ahora tan sencilla como imprimir un documento.

La integración de la metodología Building Information Modelling (BIM) también juega un papel clave. Con el módulo BIM de Logikal, arquitectos, planificadores y fabricantes

pueden colaborar en proyectos virtuales. "Este módulo permite exportar datos de modelos Revit directamente a Logikal, lo que mejora la colaboración y reduce errores", añade García. De esta manera, los proyectos se realizan de manera más precisa y eficiente.

Otro avance significativo es la introducción de SimplyTag, una innovadora herramienta de Orgadata que permite adjuntar datos de producción directamente en las ventanas mediante un código QR. "Si un vidrio se daña, ya no es necesario acudir al lugar", explica Carlos Rial, Ingeniero de Soporte Técnico en Orgadata Iberia. "El código QR proporciona de inmediato toda la información, como el tipo de vidrio y sus dimensiones. Esto ahorra tiempo y optimiza el proceso de mantenimiento." SimplyTag no solo ofrece grandes ventajas en la certificación CE y las reparaciones, sino que también fortalece la relación a largo plazo con los clientes.

El programa de la feria se completa con Logikal MES, un sistema de gestión de producción que digitaliza y controla los procesos de fabricación en las plantas, asegurando una producción sin papel. En Veteco, Orgadata muestra cómo será el futuro de la construcción: digital, eficiente y conectada para una producción fluida y segura en la industria de ventanas, puertas y fachadas.

El stand de Orgadata se encuentra en el recinto de Ifema, en el pabellón 9, stand A02.



# ORGADATA

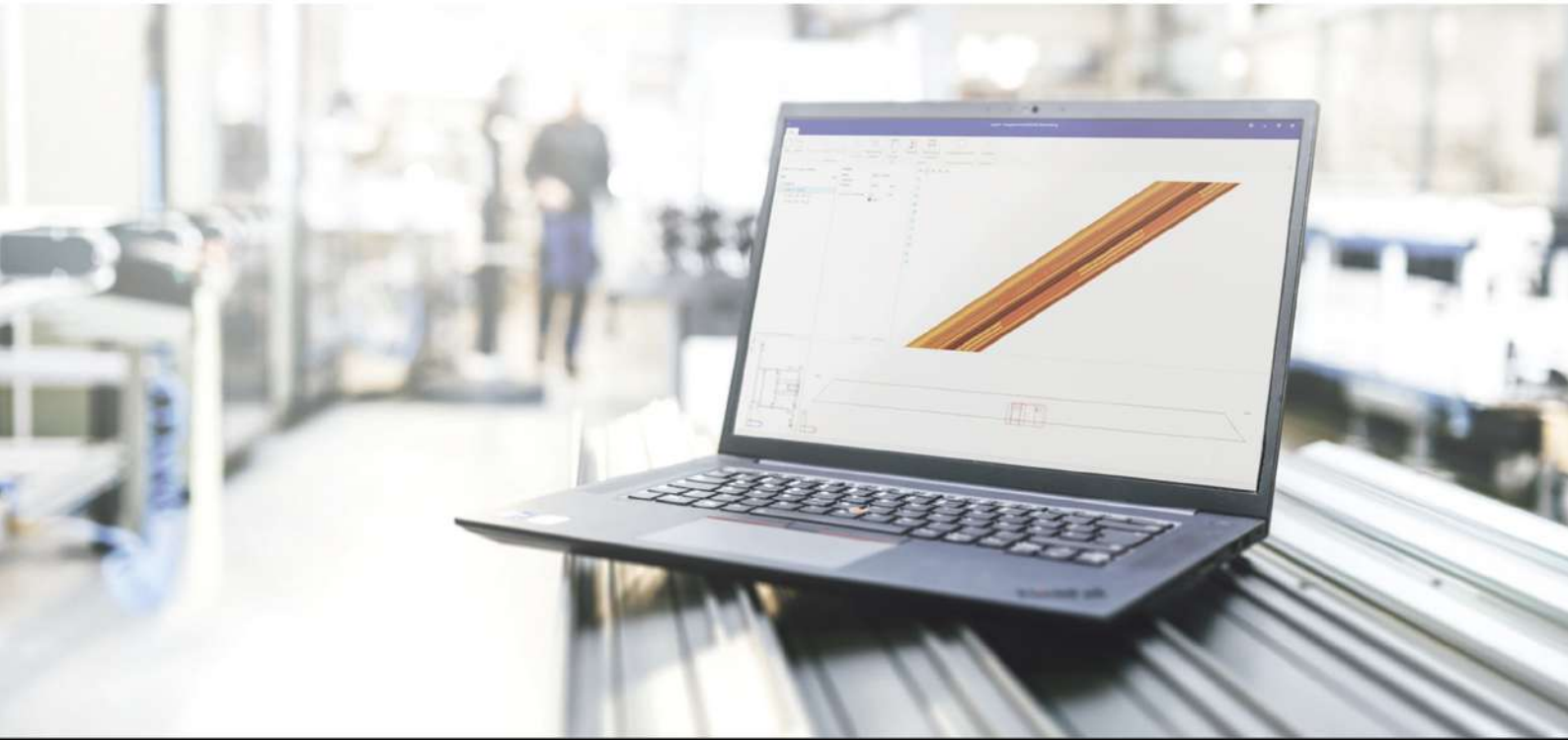

VISÍTANOS EN VETECO 2024. ORGADATA TE ESPERA EN EL PABELLÓN 9, STAND A02

## LOGIKAL

### SOFTWARE PARA LAS MEJORES VENTANAS, PUERTAS Y MUROS CORTINA

Obtenga las últimas innovaciones de software en la industria de puertas y ventanas

- Presupuestado fácil y rápido
- Múltiples sistemas en un mismo proyecto
- Dibujos avanzados con funciones CAD
- Experiencia de más de 20 años conectando maquinaria CNC
- Plugin de Autocad y Revit
- Librería de herrajes de terceros

Para más información, puede ponerse en contacto con nosotros vía

#### Orgadata Iberia, S.L.

Rúa das Hedras, No. 6-2 ° T | CP-15895

Milladoiro, Ames (A Coruña) Spain

+34 881 087 227 | info@orgadata.com

[www.orgadata.es](http://www.orgadata.es)



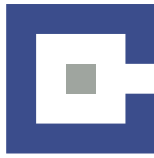

## Elegancia y calidad en las pérgolas bioclimáticas de GRADITEL SOLAR SISTEMAS

Visítalos en  
VETECO

PABELLÓN 9  
STAND  
9C27



En la búsqueda de espacios exteriores que combinen funcionalidad y estilo, las pérgolas bioclimáticas han ganado terreno como una solución versátil y elegante. Graditel Solar Sistemas se destaca en este mercado, ofreciendo pérgolas de lamas retráctiles, orientables, techos fijos de paneles o cristal y cerramientos acristalados, que representan la fusión perfecta entre tecnología avanzada y diseño contemporáneo.

### Diseño que Inspira

Las pérgolas bioclimáticas de Graditel Solar Sistemas están diseñadas para adaptarse a diversas estéticas arquitectónicas. Su estructura elegante, disponible en una variedad de acabados y colores con formas y chaflanes, chimeneas y descuadres, cualquiera de nuestros sistemas permite que se integren armónicamente en cualquier espacio, la versatilidad y combinación entre nuestros sistemas, techos, pérgolas orientables y retráctiles en una misma estructura. Nuestros sistemas no solo ofrecen protección contra las inclemencias del tiempo, sino que también permiten un control total sobre la luminosidad y la ventilación del entorno.

### Calidad sin Compromisos

La calidad es un pilar fundamental en la filosofía de Graditel Solar Sistemas. Cada pérgola está fabricada con materiales de alta resistencia y durabilidad, garantizando

su funcionalidad a lo largo del tiempo. El uso de aluminio extruido de primera calidad y acabados en pintura de poliéster asegura que las estructuras sean resistentes a la corrosión y a las inclemencias del clima, manteniendo su aspecto impecable y su integridad estructural.

### Innovación y Tecnología

Además de su atractivo estético y su calidad, las pérgolas bioclimáticas de Graditel Solar Sistemas incorporan la última tecnología en domótica. Los sistemas automáticos de apertura y cierre de las lamas permiten ajustar la sombra en función de la posición del sol, proporcionando confort térmico y energético. Esta funcionalidad no solo mejora la experiencia del usuario, sino que también contribuye a la eficiencia energética del hogar.

### Conclusión

Optar por una pérgola bioclimática de Graditel Solar Sistemas es invertir en un producto que no solo embellece el hogar, sino que también mejora la calidad de vida. Con una combinación excepcional de diseño elegante, calidad suprema e innovación tecnológica, estas pérgolas se convierten en el complemento ideal para quienes buscan disfrutar de sus espacios exteriores en cualquier época del año. Disfrute del equilibrio perfecto entre naturaleza y confort, y transforme su entorno en un lugar de elegancia y bienestar.

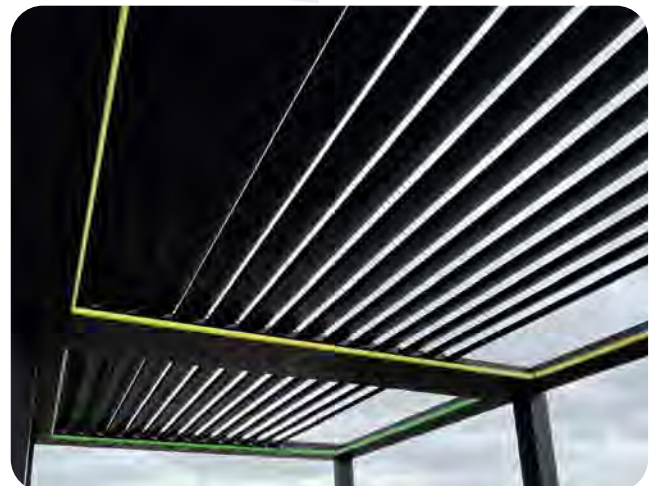



**Graditel**  
Solar

Enjoy every  
moment



visitanos en VETECO

PABELLÓN 9 - STAND 9C27

[www.graditelsistemas.com](http://www.graditelsistemas.com)

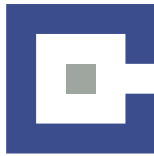

## COPERPAL con BETTIO, en VETECO 2024

Visítalos en  
VETECO

PABELLÓN 7  
STAND  
7D24

Coperpal se encontrará en la feria Veteco 2024, concretamente en el stand de la empresa líder en el sector de mosquiteras: Bettio, de la que Coperpal es distribuidor oficial.

Bettio y Coperpal, se encontrarán en el stand 7D24, ubicado en el pabellón 7.

En este stand, ofrecerán la posibilidad de conocer diferentes mosquiteras premium, como son:

### MOSQUITERA REVOLUX DOOR

Es una mosquitera lateral que está indicada especialmente para puertas, dada su robustez.

Su accionamiento será manual, incluyendo la posibilidad de colocación de una amplia variedad de motores: con pulsador, vía radio o incluso con sensor.

Su malla protectora está totalmente sellada, lo que le aporta una resistencia al viento de clase 2.

### MOSQUITERA PICOPLIS MAXI

Es una variante de la mosquitera plisada, con espesor de 25 mm. Es una variante de la mosquitera Picoplis; en cambio, en esta variante, desaparece la cadena inferior, sustituida por un carril de aluminio para ser guiada.

El carril inferior, nos permite su instalación en ventanas y, por tanto, permite también su fabricación en medidas más anchas que altas.

Una de sus ventajas es que su instalación es rápida y sencilla; no durará más de 10 minutos.

Además, es posible colocarla sin tornillos, gracias a la cinta adhesiva de doble cara que incluye.

### MOSQUITERA NEOSCÉNICA

Esta mosquitera está diseñada específicamente para facilitar y agilizar su montaje; además de ello, también está pensada para adaptarse al espacio y necesidades de instalación.

Neoscénica busca ofrecer la posibilidad de cubrir grandes dimensiones. Además, ofrece la posibilidad de una o dos hojas, gracias a la salida central de la malla, que la hará resultar perfectamente simétrica.

Cuenta con el revolucionario sistema antiviento patentado por Bettio: ANIMA 21®, que garantiza el mantenimiento y funcionamiento de la mosquitera incluso en presencia de fuertes vientos. Ofrece resistencia al viento, clase 6.

### MOSQUITERA ESTETIKA (MOTORIZADA)

Esta mosquitera representa un nuevo concepto de mosquiteras motorizadas: sin conexión, sin cableado y sin predisposición.

Su motor incluye batería recargable que le permitirá disfrutar de la comodidad de la mosquitera motorizada en el lugar que desee.

Cuenta con dos soluciones diferentes de recarga, que han sido estudiadas para hacerla más ágil. Las opciones en su fase de recarga son:

- » Conexión del cable magnético suministrado con la guía de toma de corriente.
- » Conexión del cable de carga magnético suministrado con el conductor y un power bank con potencia mínima 10000 mAh (recomendada).







# EL ÉXITO DE LOS ESFUERZOS REALIZADOS DÍA A DÍA

**Rápidez** en la entrega  
**Innovación** en servicio y producto  
Trato comercial **cercano**  
**Servicio** técnico.  
Relación **calidad precio**

Nuestra empresa dispone de un control de calidad en todas las etapas de fabricación.  
**Fiabilidad, diseño y precio**

[WWW.COPERPAL.COM](http://WWW.COPERPAL.COM)



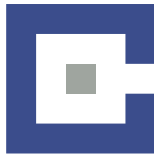

## Las mejores soluciones en mosquiteras

Visítalos en  
VETECO

PABELLÓN 9  
STAND  
9C13



Mosquituria estará presente en la semana internacional de la construcción que se celebrará a principios de noviembre. En esta edición la firma presentará varias novedades, entre las que se encuentran las mosquiteras XXL para cubrir grandes dimensiones.

La compañía actualmente enumera 11 líneas diferentes de mosquiteras, con sus diferentes versiones. El catálogo en línea está disponible en su sitio web [www.mosquituria.com](http://www.mosquituria.com).

Esta compañía ofrece productos y servicios innovadores, seguros y competitivos, con alta calidad garantizada tanto por la precisión de su artesanía española como por las certificaciones industriales ISO 9001:2015, SISTEMA DE GESTIÓN MEDIO AMBIENTAL UNE-EN ISO 14001:2015 y MODELO DE EXCELENCIA EUROPEA EFQM +400.

### 100% MADE IN SPAIN

Cada producto es realizado en sus instalaciones de acuerdo con los estándares definidos por la norma europea UNE-EN 13561:2015.

Los productos desarrollados por Grupo Garo se caracterizan por su calidad, fiabilidad e innovación.

Su producción está certificada, siguiendo los más recientes sistemas de gestión de calidad y medioambiente. Sus modernas instalaciones de producción posibilitan un crecimiento continuo para consolidar, con sus productos de alta calidad, su posición de referencia en el mercado.

MOSQUITURIA protege los recursos, con la convicción que el éxito económico y la responsabilidad ecológica no se contradicen. Están comprometidos con el uso responsable del agua, las emisiones a la atmósfera y un uso más eficiente de la energía.

Aseguran tanto la concepción de sus productos como en su fabricación posterior, la máxima prevención de la contaminación causada por emisiones y desechos. Aplican eficazmente su política medioambiental, persiguiendo objetivos claros, trabajando en el mejoramiento continuo de su rendimiento ecológico.

Además, el uso de mosquiteras en el hogar o empresa previene la utilización de insecticidas y ahorra energía. Las mosquiteras son una opción muy práctica y sostenible para todas las viviendas.

En Mosquituria te ofrecen asesoramiento técnico para la elección del producto que mejor se adecue a tus necesidades.

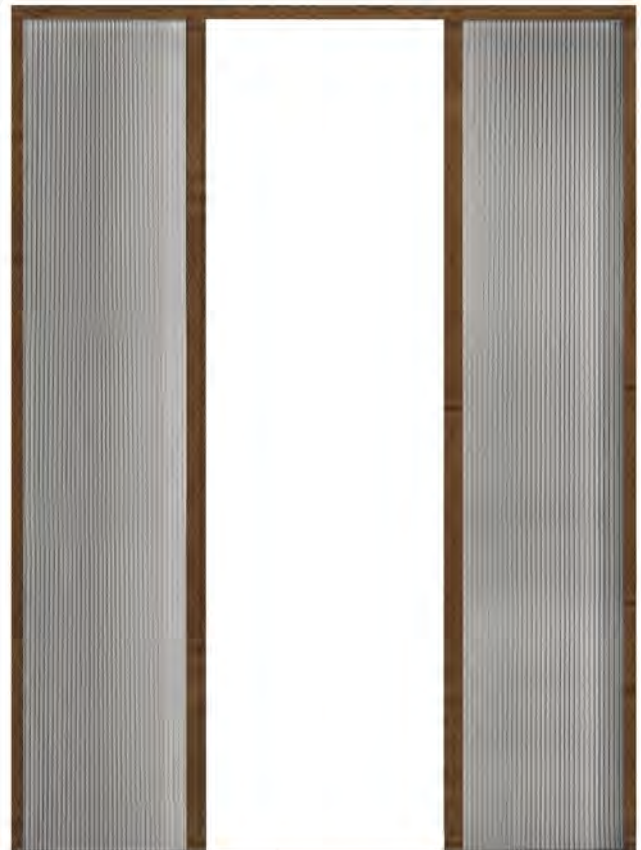



## LAS MEJORES SOLUCIONES EN MOSQUITERAS

**M** MOSQUITURIA

CALIDAD, FIABILIDAD E INNOVACIÓN



- ENROLLABLE
- CORREDERA
- ABATIBLE
- PILSADA
- PLISADA 22mm
- PLISADA DOBLE CADENA
- LATERAL PLANA

Diseñamos y fabricamos las mejores soluciones en mosquiteras para ventanas, puertas y persianas del mercado, distribuimos a profesionales del sector en España y cualquier parte del mundo.



Tel: 978 61 05 09 / 978 60 93 36 · e-mail: [contacto@mosquituria.com](mailto:contacto@mosquituria.com)

[www.mosquituria.com](http://www.mosquituria.com)

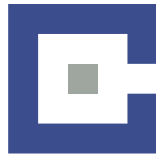

## La motorización del sistema deslizante Seeglass Run 3 y los sistemas de protección solar con vidrio fotovoltaico e-Orbita, protagonistas en VETECO 2024

Visítalos en  
VETECO

PABELLÓN 9  
STAND  
9D09

Por: C3 Systems

En C3 Systems, la innovación no se detiene, y en la próxima edición de VETECO 2024 llevaremos esa visión al siguiente nivel con la presentación de nuestras últimas novedades: la motorización del sistema deslizante Seeglass Run 3 y nuestra nueva línea de sistemas de protección solar con vidrio fotovoltaico e-Orbita.

Como uno de los eventos más importantes del sector de la construcción, el Salón Internacional de la Ventana, Fachada y Protección Solar, que tendrá lugar del 5 al 8 de noviembre en IFEMA Madrid, es el escenario perfecto para que los profesionales descubran cómo la tecnología, la sostenibilidad y la innovación se integran en nuestros productos para transformar la forma en que diseñamos y construimos espacios.

### Innovación, Sostenibilidad y Tecnología: Los pilares de nuestra participación en VETECO 2024

En C3 Systems seguimos comprometidos con una misión clara: construir un mundo más sostenible. Nuestros sistemas no solo maximizan el uso eficiente de los recursos, sino que también integran la tecnología más avanzada para mejorar la vida de las personas y el entorno.

Este año, nos presentamos con dos grandes novedades:

- » **Motorización en el sistema deslizante Seeglass Run 3:** Tras un extenso trabajo de nuestro departamento de I+D+I, estamos orgullosos de introducir la motorización en uno de nuestros sistemas más emblemáticos. Esta innovación ofrece un mayor confort y un diseño aún más funcional para los instaladores y clientes finales, facilitando la instalación y el uso diario de los cerramientos.
- » **Nueva familia de sistemas fotovoltaicos e-Orbita:** En línea con nuestra filosofía passivhaus, lanzamos la gama e-Orbita, que incorpora vidrio fotovoltaico para lograr estructuras sostenibles y eficientes. Esta tecnología permite transformar cualquier espacio en una solución energéticamente eficiente, alineada con las demandas actuales de sostenibilidad.

### ¿Por qué visitar nuestro stand en VETECO 2024?

Durante las cuatro jornadas de VETECO 2024, los visitantes podrán experimentar de primera mano nuestras últimas innovaciones en el stand 9D09, un espacio de más de 180 m<sup>2</sup> donde los productos estrella de C3 Systems cobrarán vida.



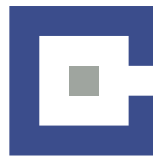

### Los asistentes tendrán la oportunidad de descubrir:

Demostraciones en vivo de la motorización de Seeglass Run 3, donde podrán comprobar su facilidad de uso, eficiencia y flexibilidad en diferentes instalaciones.

La presentación oficial de la línea e-Orbita, que promete revolucionar la protección solar con su tecnología de vidrio fotovoltaico, ideal para integraciones en viviendas, oficinas y espacios comerciales sostenibles.

El lanzamiento de estructuras más livianas con un diseño decorativo único que introduce un nuevo concepto en la familia de productos Seesky.

### Un futuro construido con sostenibilidad

Bajo el liderazgo de David Plata y José Fernando Sánchez, C3 Systems se posiciona como una de las empresas fabricantes claves del sector, marcando tendencia hacia un futuro donde la innovación y la sostenibilidad son la base de cada proyecto.

Nos movemos con un objetivo claro: diseñar soluciones que conecten a las personas con su entorno natural, integrando de forma armónica la tecnología más avanzada y el compromiso medioambiental.

No te pierdas la oportunidad de descubrir todo lo que tenemos preparado en VETECO 2024. ¡Te esperamos en el stand 9D09!



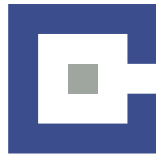

## TODOCRISTAL te reta a fabricarlo

Visítalos en  
VETECO

PABELLÓN 9  
STAND  
9F07

Con una sólida trayectoria de 15 años en el sector, Todocrystal se ha consolidado como un referente gracias a su profundo conocimiento de las necesidades del mercado. Su dedicación a la excelencia y a la innovación les permite ofrecer **soluciones de alta calidad a través de sus nuevos productos que se mostrarán durante la feria VETECO en el pabellón nueve, stand 9F07.**

Su nuevo eslogan, "**Te reto a fabricarlo**", refleja nuestra posición en el mercado. A través de diversas modalidades de venta, "**empoderamos a nuestros distribuidores, quienes son los encargados de darle el toque final a cada proyecto e instalación**".

Se ofrece a sus distribuidores diversas modalidades de compra, permitiendo encontrar la opción que mejor se ajuste a sus preferencias:

- » **Barras:** Destacan esta modalidad porque son una de las pocas empresas del sector que la ofrece. Consiste en la venta del aluminio en barras y accesorios del sistema, con un precio por metro lineal. Todocrystal proporcionará todos los medios necesarios, incluyendo software y formaciones, para que el distribuidor gestione todo el proceso, desde la fabricación hasta la instalación. Además, su equipo técnico estará disponible para respaldar en los proyectos.
- » **Aluminio Pre-cortado:** En esta opción, el aluminio se sirve totalmente fabricado de acuerdo con las especificaciones del proyecto. El cliente se encargará del ensamblado del cristal con la periferia e instalación del sistema.
- » **Completo:** En esta modalidad, el sistema se envía totalmente fabricado, quedando solo la instalación por parte del distribuidor.



**Cada modalidad de distribución cuenta con formaciones específicas que se adaptan a las distintas formas de venta.**

Estas capacitaciones se realizarán en las nuevas instalaciones o de manera online, guiadas por técnicos, comerciales y jefes de producción.

Este enfoque asegura que todos los distribuidores estén plenamente cualificados para comercializar e instalar los productos de Todocrystal. Además, cada cliente tendrá un comercial asignado, que proporcionará asistencia y respaldo técnico en sus proyectos y pedidos.

**¿Y tú? ¿Te atreves a fabricarlo?**





## 15º ANIVERSARIO • ¡ÚNASE A NUESTRA RED DE DISTRIBUIDORES!

En su 15º aniversario, Todocristal tiene el firme compromiso de seguir el camino que lleva labrando desde sus inicios, con la excelencia y la calidad. Si está buscando una solución de cerramiento que combine funcionalidad, estilo y durabilidad, únase al viaje Todocristal mientras continuamos transformando espacios y redefiniendo los estándares de la industria.

 **Todocristal**®



Escanee el código QR para más info o visite nuestra web:  
[www.todocristal.eu](http://www.todocristal.eu)



## CEPI presenta sus cinco pérgolas en VETECO Solar

Visítalos en  
VETECO

PABELLÓN 9  
STAND  
9B18



Con más de 40 años de experiencia en el mundo del cerramiento y la protección solar. CEPI se ha situado en la vanguardia del diseño y la fabricación, siendo la primera empresa nacional en ofrecer todas las soluciones en pérgolas bioclimáticas, Orientable + Retráctil, Retráctil y Orientable. Junto con las pérgolas, desarrolla y fabrica soluciones de Cerramientos de exterior. Todos los sistemas de CEPI garantizan el máximo bienestar.

Veteco Solar es la feria de referencia del sur de Europa para la industria de la protección solar y del cerramiento. CEPI está presente en su stand B18 del Pabellón 9 presentando exclusivamente novedades con la intención de sorprender al visitante.

CEPI apuesta por una motorización mas sostenible y sencilla, integrando todos sus productos a 24V, lo que la hace directamente utilizable en los sistemas de energía renovable. Aumentando considerablemente la seguridad y sostenibilidad.

### Entre sus novedades destacan:

- » **HIBRA HOR450, Bioclimática Orientable + Retráctil.** NOVEDAD 2024 las nuevas actualizaciones del producto han avanzado en la estética y funcionalidad realizando ocultaciones perimetrales del sistema produciendo una sensación hermética de protección. Podrán disfrutar de esta pérgola donde se integran los movimientos retráctil y orientable, con funcionamiento independiente de ambos.
- » **HIBRA HR450, Bioclimática Retráctil.** La solución presentada es NOVEDAD 2024, con aperturas sincronizadas dobles. En este caso las lamas integran un movimiento retráctil, por lo que podrán observar de forma simultánea el giro y recogida.
- » **HIBRA HO450, Bioclimática Orientable.** Se presenta dos modelos, ambos con soluciones especiales de obra, el sistema tradicional con las mejoras en capacidad de drenaje y mayor fuerza de transmisión, garantizando el funcionamiento eficaz, y la NOVEDAD 2024 de la nueva pérgola orientable, un sistema que depura la estética al máximo ocultando y protegiendo completamente todo el sistema de transmisión y motorización
- » **VELARIO, Pérgola de lamas translúcidas Retráctiles.** Es la gran NOVEDAD 2024, sistema que viene a sustituir los techos translúcidos tradicionales, combinando la transparencia, con la planeidad de las pérgolas de CEPI, consiguiendo una máxima protección y una apertura de techo hasta ahora inalcanzable de hasta el 90%. Los planos móviles translúcidos de 50cm están fabricados en materiales ligeros y pudiendo tener infinitas combinaciones, transparentes, translúcidos, colores, opacos.
- » **KADO Sistema de cortina de vidrio corredera abatible.** En esta ocasión CEPI presenta el renovado K25, con todas las actualizaciones y soluciones de apertura, se han actualizado y mejorado su estética eliminando barreras, pero manteniendo la seguridad y fiabilidad de instalación del sistema K25.

*“Visítenos para materializar el proyecto de su vida”.*





# Pérgolas Cerramientos de exterior

ADAPTABILIDAD  
PERSONALIZACIÓN  
VARIEDAD



CONFORT  
PROTECCIÓN  
SOSTENIBILIDAD

HIBRA | SOLARIO | KADO | VELARIO

[www.cepi.es](http://www.cepi.es)

# EVOLUCIÓN

# EVOLUCIÓN



Corte y mecanizado de perfiles que hasta ahora no eran procesables, algunos ejemplos:

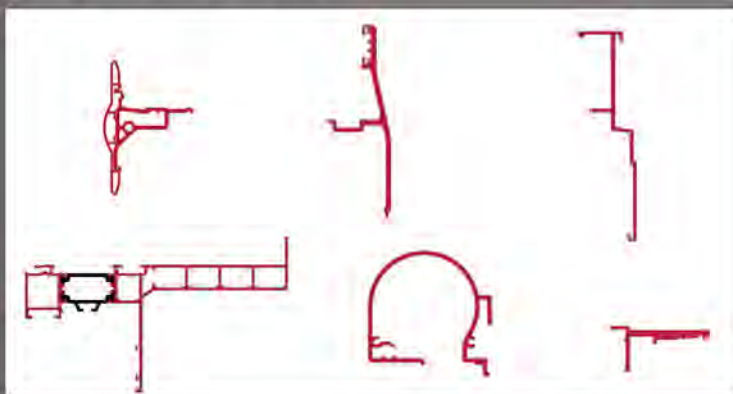

Cortes combinados con caídas para fachadas muros cortina:



Configuración modular a medida del cliente:





**SCHIRMER** alcanza la excelencia con los centros de corte y mecanizado de aluminio industrial, carpintería y muro cortina, gracias a sus entre **65 y 120 ejes CNC** y su **guiado CNC** en toda la barra completa, consiguiendo lo que hasta ahora era imposible:

- **Flexibilidad extrema**
- **Precisión y calidad incomparables**
- Cuidado máximo de superficies
- Cortes combinados y con caídas





## Cinco novedades importantes de VEMA en VETECO 2024

Visítalos en  
VETECO

PABELLÓN 10  
STAND  
10D10-10E12



### 1. VEMA presentará el primer Centro dinámico de 5 ejes del mundo

El Centro de corte y mecanizado SCHIRMER para Aluminio adquirido por SAXUN SOLAR (de Giménez Ganga) que dedicará a la fabricación de Pérgolas Bioclimáticas, Pérgolas de lona tensada, mallorquinas y celosías.

Es el primer Centro dinámico que tiene un grupo de trabajo en 5 ejes CNC con cambiador automático de herramientas con 30 plazas, combinado con dos discos, horizontal y vertical que trabajan en 4 ejes CNC cada uno de ellos y además un grupo de retestados en 3 ejes CNC, lo que le da al conjunto una flexibilidad y prestaciones nunca vistas como, por ejemplo:

- » Mecanizado en ángulos 3D.
- » Fresado de roscas en los extremos del perfil.
- » Uso de herramientas especiales, por ejemplo para agujeros avellanados.
- » Perforación pro fricción.

También podremos ver en este centro la nueva impresora con aplicación automática a tres caras.

### 2. La Inteligencia Artificial llega al sector del cerramiento

En un mundo donde la eficiencia y la calidad son esen-

ciales, VEMA ha dado un paso decisivo hacia el futuro de la fabricación de ventanas con ofreciendo a sus clientes dos innovadoras soluciones tecnológicas que cambiarán nuestra industria.

La primera de sus innovaciones es una máquina equipada con robots industriales de última generación, diseñada para realizar el atornillado automático de herrajes y bisagras en ventanas de aluminio y PVC.

Este sistema automatizado no solo optimiza el proceso productivo, sino que también garantiza una operación precisa, segura y de alta calidad. Al reducir la intervención manual, han conseguido minimizar los errores humanos, mejorar la calidad en la producción, reducir la merma y aumentar la velocidad de ensamblaje.

Para complementar esta solución, cuentan con una segunda solución que incorpora visión artificial e inteligencia artificial para el control de calidad.

Una vez que las ventanas han sido montadas por el robot, esta tecnología avanzada escanea y digitaliza con sistemas de alta resolución cada unidad en busca de defectos o no conformidades.

Gracias a la inteligencia artificial, pueden llevar a cabo un análisis preciso, garantizando que el 100% de las ventanas fabri-

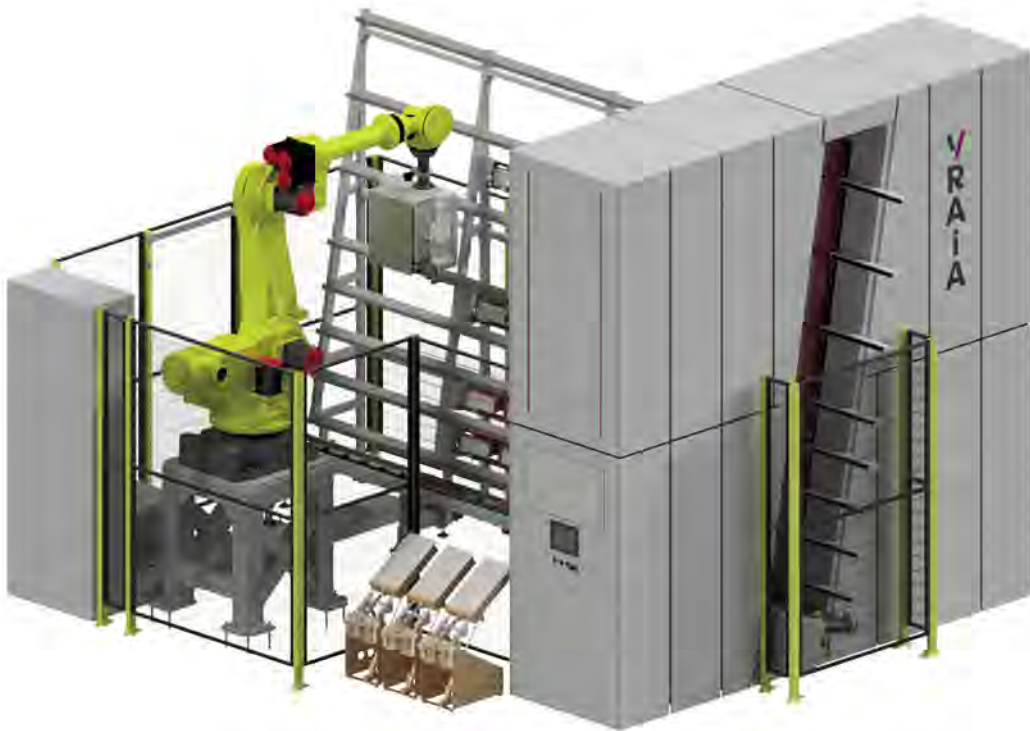
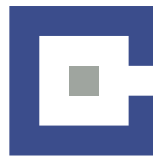

cadras cumplen con los más altos estándares de calidad. Esto no solo asegura la satisfacción del cliente, sino que también reduce las devoluciones y el desperdicio, fortaleciendo la rentabilidad e imagen de su empresa en el mercado.

Con estas dos soluciones trabajando en conjunto, ofrecen una revolución en la fabricación de ventanas, asegurando que cada producto que sale de la línea de producción ha sido fabricado de un modo eficiente y con una alta calidad garantizada.

### **3. Línea de alta producción de soldadura y limpieza URBAN**

También tendrán funcionando la soldadora AKS VARIO de alta velocidad junto con el nuevo modelo de limpiadora de doble cabezal SV830, segunda de estas líneas adquiridas por BRISA PVC, que consigue ciclos entorno al minuto por bastidor según perfil.

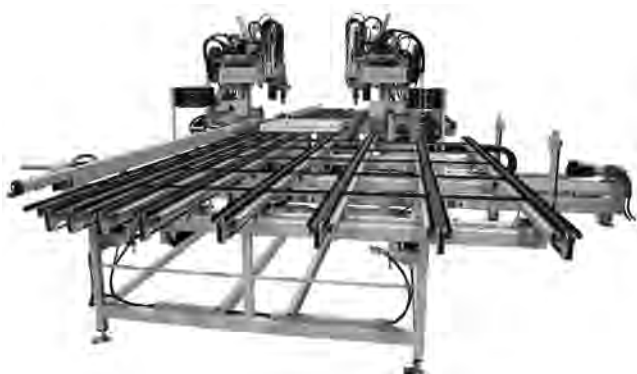

### **4. Centro de herrajes con atornillador eléctrico servo URBAN FBA2500/2E**

Presentan el nuevo centro de herrajes URBAN FBA2500/2E que incorpora servoatornillador eléctrico con giro CNC y ajuste en altura CNC, para ciclos de atornillado completo de hoja de 80 segundos.



### **5. Centro de corte de junquillos URBAN GZA500**

Nuevo centro de corte de junquillos de URBAN, con alimentación y salida automática de las barras.

Todas estas novedades podrán verse funcionando en el Stand 10D10 de VETECO.

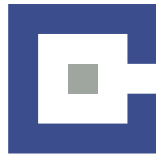

## Acompañando la mejora continua en AV ALUMITRAN

Visítalos en  
VETECO

PABELLÓN 10  
STAND  
10A05



Desde hace 18 años, el grupo AV Alumintran sigue confiando en las soluciones de intralogística de la firma italiana DimaSimma.

AV Alumintran fue una de las primeras empresas españolas con una visión de futuro viendo la importancia no solo de la buena calidad del producto, sino de ofrecer una logística interna de fábrica óptima para poder garantizar entregas rápidas y un servicio intachable a los clientes.

Fue también una de las primeras en invertir en un almacén automático de nido de abeja con una altura de 25 metros y capacidad para 3250 paquetes de aluminio.

A finales del 2019, el grupo decidió instalar un "Albatros", el sistema logístico aéreo realizado por DimaSimma para la manipulación y gestión de cestas de extrusión.

El sistema brinda muchas ventajas: manipula las cestas de perfiles con rapidez y cuidado, permitiendo acelerar los tiempos de entrega y reducir los riesgos de daños a los perfiles, así como se minimizar el riesgo de accidentes laborales. El programa de software que gobierna el sistema permite la gestión de las cestas, optimizando su distribución en la fábrica y manteniendo en todo momento la trazabilidad.

Después del éxito de este sistema, los ingenieros de DimaSimma y Av Alumintran estudiaron las necesidades de manipulación de cestas de la planta, para organizar el flujo de la forma más eficiente, compatiblemente con la geometría de la fábrica.

En el mes de septiembre de este año empezó la instalación de dos Albatros más para conectar con eficiencia 3 prensas con la línea de lacado, que también ha sido modernizada, y varias líneas de embalaje.

El sistema completo estará en función al final de este año.



# INTRALOGÍSTICA para PERFILES ALU y PVC



## ALMACÉN INTELIGENTE

Interfaz mecánica e informática con:

- Área de preparación de pedidos
- Equipos de acabado y RPT
- Otras líneas de proceso y embalaje



AGV, para transporte de contenedores, eskid o cestas para perfiles de aluminio



**UN MARCO DE EXCELENCIA  
PARA LA EXCELENCIA  
DE TU PERFIL**



## ALBATROS

Sistema logístico aéreo en interfaz con almacén automático y AGVs

**Almacenes inteligentes / Sistemas logísticos aéreos  
AGVs Vehículos AutoGuiados / Handling automation en general**



## HAFFNER IBÉRICA: Innovación y automatización en maquinaria para el procesamiento de perfiles

Visítalos en  
VETECO

PABELLÓN 10  
STAND  
10D16-10E18

Haffner Ibérica S.L. estará presente en Veteco 2024, consolidando su liderazgo en el sector de la maquinaria para el procesamiento de perfiles de aluminio, PVC y acero. Con una experiencia de más de 41 años, Haffner ha demostrado su habilidad para adaptarse y evolucionar con un enfoque centrado en el cliente, reflejado en su capacidad para diseñar maquinaria ofreciendo soluciones avanzadas para los sectores de la arquitectura (ventanas, puertas, fachadas) e industrial (automoción, iluminación, mobiliario, entre otros).

Cada proyecto se desarrolla en estrecha colaboración con el cliente, asegurando que las soluciones se ajusten perfectamente a sus necesidades de producción, siendo posible gracias a la infraestructura de ingeniería que respalda a Haffner, apoyada por su continua inversión en I+D+i.

### Innovaciones en maquinaria de alta tecnología

En su participación en Veteco 2024, Haffner Ibérica presentará su gama de soluciones avanzadas, que incluyen:

» **Tronzadoras de doble cabezal:** máquinas ideales para el procesamiento de perfiles de grandes dimensiones, con discos de corte de hasta 650 mm y cabezales oscilantes y pivotantes que permiten realizar cortes complejos con gran facilidad.

» **Centros estáticos de mecanizado:** equipados con 4 o 5 ejes, estos centros permiten realizar múltiples operaciones como fresado, taladrado, entallado, roscado, avellanado y corte de perfiles, adaptándose a las necesidades específicas de cada cliente.

» **Centros dinámicos de corte y mecanizado:** soluciones autónomas de alto rendimiento que integran módulos de alimentación y descarga automática de perfiles, optimizando el proceso productivo para perfiles de aluminio y PVC.

» **Líneas de soldadura y limpieza:** con un enfoque en la alta producción, Haffner presenta líneas como la SL-1, compuesta por soldadora de 4 cabezales y limpiadora CNC, que garantizan acabados impecables en perfilería tanto blanca como de color.

» **Líneas robotizadas de colocación de herrajes:** en su constante búsqueda de la automatización total, Haffner también diseña líneas con brazos robotizados que se adaptan a los requisitos específicos de cada proyecto, optimizando la producción de ventanas de alta calidad de forma eficiente y rentable.

Haffner Ibérica te invita a visitar su stand 10D16-10E18 para mostrar sus soluciones avanzadas en maquinaria. Descubre cómo sus tecnologías pueden mejorar tus procesos productivos con demostraciones en vivo y asesoramiento de su equipo de expertos.





## NR-241 CENTRO DE CORTE Y MECANIZADO

El centro **NR-241** está constituido por un módulo de corte, que realiza corte y retestado, y un módulo de mecanizado, en el que se realizan fresados, perforaciones, marcado y atornillado de refuerzos.

- Disco vertical servocontrolado de 500 mm que corta entre **30° y 150° con precisión de  $\pm 0,1^\circ$**
- Módulo de mecanizado equipado con **20 herramientas**.
- Capacidad de carga de **10 perfiles (6.500 mm)**
- Fresados, perforaciones y atornillado, se realizan con el **refuerzo de acero** insertado en el perfil de PVC.
- Posibilidad de realizar un segundo proceso en el módulo de mecanizado, mediante lectura de código de barras del perfil.



## SL-2 LÍNEA DE SOLDADURA Y LIMPIEZA

La línea **SL-2** está constituida por **cuatro máquinas**: soldadora de 4 cabezales HWM-090, estación de enfriamiento intermedia CK-187, estación de giro automática CK-180 y limpiadora de esquinas CNC de 4 ejes CN-772.

- ✦ La estación de giro automática, servocontrolada, permite que los bastidores giren de forma **rápida y precisa, optimizando el tiempo ciclo**.
- ✦ Soldadora con **movimiento paralelo de los 4 cabezales**, lo que supone mayor inercia en las esquinas.
- ✦ Movimiento mediante fusillos de bolas servocontrolados, proporcionando **precisión y durabilidad**.
- ✦ **Medidas máximas de bastidor:** 3.000 mm x 2.585 mm
- ✦ **Medidas mínimas de bastidor:** 420 mm x 420 mm



Polígono Industrial de Pazos  
C/Circular Este Nave 27  
15917 Padrón (A Coruña)

Info@haffneriberica.es ☎ +34 961 93 66 11

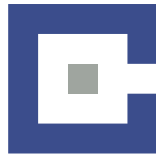

## Innovaciones de MECAL en VETECO 2024: Tecnología de punta para el procesamiento de aluminio

Visítalos en  
VETECO

**PABELLÓN 10**  
STAND  
10A18-10C16  
10D11



En la próxima edición de Veteco 2024, Mecal se prepara para deslumbrar con su gama completa de maquinaria para aluminio y PVC, destacando innovaciones tecnológicas que prometen revolucionar el sector.

Este evento será la plataforma perfecta para que Mecal presente sus últimos avances, ofreciendo soluciones eficientes y precisas para la industria.

Una de las principales atracciones será el nuevo MC 304 Ariel 5 MTS, un centro de mecanizado que incorpora el avanzado software Mecalsoft 2.0. Esta actualización del software no solo optimiza la precisión y la velocidad de procesamiento, sino que también facilita la integración y la personalización de los procesos de mecanizado.

La flexibilidad del MC 304 Ariel 5 MTS lo convierte en una opción ideal para diversas aplicaciones en la fabricación de perfiles de aluminio.

Otra novedad que Mecal exhibirá es el renovado centro de corte y mecanizado MC 316 Swing. Este equipo ahora cuenta con mordazas servo controladas, contraformas automáticas, un descargador dinámico y la capacidad de realizar retestado en ángulo.

Estas mejoras permiten un control más preciso y automático del proceso de corte y mecanizado, reduciendo el tiempo de configuración y aumentando la productividad.

La tecnología de mordazas servo controladas garantiza una sujeción firme y precisa, esencial para trabajos complejos y de alta precisión.

Además de estos nuevos modelos, Mecal también presentará sus reconocidos centros de mecanizado de 3, 3.5, 4 y 7 metros, que siguen siendo referentes en la industria por su robustez y precisión. Estos centros de mecanizado han sido diseñados para satisfacer las necesidades más exigentes, proporcionando soluciones versátiles para diferentes tamaños y tipos de perfiles.



Centro de mecanizado 5 ejes CN

# MC 304 Ariel-5 MTS



**Una configuración tecnológicamente avanzada y una automatización significativa.**

Con el software **MeSoft 2.0**, los usuarios pueden aprovechar al máximo las capacidades del control numérico **Mitsubishi**, mejorando la experiencia del usuario y optimizando la producción.

Algoritmos avanzados generan optimizaciones y secuencias de procesamiento automáticas, ofreciendo al usuario la **libertad de personalizarlas para maximizar la eficiencia del proceso productivo.**



[www.mecaliberica.com](http://www.mecaliberica.com)



READY FOR NEXT

**MECAL**  
EXCELLENCE THAT WORKS  
IBÉRICA

Máquinarias y sistemas de mecanizado  
para perfiles en aluminio, PVC y acero

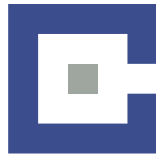

## El compromiso de GIESSE con los productos sostenibles impulsa la innovación

Visítalos en  
VETECO

PABELLÓN 7  
STAND  
7D09



### THE INTERNATIONAL EPD® SYSTEM

Una Declaración Ambiental de Producto (DAP) proporciona información verificada sobre el impacto ambiental de los productos de una empresa, basada en una Evaluación del Ciclo de Vida (ECV) que evalúa todo el ciclo de vida del producto, desde la producción hasta su eliminación. Las DAP basadas en ISO 14025 y EN 15804 son otorgadas por terceros acreditados, lo que garantiza datos de desempeño ambiental confiables y consistentes obtenidos mediante el estudio de la producción, el desmantelamiento, el reciclaje y la reutilización de materiales en el ciclo cerrado de materiales, así como su eliminación final.

La sostenibilidad desempeñará un papel crucial en el futuro de la construcción, un sector responsable del 40% de las emisiones globales de CO<sub>2</sub>. Giesse aborda este desafío de manera proactiva ofreciendo productos innovadores y ecológicos diseñados para minimizar el impacto ambiental. Guiada por una hoja de ruta de sostenibilidad corporativa alineada con la Agenda 2030 para el Desarrollo Sostenible de las Naciones Unidas, Giesse está comprometida con la mejora continua.

En una industria donde el "lavado de imagen verde" es común, Giesse se destaca al respaldar sus iniciativas ambientales con reconocidas certificaciones de terceros, como Cradle to Cradle y EPD, que brindan evaluaciones precisas e independientes de los impactos del producto.

#### Giesse CHIC - Certificado EPD

La gama CHIC de bisagras ocultas para ventanas y puertas ejemplifica la estrategia de sostenibilidad de Giesse. Estos productos han obtenido la certificación EPD, la principal declaración medioambiental reconocida por estándares de construcción sostenible como LEED, BREEAM, DGNB, BNB y HQE, que se integran cada vez más en las normativas nacionales de construcción en toda Europa.

#### Giesse CHIC – Máxima resistencia a la corrosión

Más allá de las evaluaciones del ciclo de vida, la longevidad del producto tiene un impacto significativo en la sustentabilidad. Un producto duradero y confiable reduce la necesidad de reemplazos, reparaciones y eliminación. El equipo de Investigación y Desarrollo de Giesse ha optimizado los productos CHIC para lograr una resistencia a la corrosión de Grado 5, el nivel más alto requerido por la norma EN 1670.

#### Giesse CHIC – Embalaje sin plástico

El embalaje también desempeña un papel fundamental en la sostenibilidad del producto. Giesse ha mejorado continuamente el embalaje de las bisagras CHIC mediante el uso de cartón con certificación FSC, la eliminación de plásticos de un solo uso, la digitalización de las instrucciones de montaje, la impresión de etiquetas directamente en la caja y el uso de precinto de papel.

Visítenos en VETECO 2024 en Madrid (Hall 7, Stand D09) para conocer más sobre las iniciativas de sostenibilidad de Giesse, Schlegel y Reguitti.



Visítanos en

 **VETECO**

Pabellón 7 Pasillo D Stand 09

# CHIC 150

Mayor capacidad de carga.  
Sigue siendo invisible.

- Apertura a 180°
- Regulación 3D
- Montaje fácil y rápido
- Máxima resistencia a la corrosión  
(Grado 5 - EN 1670)
- Diseñado y fabricado en Italia
- Embalaje sostenible
- Declaración Ambiental de Producto

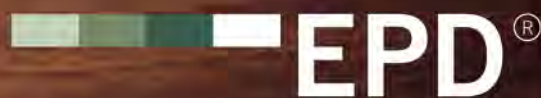

THE INTERNATIONAL EPD® SYSTEM

*Para saber más*



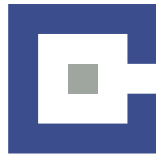

## EL GRUPO MASTER: Innovación y diseño para el futuro de los cerramientos

Visítalos en  
VETECO

PABELLÓN 9  
STAND  
9B01

### Por: Master Italy

Desde 1986, el Grupo Master diseña y fabrica accesorios y componentes **de alta tecnología para cerramientos de aluminio**, gestionando **internamente el 94% de la producción**.

La marca Master representa una excelencia del sector, orientada al desarrollo de nuevos mercados internacionales, con una facturación de **exportación** que representa aproximadamente el 52% del total y un número de productos acabados en catálogo superior a las **25.000 referencias**.

La constante expansión del Grupo está respaldada por varios factores clave, entre los que se encuentra la innovación continua de los procesos y la adopción de **tecnologías avanzadas** encuentra la innovación continua de los procesos y la adopción de tecnologías avanzadas, lo que ha permitido la creación de 3 filiales organizativas en todo el mundo. Las inversiones en Investigación y Desarrollo, realizadas por el centro de investigación **MasterLAB**, desempeñan un papel crucial. La empresa ha construido una cultura organizativa que se adhiere a los principios clave **del Lean Manufacturing** para alcanzar niveles de servicio óptimos garantizando, hoy en día, una **entrega on-time del 95%**. De hecho, la identificación de las nuevas necesidades del mercado y el **compromiso continuo** con el cuidado y la **satisfacción del cliente** están en el centro de la filosofía de la empresa.

### La Innovación de Master en la Feria Veteco, visítanos en el stand B01 PAB.9

En la feria VETECO estaremos presentes en el stand **B01 PAB.9**, para presentar una selección de productos más innovadores, diseñados para responder a las necesidades contemporáneas de eficiencia, estética y sostenibilidad. Entre los principales:

#### Ween Hide 180

La solución de Master Italy para sistemas oscilobatiente, batiente y basculantes que cumple con todos los requisitos en términos de capacidad de carga, estética, funcionalidad

y durabilidad. WEEN HIDE 180 es la versión más avanzada y de mayor rendimiento del **PROGRAMA WEEN** con un diseño esencial que incluye bisagras ocultas con **apertura de 180°** que pueden utilizarse para **todo tipo de apertura**.

#### Easy Block

La gama completa de **brazos limitadores** aplicable a todo tipo de aperturas y apta para arquitecturas modernas, generalmente caracterizadas por cerramientos de **grandes dimensiones** con **pesos y dimensiones importantes**. EASY BLOCK en todas sus soluciones es la línea completa de limitadores que se distinguen por la alta calidad de los materiales; simplicidad y **rapidez de montaje** y rendimiento de **durabilidad** y capacidad en el más **alto nivel** de la categoría.

#### Karma

La gama completa de **cremonas, martelinas, manillas dobles y manillones** para elevables de diseño realizada para satisfacer todas las exigencias del mercado contemporáneo de los cerramientos en continua evolución. La muy amplia variedad de soluciones técnicas que conjugan la misma línea estética es el auténtico punto de fuerza de KARMA capaz de satisfacer las exigencias de **todos los diseños**.

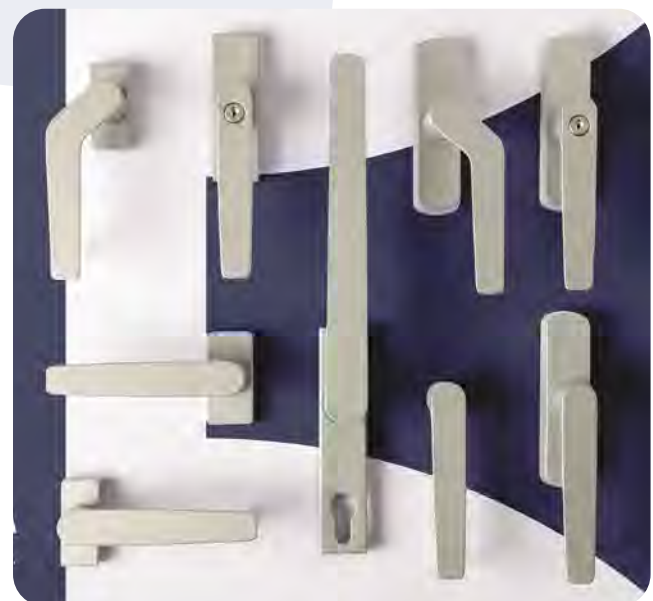



### APRO

El sistema de **automatizaciones inteligentes** para las **ventanas del futuro**. Este sistema avanzado permite automatizar la apertura y el cierre de las ventanas, mejorando el **confort**, la **seguridad** y la **eficiencia energética** de los edificios. APRO es perfecto para quienes buscan soluciones de vanguardia que integren **tecnología, diseño y practicidad**.

### Visítenos en el stand B01 PAB.9

Les invitamos a visitar **nuestro stand durante la feria VETECO** para descubrir en persona las soluciones innovadoras de Master Italy. Estaremos encantados de ofrecerles demostraciones prácticas y de responder a todas sus

preguntas. No pierdan la oportunidad de ver en vivo nuestros productos y de hablar con nuestros expertos. ¡Les esperamos en Madrid, **del 5 al 8 de noviembre**, para explorar juntos el futuro de las soluciones para puertas y ventanas!

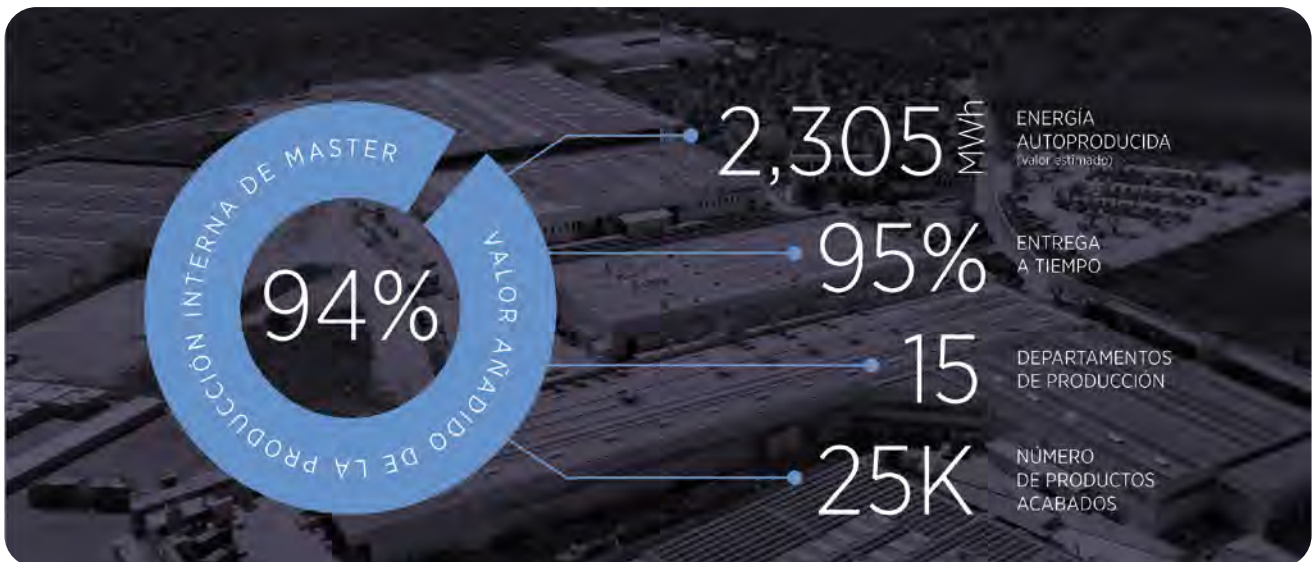

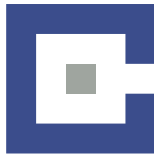

## Estas son las novedades más relevantes que presentará FAPIM en VETECO 2024

Visítalos en  
VETECO

PABELLÓN 9  
STANDS  
9D24 - 9E12

### Mecanismo multipunto para corredera FORMULA

Fapim completa su oferta para el mundo de la corredera con FORMULA, el mecanismo multipunto disponible en cinco longitudes, utilizable con todas las manillas minimalistas Fapim y con la línea de manillas específicas con movimiento del mango de 20° TWENTY.

FORMULA está disponible en la versión con eje y con gancho, con entradas adaptables a todos los perfiles correderos del mercado, con y sin cilindro europeo.

Hay numerosos accesorios disponibles para ofrecer un funcionamiento adaptable a cada perfil de corredera, un montaje rápido que garantiza un perfecto mantenimiento en el tiempo.

### Manilla minimalista NUX y TETI

La línea de cremonas y manillas OLIMPO se enriquece aún más gracias a dos nuevos modelos NUX y TETI, cada vez más orientados hacia líneas limpias y esenciales, perfectas para las necesidades estéticas más refinadas.

La minimalista NUX se compone únicamente del mango con el mecanismo completamente contenido en su interior. NUX es universal ya que se puede utilizar con todos los mecanismos Fapim y se adapta a cualquier tipo de perfil gracias a un particular sistema de fijación con tornillos autorroscantes y una distancia entre ejes regulable a 45°.

La manilla TETI también consta de solo mango y es universal gracias al mismo sistema de fijación. Su forma inclinada permite su aplicación incluso cuando el mango está colocado muy cerca del marco.







# Fom España

Maquinaria Para El Mecanizado Del Aluminio & PVC



# LMT 65

Visítalos en  
VETECO

PABELLÓN 10  
STAND  
10D14-10E16

**Línea de mecanizado y corte**

con disco frontal de  $\varnothing$  650 mm y capacidad de barra de 250x200 mm



FOM ESPAÑA

Pol. Ind. L'Horta Vella, Calle 2, Nº.2 - 46117 Bètera - Valencia - ESPAÑA

[info@fomindustrie.es](mailto:info@fomindustrie.es)

[fomindustrie.com](http://fomindustrie.com)



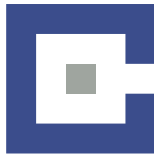

## HERRAJES EUROPEOS: al servicio del cliente durante más de 25 años

Visítalos en  
VETECO

PABELLÓN 7  
STAND  
7F09

### Expertos en herrajes y accesorios para carpintería de aluminio, pvc y cristal

#### Por: Herrajes Europeos

Un año más desde Herrajes Europeos les invitamos a visitar nuestro stand en Veteco 2024. Nos podrá encontrar en el pabellón 7 stand 7F09.

En Herrajes Europeos nos gusta ofrecer una amplia gama de producto e incorporar nuevos artículos y anticiparnos a las necesidades de nuestros clientes.

La tendencia actual es la automatización de nuestras viviendas con la finalidad de proporcionar confort, funcionalidad, seguridad, ahorro energético y económico en nuestro hogar. Para conseguir los objetivos propuestos, les presentaremos diferentes tipos de aperturas automatizadas como son las ventanas de techo motorizadas, los pulsadores CONNECT para persianas, motores para ventanas correderas, motorización de lamas de ventanas maillorquina y ventanas con lamas de protección solar.

Cabe destacar el nuevo motor i-NOVA para ventanas correderas minimalistas. El motor i-NOVA tiene una gran potencia de arrastre, hasta 1.000 kg permitiendo adaptarse a la mayoría de perfiles minimalistas del mercado, con una fácil instalación y con mínimos mecanizados.

El conjunto de los diferentes sistemas de automatización estarán conectados mediante el pack domótico TaHoma Switch de Somfy. Este sistema inteligente permite contro-

lar a distancia mediante aplicación móvil todos los equipos del hogar proporcionándonos información y un control total de la vivienda.

Para las puertas de entrada de nuestros hogares tenemos diferentes opciones que les mostraremos en el stand. En la feria les mostraremos nuevos tiradores led, las cerraduras motorizadas y los controles de acceso que disponemos. En el catálogo de puertas puede ver todos los modelos y acabados disponibles.

Además, seguimos ampliando la gama de productos y accesorios para vidrio. En nuestro stand podrá encontrar una gran variedad de soportes para barandillas, balcón francés y también correderas de cristal. Aprovecharemos para presentar la nueva colaboración con KLEIN, mostrando el nuevo el nuevo sistema de corredera con perfil perimetral FRAME.

Por último, y no por ello menos importante, les presentaremos las diferentes soluciones que hemos desarrollado para los cierres minimalistas. El cierre minimalista EDGE con llave, EDGE microventilación y el EDGE para oscilobatiente.

No duden en pasar a visitarnos por nuestro stand estaremos encantados de atenderles y mostrarles todos nuestros productos y novedades.

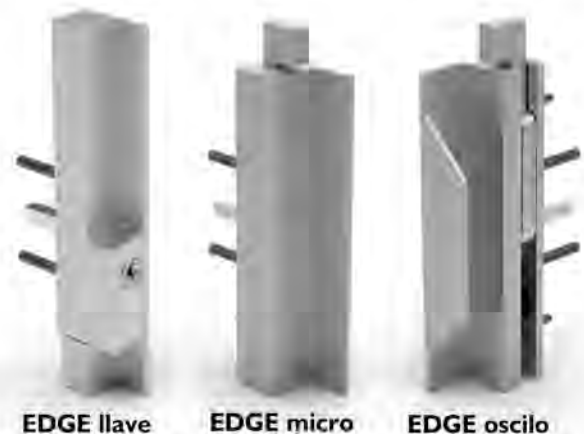



Conócenos



[www.herrajeseuropeos.com](http://www.herrajeseuropeos.com)

*+ de 25 años al servicio del cliente*



**EDGE llave**



**EDGE micro**



**EDGE oscilo**



**VETECO  
2024**

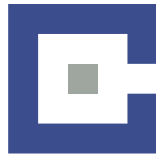

## COMBILIFT, líder en soluciones para manipulación de materiales

Visítalos en  
VETECO

PABELLÓN 10  
STAND  
10G24

Por: Combilift

Desde su fundación en 1998, Combilift ha revolucionado el sector de la manipulación de materiales. Uno de principales objetivos del reconocido especialista irlandés, es mostrar cómo sus equipos mejoran la seguridad y la eficiencia de sus operaciones a la vez que optimizan la capacidad de almacenamiento de sus instalaciones.

Su amplia gama de productos incluye equipos elevadores multidireccionales, apiladores peatonales, cargadoras laterales, equipos articulados para pasillos estrechos, mesas de carga/descarga de contenedores y pórticos móviles, entre otros.

Los equipos Combilift están diseñados para transportar cargas pesadas, largas y sobredimensionadas con facilidad y seguridad. Estas características brindan ventajas significativas en la manipulación de cargas como ventanas, fachadas y otros materiales utilizados en la industria del aluminio y la construcción.

Las carretillas elevadoras multidireccionales de la Serie C y Combi-CB están diseñadas para transportar cargas largas en modo lateral, lo que le aporta la versatilidad que necesita para moverse con confianza y seguridad a través de puertas estrechas y alrededor de objetos. Además, este diseño innovador elimina la costosa manipulación doble de material y aumenta la productividad.

El apilador peatonal WR4 de Combilift también es ideal para transportar cargas largas. Equipado con el brazo timón multiposición patentado, garantiza la máxima seguridad para el operador y para los peatones que encuentren a su alrededor. El timón se puede girar hacia la izquierda o derecha y permite girar la rueda trasera en paralelo al chasis y viceversa con sólo pulsar un botón. Con este simple movimiento, el operador permanece en la posición más segura cuando trabaja en pasillos estrechos: en el lateral del apilador y no en la parte trasera, como ocurre con otros apiladores convencionales. Esto reduce el riesgo de que el operador quede atrapado entre la carretilla y la estantería y garantiza una visibilidad total de la carga y del área que le rodea, lo que es de extrema importancia principalmente cuando se manipulan cargas largas.

Estaremos en VETECO, visítenos en el stand 10G24 (pabellón P10) o en Combilift.com para descubrir cómo podemos mejorar sus operaciones de manipulación de cargas a la vez que optimizamos el espacio de su almacén.

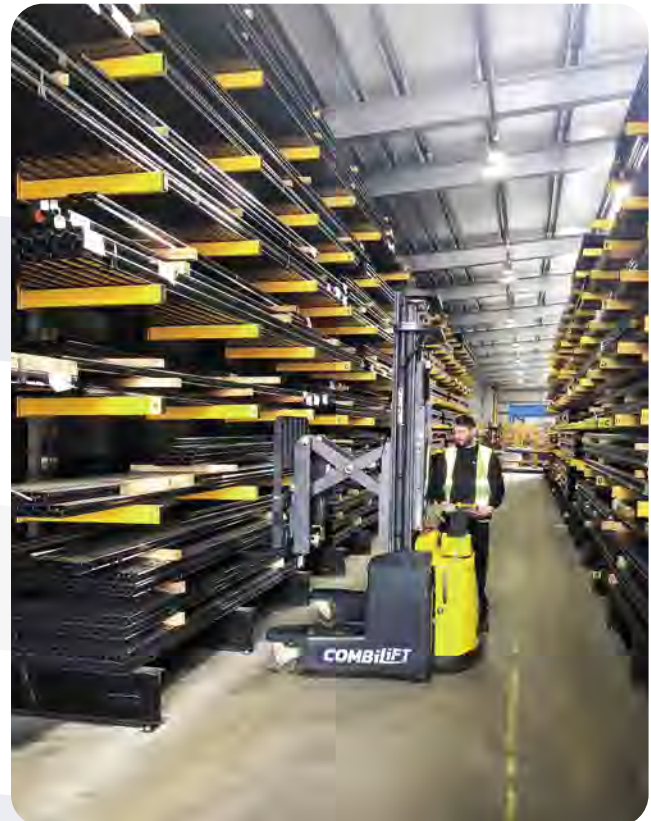

**COMBILIFT**  
LIFTING INNOVATION



## MEJORE LA SEGURIDAD, EL ALMACENAMIENTO Y LA EFICIENCIA DE SU LOGÍSTICA CON COMBILIFT

Combilift ha revolucionado la forma en que las empresas manipulan y almacenan mercancías desde 1998. Ayudamos a empresas de todos los tamaños y sectores a maximizar la capacidad y eficacia de sus almacenes a la vez que hacemos sus operaciones más seguras.

Nuestra pionera gama incluye carretillas elevadoras multidireccionales, carretillas articuladas, apiladores peatonales, Pórticos móviles (Straddle Carrier) y mesas de carga/descarga de contenedores. Con la ayuda de nuestros equipos, podrá manejar cargas largas con total seguridad, reducir la anchura de los pasillos y aumentar la capacidad de almacenamiento

### PÓNGASE EN CONTACTO CON NOSOTROS

Para descubrir cómo Combilift puede ayudarle a optimizar cada centímetro de su espacio de almacenamiento.

VISÍTENOS, ESTAMOS EN:

 **VETECO**

**STAND 10G24  
PABELLÓN P10**

[combilift.com](http://combilift.com)

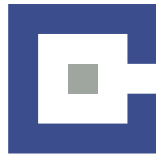

## EXTERPLAS acude a VETECO nuevamente con sus soluciones en juntas y perfiles

Visítalos en  
VETECO

PABELLÓN 7  
STAND  
7D22

Desde 1980, EXTERPLAS fabrica y distribuye juntas y perfiles destinados a cubrir las necesidades de una gran variedad de aplicaciones industriales.

La tecnología punta en el proceso productivo y el equipo humano más cualificado, dan como resultado un producto de alta calidad y adaptado a las exigencias de cada proyecto.

Disponen de un amplio catálogo de opciones en juntas y perfiles de plástico donde pueden encontrar variedad de perfiles divididos por series.

Pueden producir juntas de pvc para acristamiento, juntas para mosquiteras, juntas coextrusion (doble dureza), juntas triextrusión (tres materiales), perfiles rígidos y perfiles semirígidos, juntas transparentes, perfiles para carpintería de aluminio, perfiles de policarbonato para cortinas de cristal, juntas en caucho para carpintería de aluminio, perfiles tipo u para acristalar, juntas de pvc para división de mamparas oficinas y cerramientos, perfiles para puertas de garaje, juntas y perfiles para toldos, perfiles y juntas para carpas, perfiles para placas solares, etc.

La gran calidad de la materia prima y un proceso productivo que usa las tecnologías más avanzadas, dan como resultado un producto altamente fiable con unas características físicas y mecánicas inmejorables:

- » Excepcional resistencia a entornos agresivos.
- » Excepcional resistencia al envejecimiento.
- » Gran elasticidad.
- » Buenas propiedades eléctricas.
- » Alta resistencia a los cambios de temperaturas.

Entre sus fabricados podrán encontrar los perfiles utilizados en las cortinas de cristal, con los mejores materiales (policarbonato). Estos perfiles ofrecen; mayor rigidez, más transparencia (no amarillea) y una mejor resistencia a los rayos Uv.



**Extrusionados  
Termoplásticos s.a.**



**El cálido perfil**

**Fabricación  
de juntas  
y perfiles  
en todo tipo  
de materiales**

- *PVC blando*
- *PVC rígido*
- *Cauchos termoplásticos*
- *EPDM*
- *Polietilenos*
- *PC*
- *ABS*
- *EVA*
- *PU*
- *PMMA*
- *etc...*

**Extrusión de todo  
tipo de juntas para  
series europeas**

- *Coextrusión*
- *Triextrusión*
- *Junta central*
- *Puente Térmico*
- *Acrilamiento*
- *Estanqueidad*

**BUSCAMOS  
DISTRIBUIDORES  
EN EXCLUSIVA  
Y AGENTES  
COMERCIALES  
PARA DIFERENTES  
ZONAS**



Carretera de la Roca Km. 12'5  
Polígono Can Baliarda - Calle Indústria, 15-23  
Apartado de Correos 48  
08105 SANT FOST DE CAMPSSELLES  
Barcelona - España  
Tel.: +34 93 570 60 20 Fax: +34 93 570 29 12  
exterplas@exterplas.com  
[www.exterplas.com](http://www.exterplas.com)

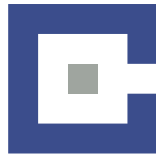

## FRIUL FILIERE aporta a VETECO la innovación en extrusión de perfiles para puentes térmicos

Visítalos en  
VETECO

PABELLÓN 10  
STAND  
10G05

Por: Friul Filiere

Este año, por primera vez, Friul Filiere estará presente en la feria VETECO de Madrid, una cita ineludible para todos los aficionados y profesionales del sector del aluminio y la ventana. Le invitamos cordialmente a visitar nuestro stand para descubrir las últimas innovaciones en el campo de la extrusión de perfiles para la rotura de puente térmico.

Desde hace más de cuatro décadas, Friul Filiere es una empresa líder en el sector de la extrusión, especializada en la producción de perfiles altamente personalizados. Gracias a nuestro profundo conocimiento del proceso y a los avanzados equipos diseñados internamente, hemos alcanzado un nivel de producción que nos permite fabricar hasta 8 perfiles simultáneamente, a una impresionante velocidad de 2 metros por minuto. Esta capacidad no sólo optimiza el tiempo de producción, sino que también garantiza una calidad superior y constante del producto final.

Además, nos complace presentar nuestra última innovación: Light Thermal Break (la rotura de puente térmico ligera). Esta tecnología representa la evolución más reciente y sostenible de los perfiles de rotura de puente térmico, diseñada para ofrecer un rendimiento térmico superior con un menor impacto medioambiental. La rotura de puente térmico ligera es el resultado de nuestro compromiso continuo con la investigación y el desarrollo de soluciones que no sólo satisfagan las necesidades del mercado, sino que se anticipen a ellas, fomentando al mismo tiempo la sostenibilidad.

Visítenos en Veteco para comprobar de primera mano cómo nuestra tecnología puede marcar la diferencia en su próximo proyecto arquitectónico o de construcción. Estamos deseando mostrarle cómo podemos ayudarle a alcanzar nuevos niveles de eficiencia y calidad con nuestros innovadores productos.

Esperamos verle en nuestro stand (PABELLÓN 10 STAND 10G05) en Veteco, donde toma forma el futuro de la extrusión de perfiles de aluminio.

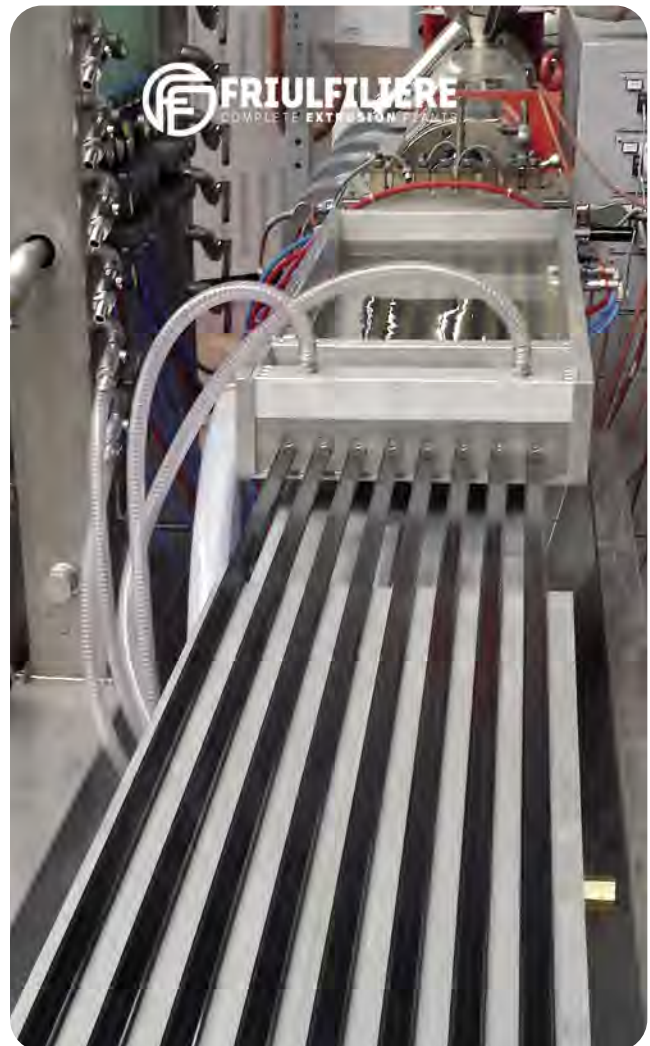
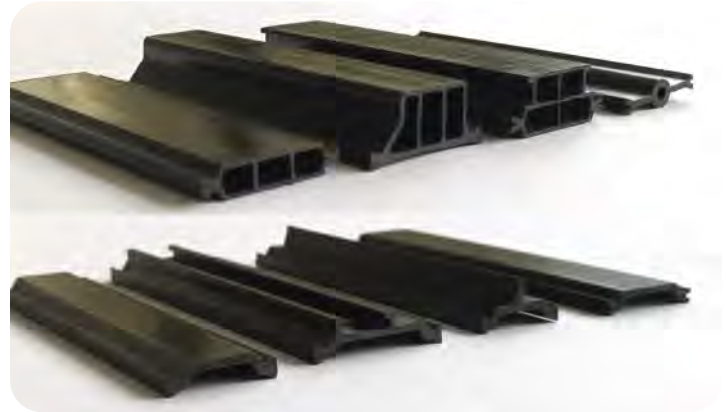





# \*Light Thermal Break.

Descubra la  
**Rotura de  
Puente Térmico**  
más innovadora  
en **Veteco**.

**-30%**  
PESO  
ESPECÍFICO

**-30%**  
MATERIA  
PRIMA

**MÁS**  
SOSTE  
NIBLE



Del 5 al 8 de  
noviembre.  
**PABELLÓN 10,  
STAND 10G05**





## Sistemas de ventanas correderas de cristal para viviendas luminosas de diseño moderno



### Vistas, luz y ventilación: lo máximo en todas partes

Mientras que las ventanas clásicas están empotradas en la pared y tienen una apertura oscilobatiente o de guillotina, las ventanas del suelo al techo y los acristalamientos de gran superficie proporcionan más luz y una sensación de amplitud en la vivienda. Hasta hace unos años, estos frentes de cristal independientes y ventanas del suelo al techo requerían marcos de hasta 100 milímetros de espesor y 60 milímetros de ancho, según el fabricante y el tamaño, para garantizar la estabilidad estática necesaria. Además, no todos los elementos de cristal eran móviles, por lo que no era posible una apertura ni una ventilación flexible. Desde entonces, los sistemas correderos han evolucionado. SUNFLEX ha diseñado ventanas correderas como SF60 y SF80 para disfrutar de amplias vistas. Con un marco exterior totalmente empotrable, un marco de hoja del que solo se ven 21 milímetros y una junta central de solo 30 milímetros de ancho, los sistemas crean una sensación de espacio abierto con transiciones fluidas entre áreas interiores y exteriores.



### Energéticamente eficiente y seguro

Dependiendo del acristalamiento y el tamaño, el sistema SF80 alcanza un coeficiente de transmitancia de hasta  $0,8 \text{ W}/(\text{m}^2\text{K})$  y cumple con los requisitos de las casas pasivas. Los sistemas con aislamiento térmico (SF60) y con alto aislamiento térmico (SF80) garantizan que el calor de los rayos del sol no se pierda y, por lo tanto, son ideales para acristalamientos de fachadas e invernaderos. Con espesores de cristal de hasta 34 milímetros (SF60) o 54 milímetros (SF80) y refuerzos de acero opcionales en la junta central, los elementos soportan incluso fuertes cargas de viento y lluvias torrenciales. Las cerraduras de cabeza de hongo instaladas de serie contribuyen a



una estanqueidad óptima y, en combinación con el vidrio laminado de seguridad, aumentan la protección contra intrusiones. Si bien antes era difícil mover las ventanas correderas de cristal, hoy están provistas de ruedas con rodamientos de bolas y guías de acero inoxidable. Incluso con un peso máximo de hoja de 800 kilogramos, los elementos se pueden mover fácilmente. Los complementos técnicos, como la función de arrastre, hacen que el día a día sea aún más cómodo: al cerrar una hoja, las demás se arrastran automáticamente con ella. Antes era habitual instalar marcos de suelo para ofrecer protección contra el agua, pero los sistemas correderos modernos también ofrecen esta protección con la guía completamente empotrada en el suelo. De esta manera, hacen posible un acceso sin barreras a la terraza o al balcón.



## Perspectivas soleadas para el hogar ...

Con los sistemas de acristalamiento flexibles de SUNFLEX, puede crear espacios luminosos y soluciones de espacios abiertos. Podemos ofrecerle soluciones a medida gracias a nuestros propios productos, desarrollados en cada detalle. La selección única de soluciones de acristalamiento SUNFLEX cubre todos los requisitos arquitectónicos modernos.



## SIMER amplía sus sistemas de arquitectura

SIMER, continúa apostando firmemente en convertirse en el **perfecto colaborador para cualquier tipo de proyecto arquitectónico**, desarrollando soluciones personalizadas a cada caso, dando un soporte integral y técnico a todas las fases del mismo. Además de poner a disposición de todos los agentes de la construcción su **departamento de proyectos y obras**, se enorgullece de contar con un equipo humano, altamente cualificado, que ofrece un servicio diferencial y personalizado para la ejecución de sus proyectos con nuestros sistemas **SIMER**.

Dentro del extenso catálogo de soluciones para los cerramientos de la envolvente del edificio, **SIMER** ha desarrollado, dos sistemas para dar una respuesta competitiva y de calidad a los nuevas exigencias y requerimientos arquitectónicos.

### Serie Corredera Elevable CE.40 RPT Serie 3800

**Sistema de ventana corredera elevable minimalista**, con un acristalamiento de hasta 36 mm, con cara vista de cerco/hoja de 116 mm y un cruce recto reducido de 35 mm, con hasta tres opciones de cruce reforzados para según las necesidades del proyecto. Destaca por tener una transmitancia media de U de marco de entre 2,5 y 2,8 W/m<sup>2</sup>K, es decir, destaca por disponer de un valor de transmitancia un 40 % mejor que series similares. También destaca por disponer opción fijo-hoja, con un acristalamiento de hasta 44 mm.

Con este sistema se trata de dar solución a cerramientos con una gran superficie, con grandes espesores de vidrios, con una estética minimalista y con la mejor transmitancia posible.

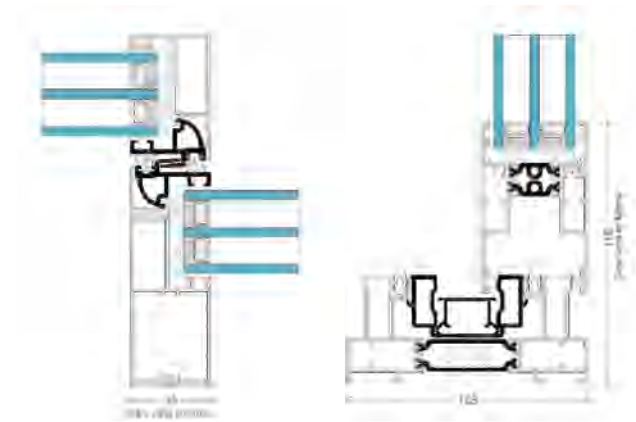

### Barandilla Mínima.- B.20.M Serie 5900

Barandilla minimalista con posibilidad de montaje sobre Forjado, con solape al suelo y Sobre Canto de Forjado. Acristalamiento máximo de 20 mm.

El sistema esta homologado para su instalación para uso privado (0,8 kN/m), público (1,6 kN/m) y grandes aglomeraciones (3 kN/m) según la normativa CTE.



### SIMER

Empresa familiar con más de 50 años de actividad, distribuye productos en tres continentes, Europa, Asia y Centroamérica. **"Ser un destacado proveedor de soluciones de aluminio para todo el mercado de la arquitectura, siendo un reflejo de seriedad y profesionalidad, siguen siendo los pilares fundamentales en nuestra política y misión de empresa"**.

# EASY BLOCK

**VETECO**

Visítanos en el stand

**B01 PAB.9**



› **EASY BLOCK** es la **gama completa de brazos limitadores** firmada por **Master Italy** aplicable a **todo tipo de aperturas** y apta para arquitecturas modernas, generalmente caracterizadas por cerramientos de grandes dimensiones con pesos y dimensiones importantes.

› **EASY BLOCK**, en todas sus soluciones, responde a esta necesidad proponiendo una **línea completa de limitadores** que se distinguen por la **alta calidad de los materiales; simplicidad y rapidez de montaje**; y, por último, rendimiento de **durabilidad y capacidad** en el más alto nivel de la categoría.



**Gama completa** con soluciones **para cada tipo de apertura**



**Sencillez y rapidez de montaje** en todas las configuraciones



**Probada durabilidad** de todas las soluciones de la gama



**Prestaciones de los máximos niveles** de la categoría por **capacidad y resistencia**



**Alta calidad de los materiales:** palancas de **acero inoxidable**; bloques de enganche de **zamak y acero**; sistemas de embrague de **Delrin®** y **forprene**



Master Italy S.r.l.  
S.P. 37 Conversano - Castiglione km 0,570  
70014 Conversano (Ba) Italia

Atención al Cliente  
+39 080.4959823  
info@masteritaly.com

Redes Social



Master Italy



Master Italy



MasterTube



masteritaly.com

DESCUBRE MÁS





## Revolucionando el recubrimiento de perfiles de Aluminio y PVC con Plasma Atmosférico:



WM Plasma

El recubrimiento de perfiles de PVC y aluminio ha dado un salto cualitativo gracias a la tecnología del plasma atmosférico. Gracias a Neoflex Adhesives y Vemaliar, esta tecnología innovadora elimina la necesidad de imprimaciones químicas, proporcionando un proceso de recubrimiento más eficiente, ecológico y duradero.

**Sistema adhesivo certificado  
NEOTHERM PU 3809 MLE**

### ¿Cómo funciona el plasma atmosférico?

El plasma atmosférico actúa alterando la energía superficial de los materiales, permitiendo que los recubrimientos se adhieran con mayor seguridad y uniformidad. Este método ofrece uniones más fuertes y una mayor resistencia a largo plazo, lo que prolonga la vida útil de los productos y mejora el rendimiento en sectores industriales críticos como por ejemplo la construcción.

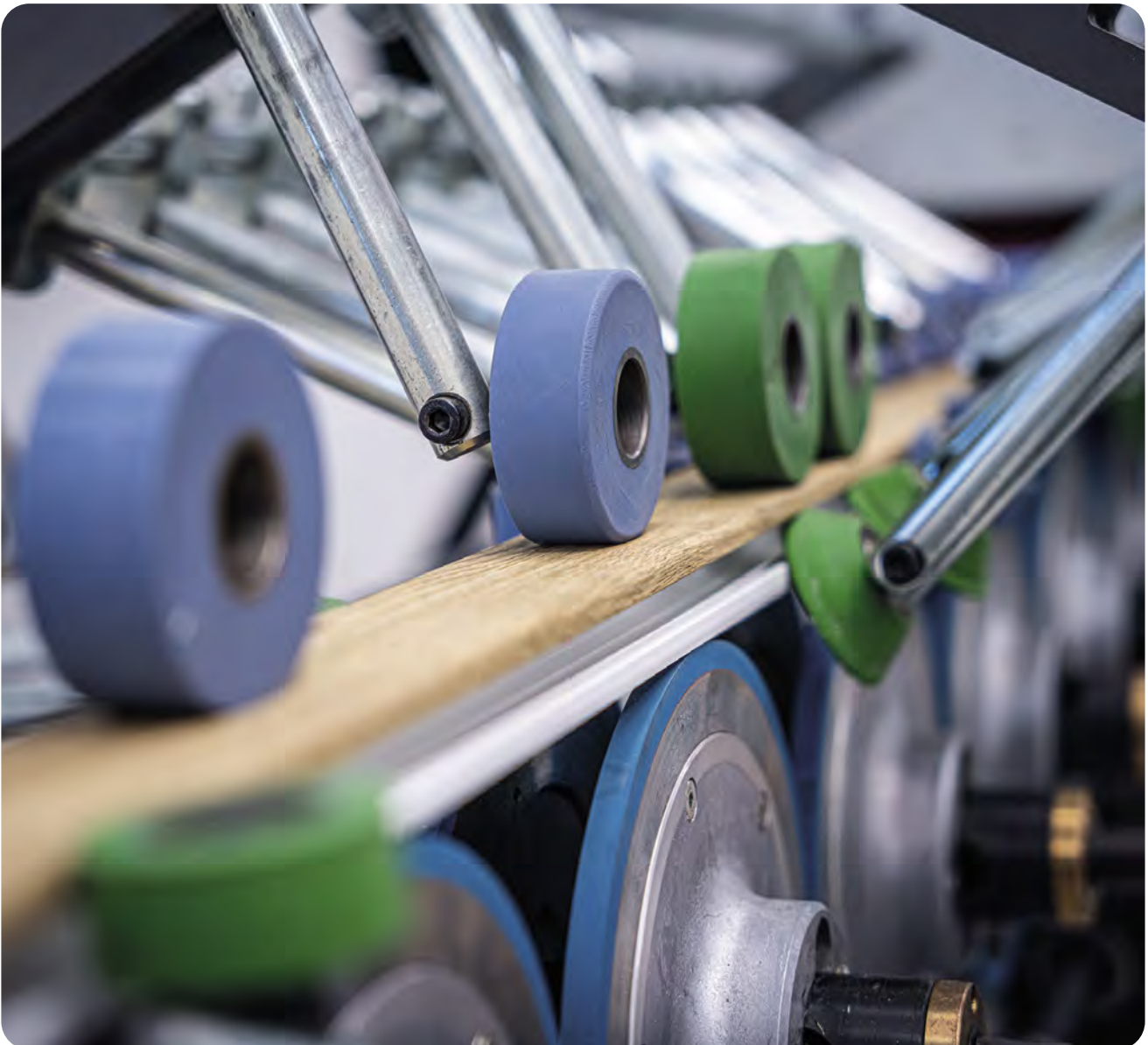



# WRAPMASTER series

RECUBRIDORA AUTOMÁTICA para PERFILES de PVC o ALUMINIO

Barberán presenta una completa línea de recubrimiento con procesos más automáticos, especialmente diseñada para recubrir perfiles de PVC o aluminio utilizados en la producción de ventanas y puertas.

**Soluciones a medida para una alta producción.**





### Beneficios clave del plasma atmosférico:

Durabilidad superior: Los recubrimientos tratados con plasma atmosférico presentan una adhesión y resistencia significativamente mejoradas, incluso en condiciones ambientales exigentes.

- » Sostenibilidad: Al eliminar el uso de primeros basados en disolventes, el plasma atmosférico es una solución más limpia y amigable con el medio ambiente, alineándose con las regulaciones ambientales modernas.
- » Versatilidad: Esta tecnología es aplicable a una amplia variedad de materiales y aplicaciones, lo que la convierte en una solución ideal tanto para recubrimientos protectores como decorativos.

### El papel de Neoflex y Vemaliar:

La integración de esta tecnología ha sido posible gracias a la innovación y colaboración de Neoflex Adhesives y Vemaliar, dos socios clave en el desarrollo y aplicación de plasma atmosférico en el recubrimiento de perfiles. Su compromiso con la excelencia ha sido fundamental para llevar al mercado este proceso de recubrimiento revolucionario.



### El futuro del recubrimiento

Con el plasma atmosférico, las empresas pueden mejorar la sostenibilidad, reducir costos operativos y aumentar la calidad de sus productos. Esta tecnología está llamada a transformar las industrias que demandan soluciones sostenibles y eficientes, estableciendo un nuevo estándar en el recubrimiento de materiales como el PVC y el aluminio.

Este avance no solo mejora el rendimiento de los productos finales, sino que también respalda los objetivos de sostenibilidad de las industrias actuales, permitiendo a las empresas mantenerse competitivas mientras cuidan el medio ambiente.







## CRS-140

Diseño minimalista en  
su máxima expresión

Sistema de corredera minimalista excepcionalmente versátil, con nudo central de 25 mm, perfiles horizontales invisibles y soluciones avanzadas de suelo continuo o esquina libre.

- Dimen. máx. recomendadas (hoja): 4000x4000 mm
- Acristamiento máximo: desde 32 hasta 42 mm
- Valores AEV: Clase 3 / 8A / C5
- Aislamiento acústico: 42 dB
- Transmitancia térmica:  $U_w$  hasta 1,0 W/m<sup>2</sup>K





## El primer asistente sensorial del sector para la entrada en pasillos de HUBTEX

**Mayor capacidad, pero pasos estrechos: gracias al uso de carretillas elevadoras multidireccionales de carga lateral en almacenes de pasillos estrechos, los usuarios se benefician de una maximización de su capacidad de almacenamiento.**

Este concepto de almacenamiento, mayor capacidad para pasos estrechos, conlleva ciertos retos para los conductores: uno de ellos es la entrada con precisión en el pasillo estrecho. Para permitir que, al manipular cargas largas, los vehículos entren en los pasillos sin colisionar, HUBTEX ha desarrollado el primer asistente sensorial del sector para la entrada en pasillos. Este nuevo sistema de asistencia puede montarse en todas las series de Phoenix.

Para optimizar la capacidad de almacenamiento, en los almacenes de pasillos estrechos suelen utilizarse carretillas elevadoras multidireccionales de carga lateral. En este caso, el vehículo se guía a menudo sobre rodillos en el vehículo y sobre los correspondientes carriles guía en el soporte de las estanterías. La distancia de seguridad entre el vehículo y la estantería es de tan solo 100 mm. Para facili-

tar la entrada, la zona de acceso suele estar diseñada en forma de embudo o redondeada. La longitud del embudo de entrada depende de la longitud máxima de la carga. En consecuencia, en el caso de almacenar cargas especialmente largas, los embudos de entrada son también más largos, lo que por su parte exige un pasillo más grande.

Debido a estas condiciones, la entrada en el pasillo con cargas largas supone un reto especial para el conductor. Aquí es preciso situarse con precisión en la zona de entrada. No es poco frecuente que con estos sistemas se produzcan daños en el vehículo o en el almacén de estanterías, en particular cuando el conductor debe entrar en el pasillo con una carga larga y que sobresale. La entrada resulta aún más difícil cuando el conductor debe acceder al pasillo con el lado del vehículo opuesto. En este caso,





**MAXX** – la alternativa ideal  
a las carretillas elevadoras  
diésel para el manejo de  
cargas largas de hasta 6 t

**MUEVE CARGAS LARGAS,  
PESADAS Y VOLUMINOSAS  
CON TOTAL FIABILIDAD.**

**HUBTEX.COM/ES/ *MAXX***

**HUBTEX.**

WE CREATE THE UNIQUE



entrar con precisión en el embudo es más complicado debido al ángulo muerto mayor. HUBTEX ayuda a los conductores a superar este reto con un asistente de nuevo desarrollo para la entrada en pasillos.

### Ayuda en situaciones de conducción críticas

El sistema se basa en los datos sin procesar de un sensor Lidar 2D, de un escáner láser. Este dispositivo determina la distancia relativa respecto al embudo de entrada y orienta el vehículo hacia la línea central del pasillo estrecho. «Tomando como referencia esta información, el sistema de asistencia centra la carretilla elevadora antes del pasillo y la alinea paralela a su trazado. De este modo, la carretilla elevadora puede entrar en el pasillo sin colisionar. El conductor puede concentrarse así en supervisar el entorno del vehículo y fijar una velocidad adaptada a la situación», explica Michael Röbig, representante y responsable de proyectos de desarrollo de HUBTEX. El sistema está disponible en dos variantes. Por un lado, la variante autónoma y, por otro, la variante como complemento al sistema móvil de protección de personas de Hubtex. La gran ventaja: si el vehículo ya dispone de un sistema de protección de personas, es posible utilizar los mismos sensores para la asistencia de entrada en pasillos. Gracias al hardware disponible, la asistencia sensora de entrada en pasillos puede implementarse de forma más económica.

El sistema patentado permite prevenir daños en la instalación del almacén y en los dispositivos de asistencia de guiado mecánicos del vehículo. Esto mismo es válido

para las colisiones entre las cargas largas transportadas y las cargas almacenadas en la zona de entrada. Además, el sistema aporta ventajas futuras en la planificación del almacén. Los embudos de entrada pueden ejecutarse con un volumen menor, y se producen ahorros en la planificación de las estanterías.

#### Acerca de HUBTEX Maschinenbau GmbH & Co. KG

HUBTEX es un fabricante líder internacional de carretillas elevadoras multidireccionales, carretillas elevadoras de carga lateral, vehículos de preparación de pedidos, vehículos industriales especiales y vehículos especiales para el transporte de mercancías largas, pesadas y voluminosas. El uso de estos productos contribuye a lograr un flujo de materiales y un traslado de mercancías eficiente en los pasillos estrechos de empresas de producción y comerciales.

HUBTEX se caracteriza por un asesoramiento completo, un servicio técnico internacional y una gran capacidad innovadora. Esto permite a esta empresa ubicada en Fulda, Alemania, y que cuenta con 500 empleados, ofrecer la solución adecuada para cada necesidad: desde las versiones básicas, pasando por vehículos en serie avanzados, hasta el desarrollo individual de soluciones especiales.



VENTANAS  
FACHADAS  
PROTECCIÓN SOLAR

SEMANA INTERNACIONAL  
DE LA CONSTRUCCIÓN

LIVE  Connect  
IMPACTA 365D · CREA COMUNIDAD · CRECE

En coincidencia con:

 matelec  
ELECTRICIDAD | INSTALACIONES | ILUMINACIÓN

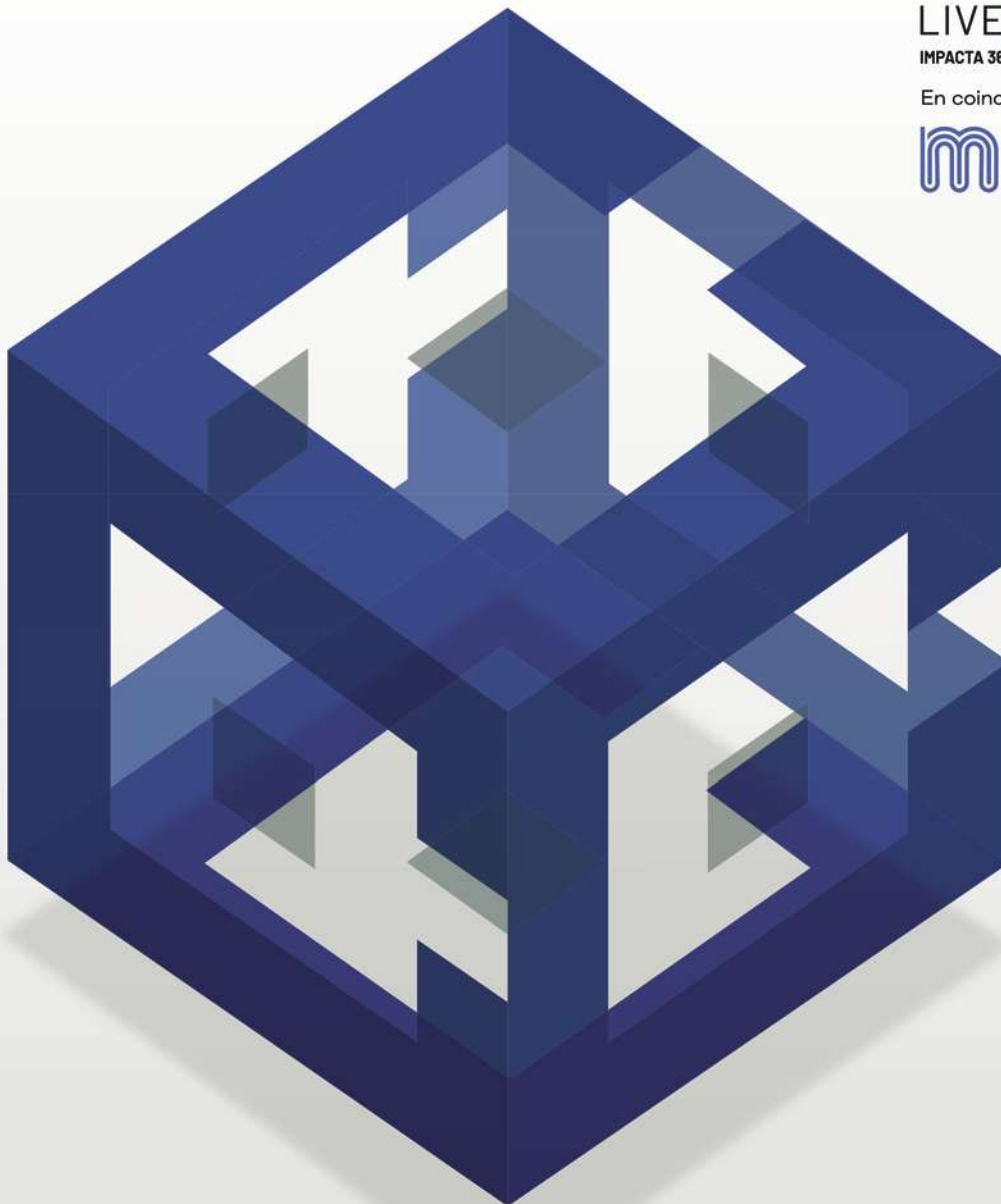

Impulso, construcción,  
soluciones y personas.

**05-08**  
**Nov**

**2024**

Recinto Ferial  
[ifema.es](http://ifema.es)





## CAJ AISLANT premarco térmico

Un SISTEMA TÉRMICO considerado actualmente como el método más completo e innovador de instalación de cerramientos



En los últimos 10 años, las ventanas han evolucionado significativamente, mientras que el premarco sigue siendo similar al de hace 30 años. Los nuevos premarcos de CAJ AISLANT® garantizan un alto rendimiento térmico, son simples, económico, prácticos de usar y resuelven defectos típicos de la madera y el metal.

La solución proporciona la mejor solución para ventanas de alto rendimiento energético.

El **premarco térmico de Cajaislant** destaca de las soluciones clásicas por su rendimiento térmico. De hecho, esta solución permite eliminar todos aquellos puentes térmicos entre el interior y el exterior, fuentes de moho y condensación cerca del hueco de la fachada.

Los **premarcos térmicos de Cajaislant** también ofrecen un rendimiento mecánico de vanguardia que les permite perdurar en el tiempo sin ninguna deformación, todo ello garantizado por material de alta calidad con núcleo de perfiles de acero que no alteran el aislamiento térmico.

El **premarco térmico de Cajaislant** se puede combinar con acabados opcionales como cajones de persianas,



jambas y vierteaguas aisladas y forradas de ALUMINIO COMPOSITE o alfeizares de aluminio que proporcionan un acabado de fachada arquitectónico y profesional.

### Funciones:

- » Material de más alta calidad equipado con numerosas cámaras.
- » Aislamiento térmico sin paralelo por los sistemas comunes.
- » Alto rendimiento mecánico garantizado por geometrías de perfil.
- » Gran resistencia gracias a perfiles de acero de 1,5 mm.
- » Perfil inferior opcional para crear una rotura de puente térmico en el umbral.
- » Previene la formación de moho y condensación.

### Ventajas:

- » Montaje y transporte extremadamente fáciles.
- » Modularidad de las soluciones que las adapta a cada circunstancia.
- » Numerosas soluciones diseñadas para cada caso.
- » Relación calidad-precio inigualable.
- » Ideal para la correcta aplicación de selladores y películas adhesivas.
- » Altos ahorros en costos de calefacción y refrigeración.
- » Versátil con componentes cajón, jamba y vierteaguas opcional terminadas con aluminio.
- » La mejor garantía para el rendimiento de ventanas y puertas nuevas.

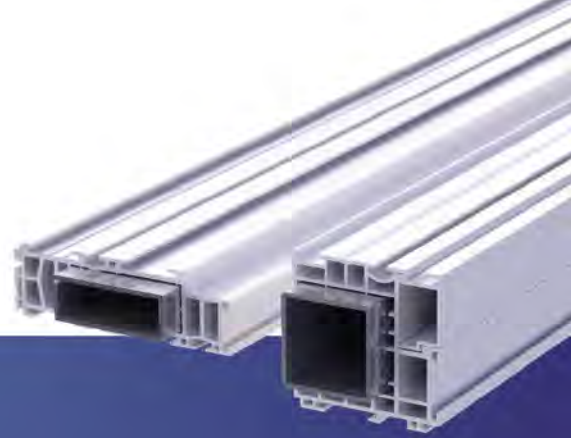

# PREMARCO TÉRMICO®

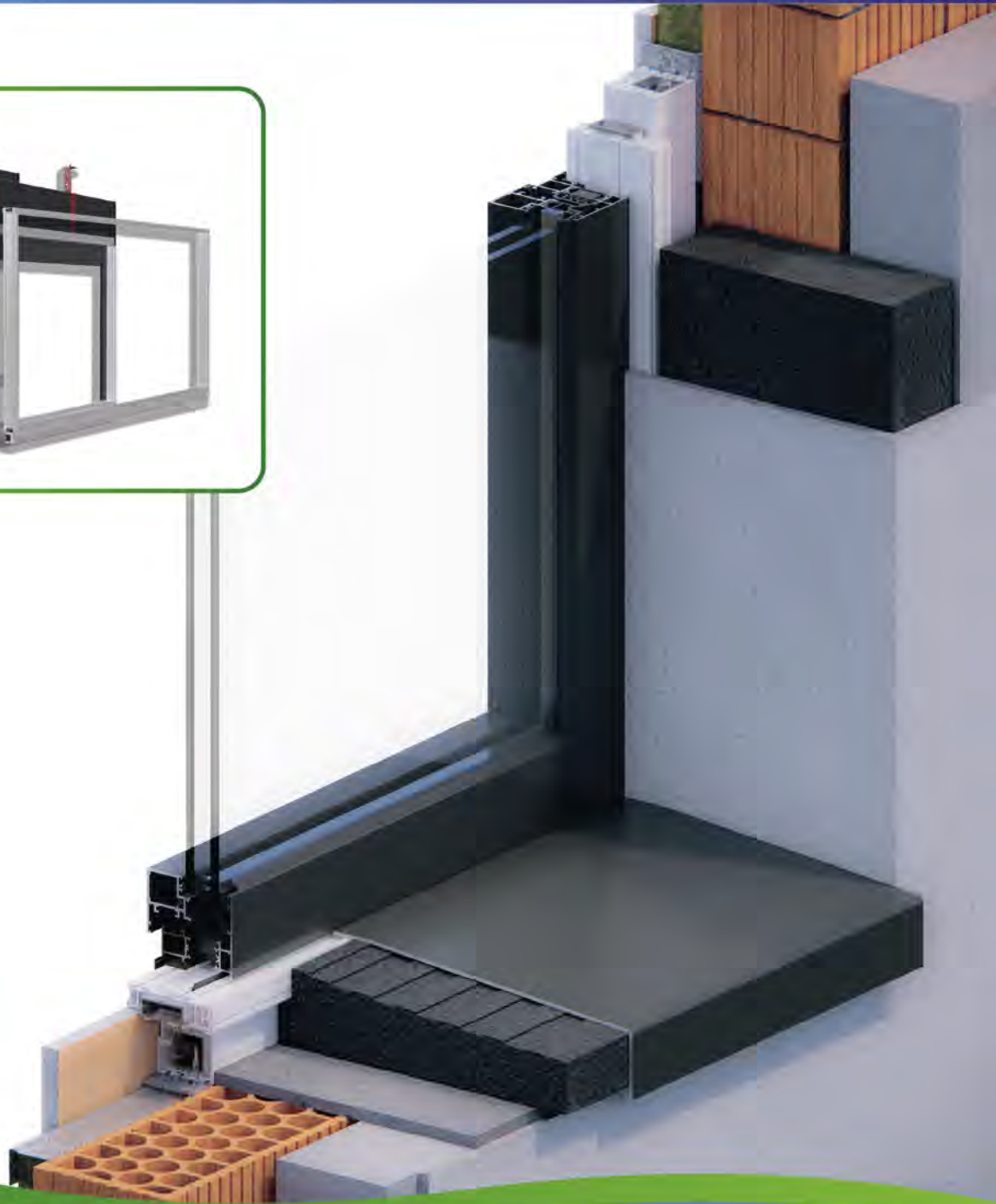

Descubre más en  
[cajaislant.com](http://cajaislant.com)



# CORTIZO inaugura su Campus Tecnológico con el objetivo de convertirlo en un referente internacional de ingeniería de fachadas

Visítalos en  
VETECO

PABELLÓN 10  
STAND  
10D02

## El presidente de la Xunta de Galicia, Alfonso Rueda, encabezó la puesta de largo del proyecto

Cortizo realizó, el pasado mes de septiembre, la puesta de largo de su nuevo Campus Tecnológico, un complejo de 25.000 m<sup>2</sup> situado a muy pocos metros de su sede central de Padrón. La multinacional del aluminio ha invertido 40 millones de euros en este proyecto enfocado a la ingeniería de fachadas en el que se desarrollarán envolventes a medida para grandes proyectos en todo el mundo y en el que trabajarán más de 250 arquitectos, arquitectos técnicos e ingenieros.

La firma padronesa dio a conocer los pormenores de su nuevo complejo en un evento que estuvo presidido por el máximo mandatario de la Xunta de Galicia, Alfonso Rueda, acompañado de la Conselleira de Economía e Industria, María Jesús Lorenzana, y de los alcaldes de Padrón y Rois, entre otras autoridades; además de representantes de los colegios oficiales y de las escuelas de Arquitectura, Arquitectura Técnica e Ingeniería Industrial de Galicia. En la apertura de la presentación, la directora y arquitecta del proyecto, Miriam Cortizo, expuso la razón de ser del Campus Tecnológico al que se refirió como "un polo de innovación y formación en el corazón del rural gallego". Miriam Cortizo señaló que "la falta de infraestructura y de perso-

nal especializado" les dificultaba "responder con inmediatez a la demanda creciente de envolventes a medida para obras singulares". Para solventar esos hándicaps, Cortizo puso en marcha este Campus al que dotó de la tecnología más avanzada para, por ejemplo, realizar ensayos frente a condicionantes extremos como huracanes o terremotos; además, lo impregnó de una vocación académica. "Al frente de cada proyecto en estudio estará un arquitecto, arquitecto técnico o ingeniero sénior que incorporará a su equipo a titulados júnior de esas disciplinas para que adquieran formación específica de fachadas. Cuando el proyecto esté finalizado, los júniores pasarán a encabezar otros equipos que trabajarán en nuevas obras y seguirán transmitiendo ese conocimiento", explicó Miriam Cortizo.

Por su parte, el presidente de la Xunta, Alfonso Rueda, celebró que Cortizo apostara por "la investigación y la innovación como pilares del futuro" y felicitó a la compañía padronesa por "construir en el rural un complejo que será un referente de la ingeniería y la arquitectura internacional". Rueda también quiso destacar las oportunidades laborales que ofrecerá el Campus Tecnológico de Cortizo, impulsando "empleo de alto valor añadido para enraizar el talento gallego".





## LAS CLAVES DEL PROYECTO

El Campus Tecnológico consta de tres edificios de dos alturas y un cuarto bloque destinado al aparcamiento, ejecutados todos ellos bajo criterios de sostenibilidad, de consumo energético reducido y de integración en el entorno natural, con más de 46.000 m<sup>2</sup> de espacios verdes.

- **Edificio de Investigación.** Es el corazón del proyecto; 8000 m<sup>2</sup> destinados a la I+D+i. Un gran espacio de formación que alberga toda la división de arquitectura de Cortizo, Integrada por un equipo multidisciplinar con perfiles vinculados, fundamentalmente, a las diferentes ramas de ingeniería, arquitectura, comercio internacional y marketing. También alberga en su planta baja el mayor showroom de cerramientos de España, con 2600 m<sup>2</sup> de exposición en los que se muestran sus principales sistemas de ventanas, puertas, fachadas, barandillas y protección solar.
- **Edificio Laboratorio.** Diseñado en colaboración con el prestigioso instituto de ensayos alemán IFT Rosenheim, en sus 4000 m<sup>2</sup> de superficie cuenta con los bancos de pruebas más avanzados del sector para someter a los sistemas de fachadas, ventanas, puertas y barandillas a los test más exigentes. Entre ellos, destacan los ensayos frente a condicionantes extremos como huracanes, sismos e incendios.
- **Edificio Social.** Concebido como un lugar de esparcimiento, ha sido dotado de todo tipo de comodidades para que los trabajadores de Cortizo puedan disfrutar de momentos de ocio dentro del ámbito laboral. Sus más de 4500 m<sup>2</sup> se articulan como un espacio vivo, presidido por un gran auditorio diseñado para acoger conferencias, presentaciones, conciertos y todo tipo de actividades orientadas a la dinamización cultural y social. Además, incluye restaurante, gimnasio, salas de juegos, comedores privados y cuatro aulas de formación.



*La multinacional del aluminio invirtió 40 millones de euros en un complejo de 25.000 m<sup>2</sup> integrado por tres edificios y 46.000 m<sup>2</sup> de áreas verdes*

El Campus Tecnológico Cortizo acaba de convertirse en el primer proyecto de Galicia de nueva construcción con certificación Breeam Excepcional, la máxima calificación que otorga este prestigioso sello europeo que reconoce los edificios más eficientes y de menor impacto ecológico, aspirando también a lograr el certificado LEED promovido por el US Green Building Council bajo el estándar americano. Asimismo, cuenta con Etiqueta A, la máxima calificación de eficiencia energética y emisiones de CO<sub>2</sub>.





## QSYSTEMS utiliza poliamidas Low Lambda de TECHNOFORM para todos sus nuevos sistemas

Visítalos en  
VETECO

PABELLÓN 9  
STAND  
9D07

La eficiencia energética es hoy más que nunca un factor crucial para el éxito de cualquier sistema de ventanas, puertas y fachadas. Reconociendo esta realidad, QSystems ha tomado la decisión de incorporar las poliamidas Low Lambda en sus nuevos sistemas Q65 hoja vista y hoja oculta, Q75 y Q83, todos ellos en canal 16 y cámara europea. Esto no solo garantiza una eficiencia térmica superior, sino que también refuerza el compromiso de QSystems con la sostenibilidad y la innovación.

- » Q75 C16: 1.4 W/m<sup>2</sup>K
- » Q83 CE: 1.1 W/m<sup>2</sup>K
- » Q83 C16: 1.1 W/m<sup>2</sup>K

Este logro se traduce en productos que cumplen con los estándares más estrictos de eficiencia energética y que además proporcionan un nivel de confort superior. Se trata de sistemas que combinan a la perfección un diseño moderno con una gran eficiencia energética a un precio moderado.



Sistema Q65  
Hoja oculta C16

Las poliamidas Low Lambda, desarrolladas por Technoform, representan un avance significativo en la rotura de puente térmico. Estas poliamidas, creadas para satisfacer las crecientes demandas de eficiencia energética, disminuyen la transmitancia térmica gracias a su conductividad certificada de 0.21 W/mK. Esta característica permite reducir el valor Uf sin aumentar el tamaño del marco, mejorando notablemente la eficiencia energética de ventanas y puertas. Además, las poliamidas Low Lambda mantienen una resistencia mecánica y a la corrosión sobresalientes, soportando temperaturas extremas de hasta 200°C y ofreciendo inercia frente a la mayoría de los agentes químicos.

La implementación de las poliamidas Low Lambda en las nuevas series de QSystems ha contribuido significativamente a que estos sistemas obtengan los siguientes valores Uf:

- » Q65 C16: 1.8 W/m<sup>2</sup>K
- » Q65 CE: 1.8 W/m<sup>2</sup>K
- » Q65 C16 HO: 1.9 W/m<sup>2</sup>K
- » Q65 CE HO: 1.9 W/m<sup>2</sup>K
- » Q75 CE: 1.5 W/m<sup>2</sup>K

En QSystems están comprometidos con la creación de productos que no solo satisfagan las necesidades actuales del mercado, sino que también anticipen y respondan a los desafíos futuros de la vivienda sostenible. A medida que la industria de la construcción avanza hacia un enfoque más sostenible, QSystems se mantiene a la vanguardia, ofreciendo soluciones que combinan rendimiento, durabilidad y un menor impacto ambiental.

Las varillas Low Lambda de Technoform siguen ganando terreno hasta convertirse en las poliamidas más demandadas para nuevos sistemas gracias a su capacidad para ofrecer una eficiencia térmica superior sin comprometer ninguna de las características técnicas de la poliamida PA66. Con su adopción, QSystems se asegura que sus nuevas series no solo sean líderes en eficiencia energética, sino que también marquen la pauta en innovación y responsabilidad ambiental. A medida que la industria evoluciona, QSystems continúa su compromiso de proporcionar soluciones avanzadas que respondan a las necesidades actuales y futuras del mercado.



Sistema Q65  
Hoja oculta CE

# GUARDIAN SELECT, un partner de confianza



Tecnología



Compromiso



Excelencia



Calidad

Guardian Select es el grupo selecto de fabricantes de vidrio aislante en España y Portugal comprometidos con los requisitos de excelencia que exige Guardian Glass.

Porque la calidad es una  
cuestión de actitud



Escanea el QR para más información  
[www.guardiansselect.es](http://www.guardiansselect.es)  
8486 11411 (ext. 1000)



GUARDIAN  
SELECT

www.guardiansselect.es



## CISA Multitop Matic EXIT: la solución para puertas de emergencia de una o dos hojas con rearme automático

Con el **lanzamiento de la contracerradura para puertas de emergencia con dos hojas**, Multitop Matic EXIT se convierte en la solución ideal para puertas de emergencia y/o cortafuego en edificios públicos y comerciales con elevada afluencia. El nuevo sistema automático, para puertas a 1 o 2 hojas de aluminio o hierro, introduce en el mercado **la única contracerradura con frente largo "Made in Italy"**. La solución CISA combina la **máxima protección contra la intrusión**, con la garantía de una **evacuación rápida en caso de emergencia**.

**Beatrice Bergonzini, CISA Locks Platform Lead**, explica las características distintivas que hacen de Multitop Matic EXIT una **solución completa** para puertas a 2 hojas. *"Multitop Matic EXIT asegura el **cierre automático y con seguridad de la hoja principal sobre la hoja secundaria**. Solo es necesario apoyar la hoja contra el marco para el anclaje de los tres picaportes y activar los ganchos, garantizando el cierre automático. En puertas de dos hojas, la contracerradura y el rearme automático contribuyen también al cierre seguro de la hoja secundaria. El diseño del dispositivo ha sido estudiado para ofrecer las máximas prestaciones de seguridad manteniendo inalterada la solidez de los perfiles"*.

En caso de emergencia, **la apertura desde el interior es inmediata**, accionando la barra del dispositivo antipánico. Añadiendo el MOTOR CISA, la cerradura puede ser **abierta de forma remota** utilizando cualquier credencial disponible en el mercado.

A su mayor seguridad, se añade también la **facilidad de instalación** gracias al sistema de **cerraderos regulables integrados en el frente** y al sistema de regulación de los cierres alto/bajo de la contracerradura, incluso con el producto ya instalado en la hoja secundaria. No menos importante, el sistema Multitop Matic EXIT es **retrocompatible con el sistema SikurExit** ya presente/instalado en el mercado. La sustitución es fácil y rápida porque no precisa retrabajos adicionales.

Para más información sobre como Multitop Matic EXIT puede mejorar la seguridad y la eficiencia de las puertas antipánico y cortafuego, visite [cisa.com](http://cisa.com).

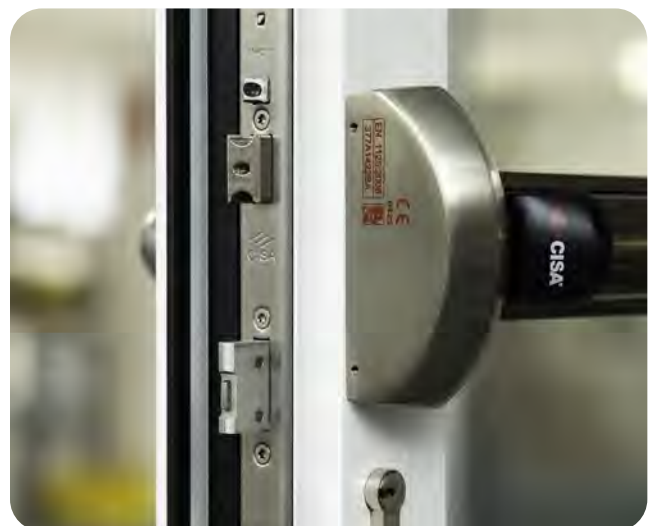



# MULTITOP MATIC EXIT

Innovación antipánico.  
Más protección y libertad.

EXIT

## Seguridad en el trabajo.

CISA presenta MULTITOP MATIC EXIT,  
el sistema de cierre para puertas antipánico de una o dos hojas.

Máxima protección contra la **intrusión**. Garantía de **evacuación rápida** en caso de emergencia.



CIERRE AUTOMÁTICO, SIEMPRE  
CON SEGURIDAD



EVACUACIÓN SIEMPRE  
GARANTIZADA



3 PICAPORTES  
SIEMPRE CERRADOS



VERSIÓN  
MOTORIZADA



## GUARDIAN GLASS publica nuevas Declaraciones Medioambientales de Producto para los productos de vidrio fabricados en Europa

Guardian Glass ha publicado seis nuevas Declaraciones Ambientales de Producto (DAP) para sus productos de vidrio float sin procesar, vidrio de capa por pulverización catódica (vacío) y vidrio laminado producidos en Europa. Una de las nuevas DAP cubre el vidrio float Guardian ExtraClear™, que es el vidrio float estándar con el valor más bajo de carbono incorporado producido en Europa<sup>(1)</sup> (<sup>(1)</sup> Comparación europea basada en las DAPs disponibles públicamente de los principales fabricantes de vidrio float en Europa al 19 de septiembre de 2024).

Verificadas por terceros, por un verificador externo independiente, las seis DAPs cubren los siguientes productos:

- » Guardian NEXA™ 6 vidrio con menor contenido de carbono.
- » Guardian NEXA™ 9 vidrio con menor contenido de carbono.
- » Guardian UltraClear™ vidrio float con bajo contenido en hierro.
- » Guardian ExtraClear™ vidrio float estándar.
- » Guardian LamiGlass y Guardian Bird1st Lami™ - gamas de vidrio laminado.
- » Vidrio de capa, que incluye (pero no se limita a) - productos SunGuard™, ClimaGuard™ y Guardian Sun™.

La nueva DAP para vidrio plano sin procesar que cubre el vidrio float estándar Guardian ExtraClear producido en Europa, tiene un valor de carbono incorporado<sup>(2)</sup> de cradle-to-gate (A1-A3) equivalente a 9,64 kg CO<sub>2</sub>/m<sup>2</sup> para el vidrio de 4 mm (<sup>(2)</sup> Global Warming Potential (GWP) de las etapas A1-A3 incluye los impactos de la extracción y procesamiento de los materiales en bruto, el transporte de materiales en bruto a la planta de fabricación y el manufacturado del producto. A este término se le denomina a veces "huella de carbono del producto" o "carbono incorporado").

Este nuevo valor confirma que Guardian ExtraClear es el vidrio float con el valor más bajo de carbono incorporado producido en Europa. Se ha anunciado una nueva DAP, que estará disponible en 2025, para el vidrio float con bajo contenido en hierro Guardian UltraClear™, que se produce en la planta de Bascharage de Guardian Glass en Luxemburgo, el horno energéticamente más eficiente de Guardian Glass.

Las DAPs también están disponibles para la nueva gama de productos con menor contenido de carbono. Guardian NEXA 6 y Guardian NEXA 9 tienen su propia DAP, con valores de carbono incorporado para el vidrio de 4 mm de





6,38 kg CO<sub>2</sub>/m<sup>2</sup> y de 8,58 kg CO<sub>2</sub>eq/m<sup>2</sup>, respectivamente. En comparación con el conjunto de datos promedio europeo para el vidrio float<sup>(3)</sup>, esto supone una reducción del carbono incorporado de más del 40% para Guardian NEXA 6 y 20% para Guardian NEXA 9 <sup>(3)</sup> Al comparar el valor GWP A1-A3 GWP del NEXA 6 con los datos de la base de datos Sphera Database 2021 para vidrio plano float en EU-28s (válido desde junio 2024), se calcula una reducción de -42%. Al comparar el valor GWP A1-A3 GWP de NEXA 9 con la Sphera Database 2021 Dataset para el vidrio plano float EU-28 (válido en junio de 2024), la reducción que se calcula es del -22%.

### Herramienta de estimación de carbono incorporado

En paralelo con estos documentos y disponible para su descarga en la web de Guardian Glass, se ha añadido recientemente una nueva función a la herramienta Calculadora de Prestaciones (que forma parte del software Glass Analytics™) y que permite a los transformadores y prescriptores de vidrio obtener una estimación del equivalente de carbono incorporado para una amplia gama de combinaciones de acristalamiento. Guardian Glass ha desarrollado la herramienta Calculadora de Prestaciones para ayudar a demostrar las ventajas del vidrio de altas prestaciones en las fachadas de edificios. La función de estimación de carbono incorporado está disponible para cualquier producto de vidrio float, vidrio de capa, vidrio laminado y vidrio de capa laminado fabricado por Guardian Glass en Europa.

Guus Boekhoudt, vicepresidente ejecutivo para Europa, África y Oriente Medio, Asia Pacífico y Latinoamérica

de Guardian Glass comenta: "Nuestro compromiso con la gestión medioambiental se demuestra a través de nuestros esfuerzos continuos para mejorar la eficiencia energética, gestionar los recursos de forma responsable y reducir las emisiones al aire. Nos esforzamos para buscar continuamente soluciones innovadoras que mejoren nuestros procesos de fabricación, lo que se pone de manifiesto en iniciativas tales como la reconstrucción de hornos que ayudan a incrementar la eficiencia energética de nuestras plantas. Al invertir en tecnologías avanzadas de hornos y proyectos eficientes, hemos reducido con éxito el carbono incorporado de nuestros productos de vidrio europeos."

"Al publicar las DAPs, apoyamos a los arquitectos y diseñadores que se esfuerzan en comprender los impactos medioambientales de los edificios que diseñan a través de los productos que prescriben. El objetivo es proporcionarles la información que necesitan para calcular las emisiones de carbono a lo largo de todo el ciclo de vida de sus edificios y que tomen decisiones fundamentadas," comenta Jonathan Brunette, director de ESG & Certification de Guardian Glass. "Estos datos transparentes y verificados por terceras partes también ayudan a las compañías que trabajan para alcanzar sus objetivos de reducir sus emisiones de carbono, tanto si son objetivos voluntarios como si responden a normativas locales, como las del ciclo de vida total de carbono del edificio, que ya han entrado en vigor en algunos países en Europa, incluidos Dinamarca, Suecia, Francia y Países Bajos. Los datos también pueden ayudar a lograr créditos para las certificaciones de edificios sostenibles como LEED® o BREEAM®."



## Los tejidos Sauleda visten todas las ventanas de la fachada del hotel Only You Sevilla

**La protección solar de esta fachada restaurada luce elegante gracias a los toldos fabricados con el tejido acrílico Sauleda Masacril**

El fabricante de tejidos técnicos **Sauleda** ha vestido con su protección solar la fachada del recientemente inaugurado Only YOU Hotel Sevilla.

Este nuevo establecimiento de lujo, perteneciente a la cadena hotelera Palladium Hotel Group, presenta un concepto redefinido de hotel urbano, donde se fusiona la esencia de Sevilla con las tendencias cosmopolitas más actuales.

Desde el exterior, la carta de presentación es su fachada restaurada, que luce elegante y distinguida equipada con nuevos toldos azules, diseñados por **Sauleda**.

La protección solar de todas y cada una de las ventanas de las habitaciones se ha realizado mediante toldos fabricados con el tejido acrílico **Sauleda Masacril**. Para este imponente hotel, entre una amplia carta de más de 130 colores lisos, se ha seleccionado la elegante tonalidad 'Azul Real'.

"Que una cadena hotelera puntera como es Palladium Hotel Group escoja nuestros tejidos técnicos para la protección solar de su hotel referente del lujo en Sevilla nos enorgullece muchísimo" afirma **José Sauleda**, CEO de **Sauleda** "El espíritu innovador de nuestra compañía centenaria nos ha permitido alcanzar la excelencia de nuestros productos, algo que es altamente valorado en los sectores contract y hotelero tanto a nivel nacional como internacional".

### Tejidos de máxima calidad en un hotel de 5 estrellas

La alta calidad de los tejidos de Sauleda, fabricados íntegramente en España, ha sido clave para ser los escogidos en el lujoso Only YOU Hotel Sevilla.

A diferencia de otros tejidos que existen en el mercado, Sauleda Masacril es un tejido 100% acrílico tintado en masa. Esto significa que los pigmentos de color se infunden hasta el núcleo de cada fibra utilizada, lo que hace que los tejidos ofrezcan una inigualable resistencia a la decoloración (con una garantía del color del tejido de hasta 10 años).

De este modo, los colores brillan y se mantienen brillantes por un periodo de tiempo más largo, en comparación con telas teñidas en la superficie. Los tejidos acrílicos, al producirse con la fibra tintada directamente, otorgan gran resistencia a las manchas, incrementan la estabilidad del color, y alargan la vida de la lona.

Los tejidos de alta calidad de Sauleda se caracterizan por ser Anti UVI, anti-manchas, climáticos, doble cara, protegidos, máxima resistencia, producción respetuosa, rápido secado, repelentes al agua, transpirables y con tratamiento anti-moho.

Fotografía: Millán Herce

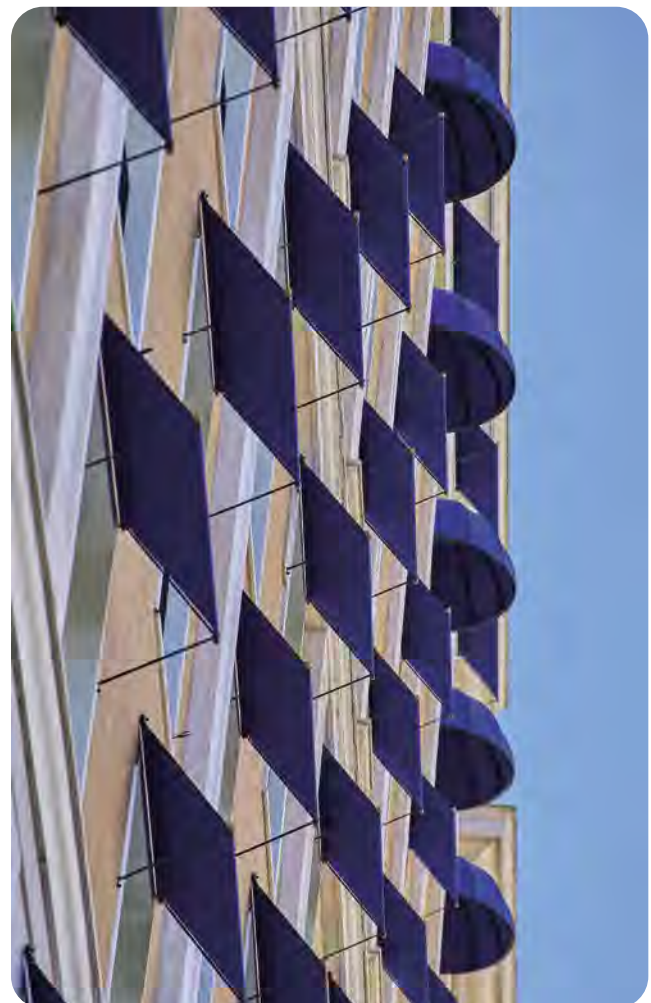





# ¿Cómo deben ser las ventanas del futuro?

[www.laventanadelfuturo.es](http://www.laventanadelfuturo.es)



## DOORS & WINDOWS EXPO ALUMINIO continúa con su imparable crecimiento



Doors & Windows Mexico Expo Aluminio se celebró el pasado mes de julio en la ciudad de Guadalajara con una gran afluencia de profesionales interesados en visitar la feria.

3.869 asistentes y 150 marcas corroboran su imparable crecimiento en cuanto al número de visitantes profesionales y expositores.

Estos datos son una muestra de que es la plataforma ideal para llegar al mercado Latinoamericano en los sectores que abarca.

Hay que tener en cuenta que es una feria estrictamente profesional por lo que sólo pueden participar los profesionales previamente acreditados.

Para favorecer su participación tienen la entrada gratuita con la única condición de acreditarse como profesionales del sector.

Gracias a esto, las empresas expositoras consiguen que el 100% de las visitas a sus stands sean de personas interesadas y con poder de compra.

Para la edición de 2025 la novedad será la presentación de la feria Shade Tech dedicada a promover los elementos de protección solar y automatismos en el mercado latinoamericano.

El gran potencial de crecimiento de los elementos de protección solar y automatismos en Latinoamérica augura un futuro prometedor para este sector de la industria.

Con visitantes procedentes de toda Latinoamérica, Doors & Windows México se está consolidando como la plataforma ideal para promover y mostrar las novedades del sector cerramientos.

La industria del aluminio en México está en una curva ascendente, un factor clave es la guerra comercial entre China y Estados Unidos, así como la ubicación geográfica de México junto a su principal socio comercial y país de mayor consumo en el mundo. Para el año 2024 se prevé un crecimiento del 20%.

Solo California y Texas son la quinta y novena ubicación fronteriza con mayores niveles de consumo en el orbe, respectivamente.

Francisco Beltrán, presidente de la Canalum, recalcó que la industria del aluminio viene experimentando crecimientos anuales de doble dígito en los años recientes. Agregó que tiene potencial de crecimiento como consecuencia de la relocalización de las cadenas de valor (nearshoring) que buscan instalarse en el país.

El crecimiento que se registrará para este año estará impulsado principalmente por la instalación de Tesla y BMW en México. Para lo cual se requerirá una mayor demanda de manufacturas de aluminio.

La industria del aluminio en México representa 18.000 millones de dólares en valor y tiene volumen de 2 millones 500 mil toneladas anuales. Adicionalmente, la industria del aluminio representa alrededor del 2.5% del Producto Interno Bruto (PIB). Genera 200 mil empleos directos y más de un millón de empleos indirectos.





May 14-15, 2025

Toronto 

[www.glasstechcanada.ca](http://www.glasstechcanada.ca)

16-18 de julio, 2025



Ciudad de México



Exposición internacional de  
Sistemas de Protección Solar,  
Persianas y Automatismos

ORGANIZED BY



MEDIA PARTNERS



[www.glasstechmexico.com](http://www.glasstechmexico.com) [spain@glasstechmexico.com](mailto:spain@glasstechmexico.com)

Nuevo  
**Eurotermic Plus**

**Sobran las palabras**

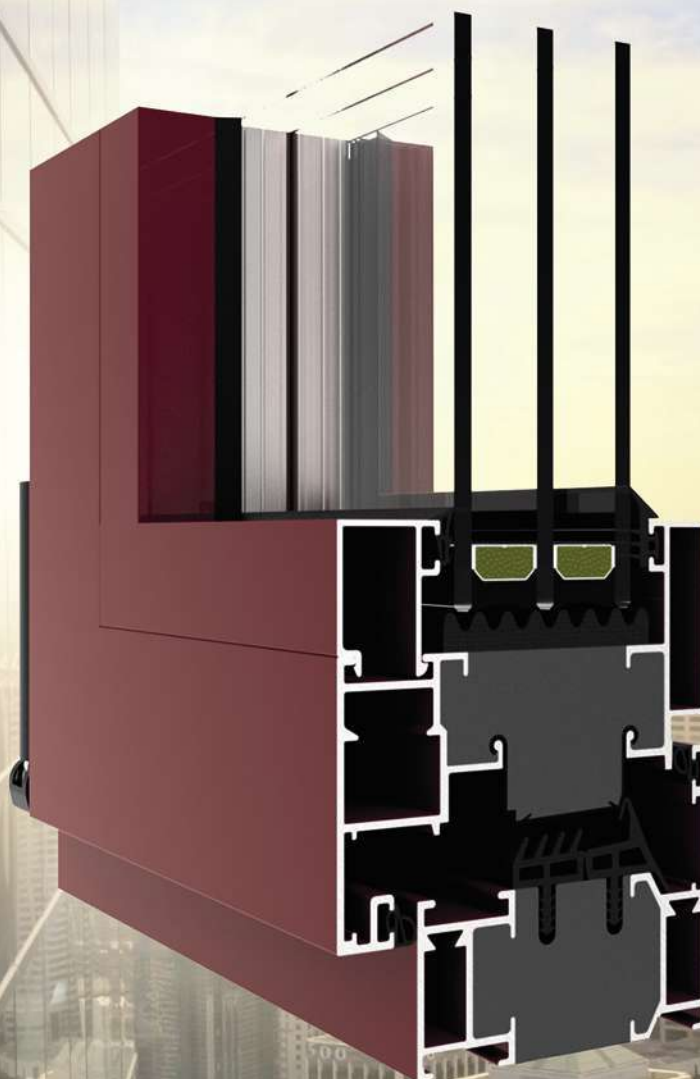

VENTANA  
**0,6**  
W/m<sup>2</sup>K

MARCO  
**0,9**  
W/m<sup>2</sup>K



[www.grupoayuso.org/eurotermicplus](http://www.grupoayuso.org/eurotermicplus)



Avda. de la Industria 6-8 - 28823 Coslada (Madrid) - Telf.: 91 485 27 50 - Fax: 91 673 40 12  
[www.grupoayuso.org](http://www.grupoayuso.org)

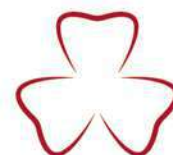

**GRUPO AYUSO**  
SISTEMAS DE ALUMINIO, PVC Y VIDRIO

# ALUGOM

**Diseño al  
servicio de la  
eficiencia y  
el máximo  
confort**

## NOVA

- Serie versátil y atractiva para división de interiores.
- Perfilera elegante y discreta de sólo 35mm, con cerco de 26mm.
- Número reducido de perfiles, con mecanizados sencillos, para una gama infinita de opciones: corredera, pivotante, abatible e incluso plegable.
- Admite vidrios 4+4 y 5+5
- Múltiples combinaciones constructivas y de diseño.



Descubre nuestras novedades en el stand 10D01\_A en **VETECO**

[www.alugom.com](http://www.alugom.com)

Creemos  
en Innovación

GROWING HIGH



**Aluminera**  
Be Aluminium

Ctra. N-152, Km 25,60  
08403 Granollers | Barcelona | Spain  
(+34) 93 849 68 90 | [info@alumineraextrusion.com](mailto:info@alumineraextrusion.com)  
[www.alumineraextrusion.com](http://www.alumineraextrusion.com)