

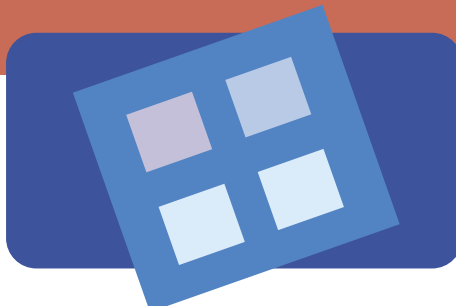

¿Cuánto dinero tienes «en la calle» invertido en matrices, del cual no tienes un buen control?

PÁG. 16



HABLAMOS DE:
NOVEDADES VETECO

PÁG. 30



EOLO delimita y protege tus espacios exteriores

PÁG. 84

Nueva solución Anti bi-metal

Las nuevas varillas **Anti bi-metal** para la Rotura de Puente Térmico están diseñadas para deslizar entre sí, lo que permite que los perfiles de aluminio exterior e interior se expandan de forma independiente, evitando así el llamado efecto bimetalico.

La nueva solución **Anti bi-metal** de Technoform es más económica y ofrece mejor funcionalidad que la alternativa actual. Además, requiere la misma manipulación y se puede reemplazar por varillas existentes sin modificar el proceso de ensamblado.

Descubra más en www.technoform.com

Soluciones aislantes para ventanas, puertas y fachadas.

TECHNOFORM

Visítalos en
VETECO

PABELLÓN 9

STAND
9D04

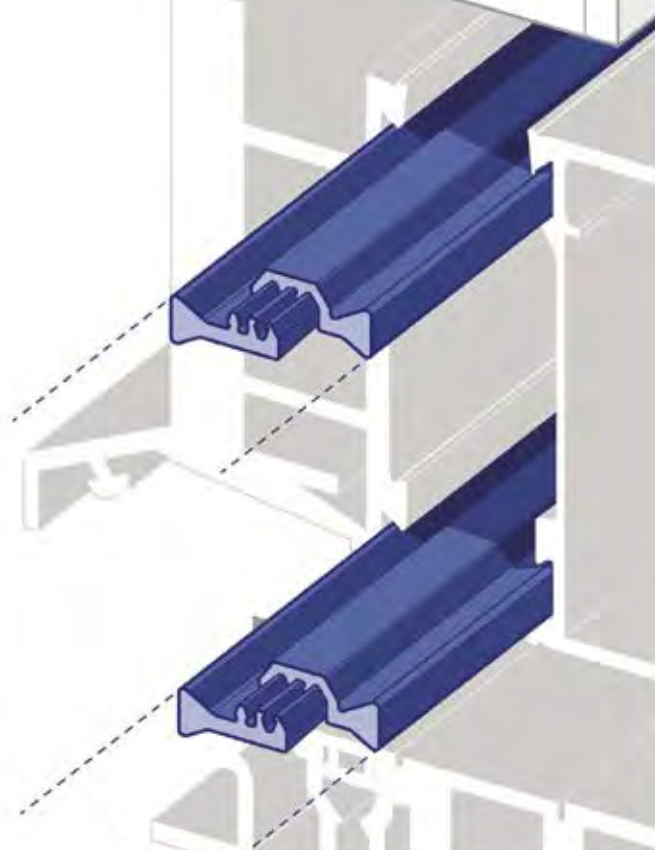

eVISION

The future is here

We have driven research towards new horizons, to achieve a real revolution. We are ready to present the technological innovation that will redesign and define the cutting edge of the aluminium section bar packaging process.

We know how to deliver value.

contact us



Emmebi S.r.l - Via della Tecnologia, 12 - Pavia di Udine (UD) Italy
www.emmebi.net

50th
 ANNIVERSARY
 1972 - 2022



PABELLÓN 10

Visítalos en
VETECO

STAND
10D01



FX

SISTEMAS DE FACHADA

Nuevo sistema de fachada minimalista de última generación.

Con una sección interior y exterior de **45 mm**, este sistema ofrece una amplia gama de soluciones, permitiendo una enorme libertad en el diseño.

Con 5 posibilidades de ejecución: Muro Invertido, Cubierta Elíptica, Semi-Estructural, Estructural e Intercalar, es también posible añadir huecos abatibles o proyectantes, con resistencia de hasta 180Kg accionadas a través de una manilla oculta muy innovadora, el sistema FX es un producto innovador para proyectos de gran envergadura en el panorama de la arquitectura contemporánea.



ADAM, CONTROL DE PROCESOS DE PRODUCCIÓN

PÁG. 14



ALCAR AE0941. MEJORA CONTINUADA

PÁG. 78



ANICOLOR CELEBRÓ, EL PASADO MES DE JULIO, SU 40 ANIVERSARIO

PÁG. 100

SUMARIO DE PUBLICIDAD

Publicidad **4**

EXTRUSIÓN Y TRATAMIENTOS DE SUPERFICIE

“Plan de Acción Economía Circular del Aluminio”, la hoja de... **8**
 Arte si, grafitis no deseados ¡no! **12**
 ADAM, control de procesos de producción **14**
 ¿Cuánto dinero tienes «en la calle» invertido en matrices... **16**
 Colección Granite de ADAPTA: Acabados superdurables con... **18**
 La Asociación Española del Aluminio expone la estrategia que... **20**

HABLAMOS DE: NOVEDADES VETECO

...equipada con las nuevas poliamidas Anti bi-metal de TECHNOFORM **30**
 Novedades de ALUVAL para VETECO **32**
 EXTERPLAS presentará varias novedades en VETECO **33**
 CORTIZO presentará en VETECO sus últimas novedades de fachadas **34**
 ARS-72 Mínima: Versatilidad y estética con estilo propio... **36**
 STRUGAL expondrá en la próxima edición de VETECO. **38**
 SOALUEX, junto a INDALSU, mostrando sus novedades en VETECO **40**
 CR100: La novedosa corredera minimalista de ALUMINIOS GALISUR **42**
 Nuevos Sistemas de Aluminio de ANICOLOR **44**
 Fachada TENTAL de TECHNAL: más posibilidades, menos impacto **46**
 DOMO Decor, nueva línea de INDALSU para los amantes del diseño... **48**
 FÁCIL INGENIERÍA en VETECO 2022 **50**
 El nuevo Datasafe también proporciona soporte para el mercado CE **52**
 WINPERFIL acude a VETECO 2022 **54**
 CENTROALUM acude por 1ª vez a VETECO **56**
 Un sueño inspirado, un diseño apasionado **58**
 Premio Red Dot Product Design Award 2022 para el Fixscreen... **60**
 Volvemos a VETECO **62**
 GRADITEL SOLAR estará presente en VETECO cargado de novedades... **64**
 Soluciones innovadoras, tecnologías de vanguardia **66**
 Avance novedades VETECO 2022 **68**
 ISO-CHEMIE sorprenderá en VETECO con nuevas soluciones 4.0 para... **70**
 Herraje de corredera Roto Patio Inowa: uno para todo(s) **72**
 CLOMEA mostrará en VETECO sus soluciones para la... **74**
 Sistema Oculto de Bisagras C.E. para Oscilobatientes y Practicables **76**

CARPINTERÍA

ALCAR AE0941. Mejora Continuada **78**
 Serie SERRABLO de ALUMARTE **80**
 LMX650, AXEL 5 y BLITZ de FOM INDUSTRIE **82**
 EOLO delimita y protege tus espacios exteriores **84**
 CEPI, pérgolas versátiles para crear nuevos espacios **86**
 MOSTI SISTEMI y MASTER firman las soluciones de... **88**
 TODOCRISTAL viene con grandes novedades este 2022 **90**
 Tronzadora automática de doble cabezal y salida de disco frontal... **94**
 Máxima seguridad en la serie ALG, con herraje SKG de GIESSE **96**
 Carretillas elevadoras multidireccionales eléctricas para la... **98**
 ANICOLOR celebró, el pasado mes de julio, su 40 Aniversario **100**
 INDUSTRIAS CDR, maquinaria y matricería para aluminio **102**

ALUVAL

PERFILANDO TUS SUEÑOS

CENTRAL Y ADMINISTRACIÓN
Av. Castellón, 2
46210 Picanya (Valencia)
Tel. +34 961 594 380
central@aluval.es

Techo móvil

Características técnicas

-Sistema de techo móvil con policarbonato o panel de 16mm de gran versatilidad y fácil montaje.

-Pendiente prevista de 10°.

-Ancho de placa máximo recomendado de 1250mm.

-Cobertura máxima aconsejable de 6m.

Posibilidades constructivas

-Montaje de 2, 3 o 4 hojas dependiendo de la longitud a cubrir.

-Posibilidad de poner tantas calles como el ancho del hueco requiera

-Poste con alojamiento previsto para esconder canalones y bajantes de agua dejándolos escondidos mediante una tapa clipada.

-Posibilidad de techado ciego con panel autoportante de 52 o 82mm.

Herrejes

-Junta específica de EPDM para evitar entradas de agua

Visítalos en
VETICO

PABELLÓN 9

STAND
9D05

ALUVAL
PERFILANDO TUS SUEÑOS

A		F		S	
ADAPTA COLOR	17	FÁCIL INGENIERÍA	75	SOALUEX	41
AEA	29	FAPIM	49	STRUGAL	23
AKZO NOBEL	104	FOM INDUSTRIE	77	SUNFLEX	39
ALCAR - ALUMINIO Y CARPINTERÍA	79				
ALUEUROPA	63	G		T	
ALUMARTE	81				
ALUMINERA	C	GALISUR	10-11	TECHNAL	53
ALUVAL	3	GIESSE	57	TECHNOFORM BAUTEC	P
ANICOLOR	1	GRADITEL SOLAR	65	TECNICAS ARAGONESAS SALAZAR	95
AV. ALUMITRAN	61	GRUPO AYUSO	71	TIGER COATINGS	21
				TODOCRISTAL	91
B		H		TURLA RFK	15
BARBERÁN	103	HAFFNER MACHINERY	67		
		HERRAJES EUROPEOS	69	V	
C		HUBTEX SOLUTIONS SPAIN	99	VETECO	IC
CEPI	87	I		W	
CONTINENTAL	59			WINPERFIL	55
CORTIZO	6-7	INDALSU	73	Z	
		M		ZANZAR	101
D		MASTER ITALY	89		
DALLAN	85	MATRIZZE	19		
DIMASIBER	51	O			
		ORGADATA	45		
E		P			
EMMEBI	IP				
EXLABESA	97	PERSYCOM	43		
EXTERPLAS	37				
EXTOL	5				
EXTRUGASA	93				
EXTRUSAX	13				

LEYENDA

P	PORTADA
PR	PORTADA ROMANA
IP	INTERIOR PORTADA
C	CONTRAPORTADA
IC	INTERIOR CONTRAPORTADA

EDITA: NEW DAY COMUNICACIÓN, S.L.

Director
Carmelo Aladro de Frutos

Publicidad
Tel.: 601 362 618

Diseño y Maquetación
New Day Comunicación, S.L.

Imprime
Imedisa, S.L.
Edición Bimestral
D.L.: M-11631-2003

Es una publicación de:
New Day Comunicación, S.L.
C/ Estella, 7, 6ºD
28050 Madrid
Tel.: 601 362 618
info@revistaaluminio.com
www.revistaaluminio.es

New Day Comunicación, S.L. no se hace responsable de las opiniones emitidas por los autores, colaboradores y anunciantes, cuyos trabajos publicamos, ni comparte necesariamente las opiniones expresadas en los artículos firmados. Queda prohibida la reproducción parcial o total, sin autorización expresa, de los originales publicados.

EXTOL



Sistemas de ALUMINIO para un futuro más sostenible



Series Correderas

CPT - 70

CPT - 110E

Series de Canal Europeo

PT - 50

PT - 60

PT - 70 ÓPTIMA

PT - 75

Series de Canal 16

CANAL 16 - 50 RPT

CANAL 16 - 60 RPT

CANAL 16 - 75 RPT

CANAL 16 - HO RPT

Y además, con la máxima garantía de calidad en sus procesos de fabricación

EXTRUSIONES DE TOLEDO, S.A.
C/ Río Jarama, 150
45007 - Toledo (ESPAÑA)
Tel.: +34 925 234 466
www.extol.es

EXTOL FRANCE, S.A.S
16 Rue du moulin de la Garde
44300 - Nantes (FRANCIA)
Tel.: +33 251 85 00 33
www.extol.fr



Aluminium and aluminium alloys -
Structural products for construction work -
Technical conditions for inspection and delivery
Estructuras prefabricadas y kits de fabricación
a base de aluminio y aleación de aluminio



Visítalos en
VETECO

PABELLÓN 10
STAND
10D02

ALU-STEEL

Prestaciones de aluminio, estética de acero



Versión Modern

Versión Classic

Uw desde
0,83 W/m²K

Máximo acristalamiento
54 mm

Sección vista
72,5 mm



HERRAJE
SEGURIDAD



HERRAJE
OCULTO



DRENAJE
OCULTO





ALU-STEEL

BY CORTIZO

“Plan de Acción Economía Circular del Aluminio”, la hoja de ruta suscrita por AEA para un sector más descarbonizado y circular en 2030

Poco a poco los efectos del cambio climático se hacen más evidentes. Durante este verano, sin ir más lejos, hemos asistido a unas temperaturas de récord histórico en toda Europa. Hace unos meses, la ONU hacía público su nuevo informe 'Cambio Climático 2022: Impactos, Adaptación y Vulnerabilidad', en el que se arrojaban datos preocupantes sobre el ritmo que está tomando el cambio climático, mucho más rápido de lo que en principio se pensaba. Tomar medidas inmediatas se convierte así en un imperativo si queremos seguir garantizando la vida en nuestro planeta tal y como la conocemos.

En el pasado, el sector del aluminio europeo (“European Aluminium”) ya había dejado patente su compromiso con la descarbonización a través de su “Visión 2050”, donde describía las condiciones necesarias para que el sector desarrolle todo su potencial de descarbonización. Un compromiso que suscribió AEA -la Asociación Española del Aluminio y Tratamientos de Superficie, que representa a más de 600 empresas del sector-. Ahora, ambas quieren ir más allá y lograr que, para el año 2030, el sector sea totalmente circular.

Por ello, European Aluminium ha presentado el “Plan de Acción del Aluminio Circular”, donde se expone la estrategia del sector para alcanzar todo el potencial del aluminio con el fin de lograr una economía circular en 2030; un Plan que AEA abanderará como modelo para un futuro con menos residuos y menos emisiones.

El sector del aluminio está preparado para crecer desde la innovación y el compromiso medioambiental. Así lo suscriben European Aluminium y la Asociación Española del Aluminio y Tratamientos de Superficie a través del “Plan de Acción de Economía Circular” para el año 2030



Además de este plan, AEA reivindica que el del aluminio sea un sector preferente en el futuro industrial de nuestro país; un sector en el que se invierta y se amplifique. “Logrando un mayor desarrollo de la industria del aluminio, reduciremos nuestra dependencia de mercados exteriores y nos hará menos vulnerables frente a volatilidad de precios, dificultad o retraso en los transportes, o complicaciones en los suministros, como ha sucedido en los últimos meses en todo el mundo en múltiples sectores”, ha señalado Armando Mateos, presidente de AEA.

Estrategia para alcanzar el pleno potencial del aluminio para la Economía Circular en 2030

El mencionado “Plan de Acción del Aluminio Circular” tiene como objetivo garantizar que todos los productos de



aluminio, al final de su vida útil, sean recogidos y sean reciclados de manera eficiente dentro de Europa. Con ello, además de todas sus implicaciones en materia de sostenibilidad, se maximizarán las ya elevadas tasas de reciclaje de aluminio dentro de nuestro continente, donde se mantendrá el material en uso activo.

Solo desde 1990, el sector del aluminio en Europa ya ha logrado una reducción del 55% de las emisiones directas de CO₂. *“Todo ello no es más que una prueba más de que se trata de un material con un prolongado compromiso con la sostenibilidad”*, indica Jon de Olabarria, Secretario General de AEA.

“Nunca un momento como el presente nos había dado tanto la razón como sector al servicio de lo que la sociedad del presente pide para el futuro: una industria innovadora, verde, circular, y que manufacture productos sostenibles”, señala Armando Mateos, Presidente de AEA.

Este plan se basa en la “Visión 2050” de la industria del aluminio sobre lo que, además, ofrece recomendaciones políticas para el sector.

Señala de Olabarria que *“además, la Visión 2050 del Aluminio Europeo articula un plan claro para el desarrollo de una cadena de valor del aluminio descarbonizada, circular y energéticamente eficiente en Europa para 2050. La Visión 2050 presenta escenarios futuros para el aluminio que ilustran el potencial de reducción de las emisiones de CO₂ en la producción primaria de hasta un 70% para 2050, ayudando al sector a alcanzar todo su potencial estratégico”*.



AEA y European Aluminium buscan que la industria del aluminio aproveche toda la capacidad que tiene como impulsor clave en la consecución de las ambiciones de Europa de una economía circular y climáticamente neutra.

Y es que debemos recordar que el aluminio es, por naturaleza, circular y apto para ser reciclado múltiples veces: puede reciclarse una y otra vez, infinitas veces, sin perder ni sufrir una merma en sus propiedades (tales como su dureza, ligereza, conductividad, maleabilidad, durabilidad, impermeabilidad, resistencia al paso del tiempo y a la corrosividad, capacidad de disipación del calor...).

Señalar, asimismo, que dentro de la propuesta de la Unión Europea para un Pacto Verde Europeo -o “Green Deal”- que mitigue el cambio climático y evite las emisiones de CO₂, la circularidad juega un importante factor. Además, tal y como indican tanto AEA como European Aluminium, en el camino por lograr una economía verdaderamente circular también se crean nuevas e importantes oportunidades de crecimiento empresarial dentro de Europa que deben ser aprovechadas. *“El sector del aluminio está más que preparado para crecer desde la innovación y el compromiso medioambiental. Nunca un momento como el presente nos había dado tanto la razón como sector al servicio de lo que la sociedad del presente pide para el futuro: una industria innovadora, verde, circular, y que manufacture productos sostenibles”*, concluye Mateos.

AEA reivindica que el del aluminio sea un sector preferente en el futuro industrial de nuestro país para reducir nuestra dependencia de mercados exteriores y hacernos menos vulnerables frente a volatilidad de precios, dificultad o retraso en los transportes, o complicaciones en los suministros.



Visítalos en
VETECO PABELLÓN 9
STAND
9D10 / 9E14

ALUMINIOS GALISUR

COMPROMISO, EXPERIENCIA E INNOVACIÓN

DISEÑO DE PERFILES Y SISTEMAS PARA LA CONSTRUCCIÓN E INDUSTRIA

EXTRUSIÓN DE PERFILES DE TODO TIPO

ALMACENES DE CARPINTERÍA DE ALUMINIO Y ACCESORIOS

LACADOS EN TODOS LOS COLORES RAL

ACABADOS DE MADERA

RECICLADO DE ALUMINIO

955 63 01 38

www.galisur.es



DOHA SUN

LA PÉRGOLA BIOCLIMÁTICA
RESISTENTE A TODOS LOS
CLIMAS.



CLASE

6

RESISTENCIA
AL VIENTO

mm/h

30

RESISTENCIA
AL AGUA

kg/m²

60

RESISTENCIA
A LA NIEVE

FACILIDAD DE MONTAJE - CONFIGURACIONES PERSONALIZABLES

CORTE RECTO DE PERFILERÍA - MANDO MULTICANAL

Arte si, grafitis no deseados ¡no!



Algunas ciudades apuestan por murales que son auténticos ejemplos de arte urbano, sin embargo, nos encontramos numerosos ejemplos de grafitis no deseados en muchos lugares: Trenes, tranvías y otros vehículos, infraestructuras de transporte público, mobiliario urbano, equipamiento de parques infantiles, etc.

La gama Interpon EC de AkzoNobel proporciona una excelente protección permanente frente a la afectación que producen las pinturas en aerosol, rotuladores y otras herramientas similares en estos vehículos o elementos urbanos, además de proteger puertas enrollables y persianas de comercios, armarios eléctricos, estaciones de carga de VE, taquillas personales y pizarras blancas para aulas, impidiendo que queden marcadas de manera permanente.

Formulados para brindar protección tanto en espacios interiores como en exteriores, los recubrimientos en polvo Interpon EC facilitan la eliminación del grafiti de superficies pintadas y sustratos metálicos sin dañar el recubrimiento original ni comprometer su capa de acabado final. Las características de baja porosidad-absorción de Interpon EC también hacen que sea muy resistente al rayado y abrasión, a los productos químicos y a la corrosión.

Los clientes pueden disfrutar de los colores y texturas personalizados que se adaptan a sus necesidades específicas sin sacrificar el diseño, ya que Interpon EC está

disponible en una amplia gama de colores RAL y un recubrimiento transparente.

Interpon EC está basado en una tecnología de poliuretano de alta reticulación que cumple con las normas internacionales de la industria ferroviaria.

Los beneficios principales son:

- **Resistencia excepcional a grafitis, al desgaste general, a la corrosión y a la intemperie**

Prolonga la vida útil del elemento recubierto, conservando su aspecto y prestaciones durante más tiempo y creando una mejor experiencia para el usuario final. Al ampliar el ciclo de vida del producto también se reduce el coste total.

- **Excelentes propiedades físicas y extraordinaria resistencia química**

Ayuda a crear superficies que son muy fáciles de limpiar con los productos que se encuentran habitual-



mente en el mercado sin deteriorar la integridad de la superficie. Los grafitis pueden eliminarse, a la vez que mejora la durabilidad y el aspecto del recubrimiento.

- **Aplicación de una sola capa o como barniz transparente**

Mejora la eficiencia de la línea de producción para el lacador haciendo que el recubrimiento en polvo sea rápido y fácil de aplicar, reduciendo costes, ahorrando energía y acelerando los plazos de entrega.

- **Contenido cero o casi cero de COV**

Ofrece una solución antigrafiti probada y sostenible, exento de COV y que genera cero residuos de aplicación, o prácticamente cero.

- **Amplia gama de colores y texturas**

Ofrece una amplia gama de acabados aptos para diferentes aplicaciones y necesidades, incluyendo acabados brillantes, satinados y mates. También hay disponibles diferentes texturas y barnices transparentes.

Amplia gama de productos

Gama de productos	Prestaciones antigrafiti	Emisiones durante el curado	Opciones de brillo			Opciones de acabado		
			Brillante	Satinado	Mate	Liso	Textura fina	Textura gofrada
Interpon EC 1301	Excelente	Modificada	Si	Si	No	Si	No	No
Interpon EC 1201	Muy buena	Baja	Si	Si	No	Si	No	No
Interpon EC 1101	Buena	Baja	No	No	Si*	No	Si*	Si
Interpon EC 1100	Buena	Cero	Si	Si	Si*	Si	Si*	Si

* El acabado mate solo está disponible con una textura fina. * Oferta de calidad Interpon EC preterminada

aluminium for a better life



2 Centros Productivos - Alicante y Murcia



Solidez Financiera



350 Empleados



Compromiso de Calidad



Distribución a toda Europa

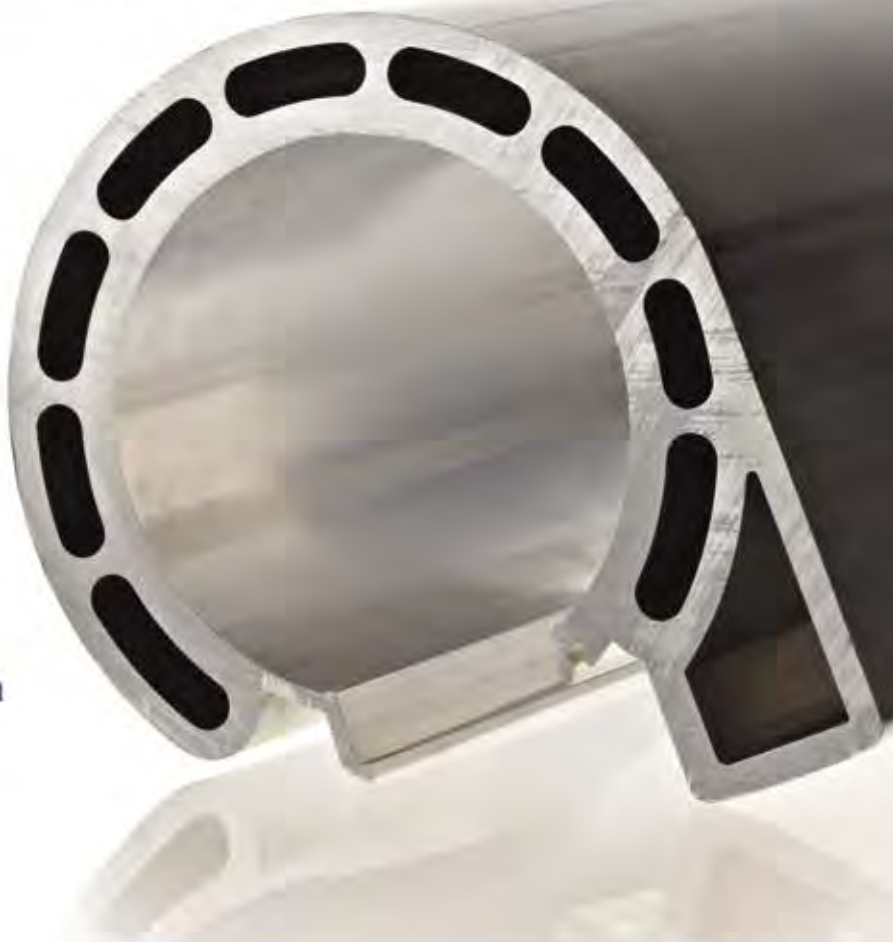

Con una capacidad de 65.000TON de aluminio y más de 15.000 matrices en rotación, Extrusax es el **aliado perfecto para su negocio.**

7

Prensas de Extrusión

2

Plantas de Lacado Vertical

7

Centros de Mecanizado CNC

5

Centros de Corte de Precisión

ADAM, control de procesos de producción

El software ADAM nace para dar cobertura a la solicitud del mercado de los extrusores de tener un software capaz de comunicar, intercambiar y grabar datos directamente con sus sistemas ERP. El software permite controlar todo el proceso de elaboración por extrusión, minimizando y controlando los posibles errores humanos y tiempos muertos, así como productividad, consumos energéticos y performance. Los clientes a menudo establecen requisitos claros de confiabilidad y productividad. Estos son parámetros muy importantes para la elección de parte de los clientes de un suministro de maquinaria específica.

La rentabilidad en los negocios siempre ha sido el resultado de una mejor información y un uso cuidadoso de los recursos disponibles. Muchas veces la información está disponible, pero se descuida o se malinterpreta debido al tiempo requerido para recopilarla y ponerla a disposición de los usuarios de manera comprensible.

De hecho, los sistemas ERP de última generación están ayudando mucho en la planificación de la producción y la gestión de datos (estadísticas, informes...), pero el principal problema sigue siendo lo que sucede a diario en la producción, donde todavía se gestiona manualmente una cantidad considerable de actividad y donde se imprime el flujo de información.

Tres de las muchas herramientas que ADAM proporciona permiten:

1. Enviar los datos del pedido a los autómatas y preparar la maquinaria para las distintas tareas.
2. Recopilar, siempre desde el PLC y en tiempo real, todos los datos de producción.
3. Analizar todos los datos y ponerlos a disposición del extrusor.

Procesar y hacer que los datos recopilados sean utilizables tanto por los operadores de campo como por los gerentes de producción y todas las figuras de la empresa involucradas en todas las fases del ciclo de producción.

Modificar, en su caso, aquellos parámetros de producción que puedan reducir los tiempos de producción y/o los desperdicios, mantener histórico de los datos adquiridos por los PLC y las alarmas que se han producido para intervenir a tiempo sobre las causas de la ralentización de la producción y maximizar la productividad. ADAM está ubicado entre el sistema de producción (PLC) y el sistema ERP del cliente.

Un ejemplo de funcionamiento: En el instante en que el operador decide comenzar a trabajar, todos los parámetros de las máquinas (PLC) son enviados simultáneamente, iniciando la producción, y ADAM comienza a recopilar y almacenar los datos de producción y mostrarlos en tiempo real en la estación de trabajo. Durante la extrusión, ADAM monitorea los tiempos de extrusión del tocho, los tiempos muertos y los tiempos de cambio de matriz, y si encuentra que estos tiempos exceden lo establecido por el usuario, exige que el operador indique la motivación de estas variaciones, sean voluntarias o involuntarias.

Con ADAM es posible controlar todas aquellas variables necesarias en el proceso, permitiendo a quien lo utiliza minimizar errores, pérdidas de tiempo y descubrir cuellos de botella. Una herramienta indispensable para todos aquellos que quieran tener un control efectivo, lo más preciso posible, sobre el proceso de producción, y no quieran que variantes externas a la planta de extrusión interfieran con la productividad de la misma.





ALUMINIUM 2022
27 - 29 septiembre

“Quien bebe cerveza vive 100 años”
... como nuestras máquinas

Te esperamos al IC05



DUSSELDORF

TURLA EXTRUSION PLANTS RFK S.R.L.
Sito de producción: Via del Pavione 6/8, I-25050 Paderno FC (BS), Italy
Tel. +39.030.6857.555, e-mail: sales@turla.it, website: www.turla.it



Siga con nosotros



¿Cuánto dinero tienes «en la calle» invertido en matrices, del cual no tienes un buen control?

Por: Matrizze



¿Cuántas matrices de carpintería metálica tienes **prestadas a tus clientes**, que no sabes exactamente quién las tiene y quién no?

¿Cuántas veces has tenido que **comprar más matrices** de una serie de carpintería, por no conocer con precisión las que podrían estar disponibles para su uso?

¿Cuántos **sistemas manuales de control o en Excel** o de otro tipo has puesto en marcha que no han dado resultado?

Esta App te aporta la **solución definitiva** a todos estos problemas y quebraderos de cabeza.

Se pone la tecnología necesaria en tus manos para controlar tus matrices y troqueles, mediante una **App** muy amigable y fácil de usar.

Tu equipo de vendedores, chóferes y personal de almacén, será capaz de **utilizarla desde el primer momento** en sus móviles, tablets u ordenadores.

Y todo en un único entorno de trabajo, indistinto si es Android o Windows, que te permite tener la información actualizada al momento.

Tu equipo conocerá al momento las **matrices que tiene disponibles** de una determinada serie de carpintería, para su préstamo a un cliente que la necesite.

Control total

El algoritmo de **uso ineficiente** de las matrices en los talleres de los clientes, informa de este uso ineficiente, posibilitando el que se tomen las decisiones correspondientes.

El **control total** de tu parque de matrices se produce a través de las siguientes funcionalidades de este software:

- Uso ineficiente de las matrices en los talleres de los clientes.
- Inventarios de las matrices en los almacenes.
- Matrices en los talleres de los clientes con fecha de retirada teórica vencida.
- Matrices pendientes de entregar en los almacenes o a los clientes.
- Gestión de las averías y reparaciones.
- Firma en los dispositivos móviles de la entrega de las matrices.

Automatismos

La App envía emails de forma automática cuando:

- Se realiza la entrega al cliente con una copia del albarán firmado, al cliente y a administración.
- Se ordenan las retiradas de las matrices para entregar en otro sitio (cliente o almacén) a los chóferes o repartidores, con el documento de entrega/recogida a realizar.
- Se ordena la retirada de una matriz en un almacén para un cliente, con el documento de picking o preparación de la matriz, al almacén correspondiente.
- Se retira una matriz de un cliente, con copia del albarán al cliente y a administración.
- Todos los días a primera hora con las matrices pendientes de entrega, matrices con fecha de retirada vencida o en uso ineficiente, a cada representante con las matrices relacionadas con sus clientes, con copia al responsable de las matrices.

Ya sabes: "Todo lo que se hace se puede medir, sólo si se mide se puede controlar, **sólo si se controla se puede dirigir** y sólo si se dirige se puede mejorar".

Te animamos a que nos contactes para realizarte una demostración de la App y contarte las experiencias de otros almacenes de aluminio, o bien para que **pruebes gratuitamente** la app.



ADAPTA HCR

LA PROTECCIÓN INVISIBLE



Homologado por:

SNCF (Société nationale des chemins de fer français)

RATP (Régie Autonome des Transports Parisiens)

Gütegemeinschaft Anti-Graffiti e. V.

London Underground

el mejor antigraffiti

UN NUEVO ENFOQUE EN INNOVACIÓN

www.adaptacolor.com

Colección Granite de ADAPTA: Acabados superdurables con texturas que emulan la piedra natural. Una alternativa sostenible para la arquitectura del futuro

Por: Alessia Venturi, Publicado por primera vez en ipcm®_International Paint&Coating Magazine, n. 72, Vol. 12, November-December 2021".

El granito es uno de los tipos de roca más abundantes en la superficie terrestre. Una piedra natural, donde su nombre describe su particular estructura hecha de granos medianos y grandes. Compuesto principalmente por feldespato, cuarzo y mica, su color es muy variable: blanco, amarillo, rosa, rojo, marrón y verde. Debido a su belleza, resistencia al rayado y dureza intrínseca, el granito siempre ha sido utilizado en un amplio abanico de aplicaciones en la arquitectura y el diseño: desde encimeras de lavabos y cocinas, hasta alféizares, umbrales de puertas y portones, chimeneas e incluso mobiliario urbano y monumentos.

Sin embargo, desde hace algún tiempo, todos estos sectores han ido paulatinamente adoptando materiales más sostenibles, livianos, antisísmicos, reciclables y con ciclos de vida de menor impacto ambiental. Estos materiales, de los que el aluminio es el más conocido, se pueden ennoblecer con acabados que emulan los materiales naturales, para combinar un efecto estético ya conocido y apreciado con la modernidad que ofrecen estos materiales alternativos.

Los picos más famosos del mundo para evocar los acabados de la Colección Granite

Desde beiges, cremas y grises de grano fino y tacto rugoso hasta grises sólidos y marrones cálidos de textura densa. Desde tonalidades metálicas donde el efecto granito apenas se nota con un efecto aterciopelado al tacto, a colores con un acabado suave. Todos los tonos incluidos en la Colección Granite están inspirados en los picos montañosos más famosos del mundo. Esto dibuja un viaje que cruza el continente americano desde Argentina, Chile, México y Perú hasta Canadá y Alaska; el continente asiático por China y Nepal, Pakistán e India; África, con los picos de Kenia, Tanzania y Congo; y el continente europeo por Rusia. Las cumbres desde sus

8000 metros representan bien los tonos de beige, crema, blanco cálido y gris hasta marrón y gris pardo. Los picos latinoamericanos inspiran toda la gama de marrones rojizos y tierras quemadas hasta grises claros y metálicos. Los azules, negros, grises y marrones fríos recuerdan los colores de los picos norteamericanos, mientras que los tonos más oscuros de marrón, gris y negro son típicos de las montañas africanas y europeas. Fuente de inspiración para arquitectos y diseñadores, la Colección Granite presenta toda la gama cromática de la piedra natural.

Características técnicas de la Colección Granite.

La Colección Granite Vivendi consta de recubrimientos en polvo a base de resinas de poliéster superdurables. Esta gama está disponible en varios niveles de brillo, acabado y color, existiendo la posibilidad de desarrollar acabados personalizados. Formulados con la tecnología Vivendi SDS, se garantiza una excelente durabilidad al exterior junto con una alta retención de brillo y estabilidad del color. La tecnología Vivendi SDS cumple o excede los requisitos de las especificaciones internacionales para aluminio arquitectónico, como Qualicoat Class 2, GSB Master y AAMA 2604. En términos de resistencia a la corrosión. Estos recubrimientos superan las 1.000 horas de cámara de niebla salina. El uso de la solución de limpieza y mantenimiento CR-0000 de Adapta también es muy recomendable como parte de un programa efectivo de mantenimiento de fachadas, de acuerdo con el protocolo o los procedimientos de limpieza descritos por Qualicoat y la Asociación Estadounidense de Fabricantes de Arquitectura.

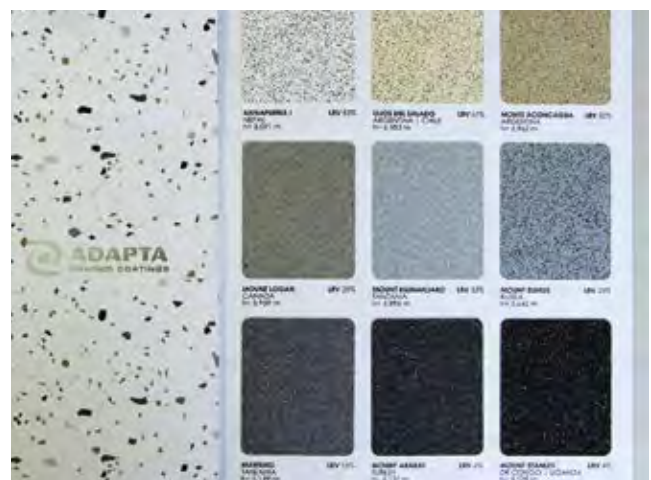

Matrizze

LA APP DE CONTROL Y GESTIÓN DE TUS MATRICES

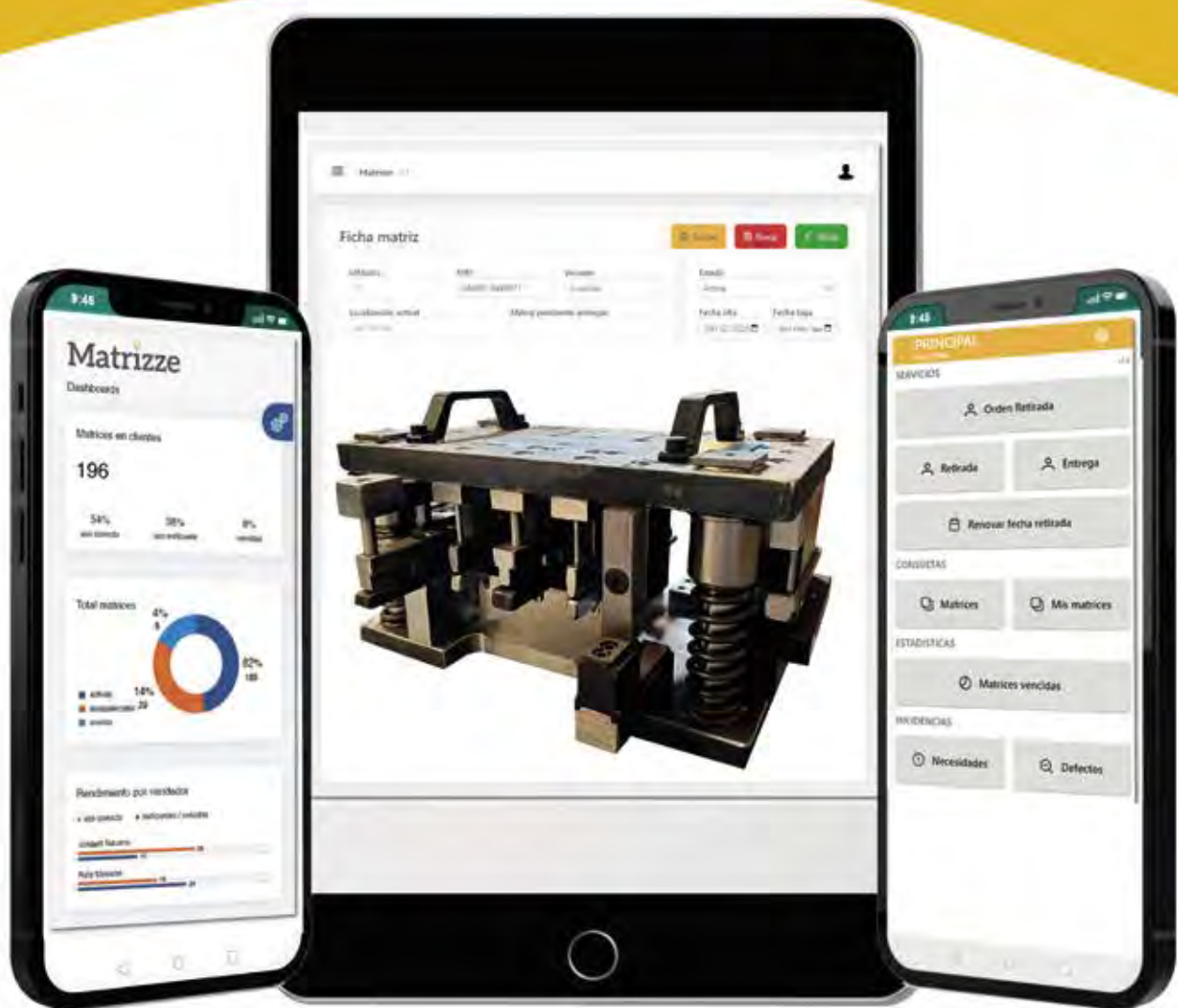

- 📍 TODAS TUS MATRICES LOCALIZADAS EN TIEMPO REAL
"Tu equipo comercial conocerá en todo momento las matrices disponibles de cualquier serie de carpintería"
- 📍 TECNOLOGÍA QUE EVITA LA PÉRDIDA DE TUS MATRICES
- 📍 CONTROL DEL USO INEFICIENTE DE LAS MISMAS
- 📍 APP MUY AMIGABLE Y FÁCIL DE USAR





La Asociación Española del Aluminio expone la estrategia que sigue el sector para una menor dependencia de mercados energéticos

El mundo y fundamentalmente Europa enfrenta un posible escenario de crisis de suministros de energía sin precedentes. El conflicto en Ucrania ha creado un escenario de tensiones políticas, económicas y comerciales con afectación en sectores clave como es el energético, del que Rusia ha sido uno gran proveedor para Europa hasta ahora.

Algo a lo que se suma la volatilidad y el incremento de precios de la energía que ya llevamos casi un año acusando, y que parece que seguirá vigente a medio plazo.

Frente a este nuevo panorama, desde Europa se están estableciendo fórmulas de ahorro energético y para la solidaridad energética entre países de la Unión y cobra, más fuerza que nunca, la búsqueda de nuevas fuentes de energía y la creación de infraestructuras dirigidas a obtener energías verdes.

Un proceso en el que las industrias del aluminio llevan años inmersas, planteando distintos proyectos dirigidos a crear un sector que funcione con el mayor volumen posible de energías verdes, haciéndolo menos dependiente de energías fósiles y de los mercados energéticos. Así lo exponen desde AEA -la Asociación Española del Aluminio y Tratamientos de Superficie, que representa a más de 600 empresas del sector-.

El mundo y fundamentalmente Europa enfrenta un posible escenario de crisis de suministros de energía sin precedentes. Frente a este nuevo panorama, cobra más fuerza que nunca la búsqueda de nuevas fuentes de energía y la creación de infraestructuras dirigidas a obtener energías verdes.

Jon de Olabarria, Secretario General de AEA, explica que “el sector del aluminio español lleva tiempo invirtiendo en investigación y mejora tanto de sus procesos productivos, como en la búsqueda de nuevas fórmulas para obtener las energías necesarias para su funcionamiento. Todo ello dirigido a hacer que la del aluminio sea una industria cada vez más descarbonizada y menos emisiva. Algo que, además, nos hará fuertes frente a la volatilidad de los precios de la energía y al incremento de sus costes, como a los que estamos asistiendo en los últimos tiempos”.

Dentro de AEA, explica de Olabarria, hay asociados que están desarrollando infraestructuras de gran envergadura que harán que el mayor aporte energético provenga de energías verdes. Por ejemplo, con energía hidroeléctrica -a través de saltos de agua-, y eólica. “Dónde y cómo





Pintura en polvo para
Aluminio y Acero

TIGER Drylac® Serie 68 Superdurable ha sido desarrollada para responder a las demandas de la arquitectura y la industria de la fachada ofreciendo la máxima durabilidad y el mejor acabado en las envolventes arquitectónicas de todo el mundo.

- Pintura en Polvo Superdurable
- Aspecto sedoso Ultra Mate
- Certificación QUALICOAT Clase II
- Sostenible y respetuoso con el medioambiente

Solicite su panel de muestra
Superficie ultra mate
con una elegancia
singular.



Más de 1.600 referencias de pintura en polvo.

www.tiger-coatings.com | marketing.es@tiger-coatings.com



se produce el aluminio y de dónde se obtiene la energía para ello, importa. Y esta ha sido y seguirá siendo nuestra línea de trabajo hasta lograr un sector descarbonizado”.

Además, el ‘Plan Tractor’ presentado por AEA también contempla el aprovechamiento de la energía solar para el funcionamiento del sector, para lo que espera instalar un elevado número de placas solares. Solo los recintos pertenecientes al sector de la transformación del aluminio cuentan con una superficie total aproximada de 160 hectáreas de tejados en todo el territorio nacional, superficie equivalente a la del polígono industrial de Cobo

Un proceso en el que las industrias del aluminio llevan años inmersas, planteando distintos proyectos dirigidos a crear un sector que funcione con el mayor volumen posible de energías verdes, descarbonizándolo y haciéndolo menos dependiente de energías fósiles y de los mercados energéticos.

Calleja -el más grande de Europa-. *“Se trata de una gran superficie sobre la que están instalando cada vez más placas solares cuya energía se consume directamente en el funcionamiento de las industrias”.*

Y es que ‘aluminio sostenible’ para AEA y sus empresas asociadas ya no solo significa abanderar un producto 100% reciclable infinitas veces, sin perder ni sufrir una merma en sus propiedades. *“El del aluminio es un sector que ya está inmerso en la circularidad, lo que nos permite dar un paso adelante y subir un escalón para mejorar las prestaciones de nuestro sector, logrando ser todavía menos emisivos, descarbonizándonos, y haciéndonos menos dependientes energéticamente”*, señala Armando Mateos, Presidente de AEA. Solo desde 1990 el sector del aluminio en Europa ya ha logrado una reducción del 55% de las emisiones directas de CO₂.

La instalación de placas solares sobre los tejados de las fábricas del sector, la creación de parques eólicos o de saltos de agua son algunas de las fórmulas que están desarrollando sus asociados en este camino hacia un nuevo consumo de energías.

“El mundo cada vez demanda más materiales y productos. Pero esta demanda no se puede cubrir a cualquier precio. Se necesita más cantidad, pero más sostenible: materiales y productos producidos con bajas emisiones, que duren más tiempo, y que sean reciclables al final de su vida útil. En definitiva, suministros más verdes, producción más verde, y productos más verdes”, concluye Mateos. Así, es esta la hoja de ruta del sector para los próximos años.



PÉRGOLA BIOCLIMÁTICA

ST LIBERTIA

ELIGE DISFRUTAR

La atmósfera perfecta
en cualquier estación del año

MOTORIZACIÓN Y TORNILLERÍA
COMPLETAMENTE OCULTA

SISTEMA DE LAMAS
ORIENTABLES MULTIFUNCIONALES

DOMÓTICA E ILUMINACIÓN
MEDIANTE LED Y FOCOS

Visítalos en
VETICO

PABELLÓN 10

**STAND
10D04**



















































EMPRESAS PERTENECIENTES A AEA





















(Asociación Española del Aluminio y Tratamientos de Superficie)





MIEMBROS SECTORIALES INDIVIDUALES	ACTIVIDAD	SELLOS DE CALIDAD
ALAS IBERIA, S.L.U. Tel.: 985 989 600 www.alasiberia.com	Lacador Anodizador Extruidor	Qualicoat 478 Qualicoat con Seaside
ALESPRI, S.A. Tel.: 964 467 228 www.alespri.com	Anodizador	
ALUCOFER INTERNACIONAL, S.L.U. Tel.: 967 388 267 / 501 www.alucoferinternacional.com	Lacador Extruidor	
ALUCOLOR LACADOS MURCIA, S.L. Tel.: 968 889 134 www.lacadosmurcia.com	Lacador	Qualicoat 436 Qualicoat con Seaside
ALUEUROPA, S.A. Tel.: 918 955 800 www.alueuropa.com	Lacador Extruidor	Qualicoat 443 Qualicoat con Seaside
ALUEUROPA, S.A. - LA RIOJA Tel.: 941 486 056 www.alueuropa.com	Lacador Extruidor	Qualicoat 481
ALUEUROPA, S.A. - SEGOVIA Tel.: 921 181 850 www.alueuropa.com	Lacador Extruidor	Qualicoat 455 Qualicoat con Seaside Qualideco ES-0016
ALUCANSA Tel.: 922 500 223 www.alucansa.com	Lacador Anodizador Extruidor	Qualanod 1041 Qualicoat 429 Qualicoat con Seaside
ALUMINERA EXTRUSIÓN, S.A. Tel.: 938 496 890 www.alumineraextrusion.com	Extruidor	
ALUMINIOS CORTIZO, S.A.U. Tel.: 981 804 213 www.cortizo.com	Lacador Extruidor Anodizador	Qualicoat 402 Qualicoat con Seaside Qualideco ES-0014 Qualanod 1027
ALUMINIOS CORTIZO CANARIAS, S.L. Tel.: 922 392 532 www.cortizo.com	Lacador Anodizador Extruidor	Qualanod 1042 Qualicoat con Seaside
ALUMINIOS CORTIZO MANZANARES, S.L.U. Tel.: 926 647 050 www.cortizo.com	Lacador Anodizador Extruidor	Qualanod 1049 Qualicoat 437 Qualicoat con Seaside Qualideco ES-0005
ALUMINIOS CORTIZO, S.A.U. - CERVERA	Lacador	Qualicoat con Seaside (N°485)
ALUVAL, S.L. Tel.: 961 519 680 www.aluval.com	Lacador Extruidor	Qualicoat 482 Qualicoat con Seaside
ANODIAL ESPAÑOLA, S.L. Tel.: 941 486 260 www.anodial.com	Anodizador	Qualanod 1012
ANODICOLOR, S.L.U. Tel.: 936 534 001 anodicolor@anodicolor.com	Anodizador	Qualanod 1026
ANODIZADOS EBRO, S.A. (ANESA) Tel.: 976 102 094 - 976 472 570 www.inalsa.net/anesa/index.htm	Lacador Anodizador	Qualanod 1047 Qualicoat 451 Qualicoat con Seaside
APLIBAND, S.L. Tel.: 916 422 445 www.grupoandalucia.org	Lacador Anodizador	Qualanod 1045
AV ALUMITRAN, S.L. Tel.: 918 745 388	Lacador Extruidor	Qualideco ES-0015
AV ALUMITRAN, S.L. Tel.: 916 164 818	Extruidor	
AV ALUMITRAN, S.L. Tel.: 916 164 727	Lacador Anodizador	Qualicoat 401 Qualicoat con Seaside Qualideco ES-0007 Qualanod 1038
BRUNET MAS, S.L.	Lacador	
DECORACION Y TRATAMIENTO DEL ALUMINIO, S.L. (DECOTRAL) Tel.: 925 841 036 correo@decotral.com	Lacador	Qualicoat 453 Qualicoat con Seaside Qualideco ES-0013
DECORAL, S.A. Tel.: 935 730 351 www.decoral.es	Anodizador	Qualanod 1004

MIEMBROS SECTORIALES INDIVIDUALES	ACTIVIDAD	SELLOS DE CALIDAD
	ESTAMPACIONES TÉCNICAS DE GALICIA, S.L. (ESTEGA) Tel.: 986 757 979 www.estega.es	Lacador Qualicoat 475 Qualicoat con Seaside Qualideco ES-0020
	EUROCOLOR LACADOS, S.L.U. Tel.: 941 260 648 www.eurocolor.es	Lacador Qualicoat 432 Qualicoat con Seaside
	EXLABESA BUILDING SYSTEMS, S.A.U. Tel.: 986 556 277 www.exlabesa.com	Lacador Extruidor Qualicoat 418 Qualicoat con Seaside Qualideco ES-0012
	EXLABESA EXTRUSIÓN PADRÓN, S.L. Tel.: 981 803 026 www.exlabesa.com	Lacador Anodizador Extruidor Qualanod 1036 Qualicoat 446 Qualicoat con Seaside
	EXLABESA - KAYE ALUMINIUM TANGER, S.A.R.L. Tel.: 00 212 539 417 398 http://www.exlabesa.ma	Lacador Anodizador Extruidor Qualicoat 1103 Qualicoat con Seaside Qualanod 1903
	EXPOSICIONES EN ALUMINIO, S.L. (EXPOAL) Tel.: 978 826 626 expoal@hotmail.com	Lacador Qualicoat 473 Qualideco ES-0019
	EXTRUIDOS DEL ALUMINIO, S.A. (EXTRUAL) Tel.: +34 967 216 662 www.extrual.com	Lacador Anodizador Extruidor Qualanod 1039 Qualicoat 425 Qualicoat con Seaside Qualideco ES-0002
	EXTRUSION DE SAX, S.L. (EXTRUSAX) Tel.: 966 969 057/8 www.extrusax.com	Lacador Extruidor Qualicoat 472 Qualicoat con Seaside
	EXTRUSIÓN DE SAX, S.L. (EXTRUSAX) MURCIA Tel.: 966 969 057/8 www.extrusax.com	Lacador Extruidor
	EXTRUSIONADOS GALICIA, S.A. (EXTRUGASA) Tel.: 986 557 250 www.extrugasa.com	Lacador Anodizador Extruidor Qualanod 1032 Qualicoat 424 Qualicoat con Seaside Qualideco ES-0006
	EXTRUSIONADOS Y TRATAMIENTOS DEL COLOR, S.L. (EXTRUCOLOR) Tel.: 968 684 001 www.extrucolor.es	Anodizador Extruidor Qualanod 1048
	EXTRUSIONES DE TOLEDO, S.A. (EXTOL) Tel.: 925 232 363 www.extol.es	Lacador Anodizador Extruidor Qualanod 1046 Qualicoat 464 Qualicoat con Seaside
	EXTRUSIONES METÁLICAS EUROPEA, S.L.U. Tel.: 983 511 000 www.extmet.com	Lacador Extruidor Qualicoat 477 Qualicoat con Seaside Qualideco ES-0021
	GALIMETAL, S.A. Tel.: 986 468 330 www.alugal.com	Lacador Anodizador Extruidor Qualanod 1044 Qualicoat 454 Qualicoat con Seaside
	GRUPO VIGRA - DIGOIN, S.L. T. 986 469 147 www.lacadosdigoin.com	Lacador de Acero Qualisteelcoat E-410
	GRUPO VIGRA - LACADOS DE GALICIA, S.L. T. 988 384 996 www.lacadosgalicia.es	Lacador Qualicoat E-479 Qualisteelcoat E-411 Qualicoat con Seaside
	GUILLERMO PORTILLO ARCOS, S.L. Tel.: 950 640 416 aluminio.gpa@gmail.com	Lacador Qualicoat 442
	HYDRO BUILDING SYSTEMS SPAIN, S.L.U. Tel.: 947 331 930 www.hydroextrusions.com	Lacador Extruidor Qualicoat 445 Qualicoat con Seaside Qualideco ES-0011
	HYDRO BUILDING SYSTEMS SPAIN, S.L.U. Tel.: 947 331 930 www.hydroextrusions.com	Extruidor
	HYDRO EXTRUSION SPAIN, S.A.U. (Planta de Navarra) Tel.: 948 507 100 www.hydroextrusions.com	Extruidor
	HYDRO EXTRUSION SPAIN, S.A.U. (Planta de La Roca) Tel.: 937 078 200 www.hydroextrusions.com	Extruidor
	HYDRO EXTRUSION SPAIN, S.A.U. (Planta de La Selva) Tel.: 977 307 000 www.hydroextrusions.com	Extruidor
	INDALSU, S.L. Tel.: 902 145 541 www.indalsu.com	Extruidor Qualicoat 463 Qualicoat con Seaside

MIEMBROS SECTORIALES INDIVIDUALES	ACTIVIDAD	SELLOS DE CALIDAD
 INDUSTRIAS ARAGONESAS DEL ALUMINIO, S.A. (INALSA) Tel.: 976 472 570 www.grupoinalsa.com	Lacador Extruidor	
 INGALZA, S.A. Tel.: 976 107 280 www.ingalza.com	Extruidor	Qualanod 1029
 INSTALLUX EXTRUSION SERVICES, S.L. Tel.: 935 602 350 / 935 741 828 www.installux-es.com	Extruidor	
 INSTALLUX EXTRUSION SERVICES, S.L. Tel.: 977 169 118 www.installux-es.com	Lacador	Qualicoat 430 Qualicoat con Seaside
 ITESAL LACADOS, S.L. Tel.: 976 165 053 www.itesal.es	Lacador	Qualicoat 440 Qualicoat con Seaside
 ITESAL, S.L. Tel.: 976 165 053 www.itesal.es	Extruidor	
 J. CAMPANO, S.L. Tel.: 937 842 565 www.jcampano.com	Lacador Lacador de Acero	Qualisteelcoat E-412
 LEPOXI, S.A. Tel.: 943 528 150 www.lepoxi.com	Lacador Lacador de Acero	Qualisteelcoat E-413
 LACADO DEL ALUMINIO, S.A. (LADAL) Tel.: 973 204 100 www.ladal.es	Lacador	Qualicoat 404 Qualicoat con Seaside
 LACADOS ALACANT, S.L. Tel.: 965 483 531 www.lacadosalacant.com	Lacador	Qualicoat 461 Qualicoat con Seaside
 LACADOS DEL VALLÉS, S.A. Tel.: 938 645 911 www.lacadosdelvalles.com	Lacador	Qualicoat 405 Qualicoat con Seaside Qualideco ES-0009
 LACADOS INDUSTRIALES PIRESA, S.L. Tel.: 941 445 419 www.lacadospiresa.com	Lacador de Acero	Qualisteelcoat E-414
 LACALUM, S.L. Tel.: 925 841 038 www.lacalum.com	Lacador	Qualicoat 459 Qualicoat con Seaside
 METAL APOTHEKA, S.A. Tel.: 976 140 700 www.metalpintura.com	Lacador Lacador de acero	Qualicoat 458 Qualicoat con Seaside Qualideco ES-0018 Qualisteelcoat E-400
 NEVALUZ SEVILLA, S.L.. Tel.: 955 905 390 www.nevaluz.com	Lacador Extruidor	
 POLIÉSTER COLOR, S.A. (POLICOLOR) Tel.: 965 302 243 www.policolor.es	Lacador	
 PRIMALUM CANALES, S.L. Tel.: 968 476 004 www.primalumcanales.com	Lacador	Qualicoat 469 Qualicoat con Seaside
 PROCESOS DEL ALUMINIO, S.A. (PROALSA) Tel.: 925 805 042 www.proalsadecor.es	Lacador	Qualicoat 457 Qualicoat con Seaside
 PROTECCIONES Y LACADOS, S.L. (PROYLAC) Tel.: 955 630 138 www.galisur.es	Lacador Extruidor	Qualicoat 484
 RECUBRIMIENTOS ORGÁNICOS, S.A. (SARO) Tel.: 945 248 758 www.recubrimientos.org	Lacador Lacador de Acero	Qualicoat 409 Qualicoat con Seaside Qualisteelcoat E-402 Qualideco ES-0022
 SISTEMAS DE LACADO, S.L. (SISTELAC) Tel.: 918 713 627 www.simer-sa.es	Lacador	Qualicoat 468 Qualicoat con Seaside
 SOPENA INNOVATIONS, S.L. Tel.: 961 452 050 www.gruposopena.com	Lacador Anodizador Extruidor	Qualanod 1025 Qualicoat 439 Qualicoat con Seaside Qualideco ES-0004
 STRUGAL 2, S.L. Tel.: 955 630 150 www.strugal.com	Lacador Anodizador Extruidor	Qualanod 1050 Qualicoat 474 Qualicoat con Seaside
 STRUGAL - EXTRUMAROC 2, S.A.R.L. Tel.: 0021 253 952 02 22 www.strugal.ma	Lacador Anodizador Extruidor	Qualicoat 1106 con Seaside
 TRATAMIENTOS DE ANODIZADOS HUMANES DE MADRID, S.A. Tel.: 916 066 011 www.ta-human.es	Anodizador	Qualanod 1051

MIEMBROS SUMINISTRADORES CON LICENCIA	ACTIVIDAD	SELLOS DE CALIDAD
 <p>ADAPTA COLOR,S.L. Tel.: 964 467 020 www.adaptacolor.com</p>	Fabricante de pintura	Qualicoat Qualisteelcoat Qualideco
 <p>AKZO NOBEL COATINGS, S.L. Tel.: 934 842 500 www.akzonobel.com/es/</p>	Fabricante de pintura	Qualicoat Qualisteelcoat
 <p>ALVAREZ SCHAER, S.L.U. (ALSAN) Tel.: 961 343 033 www.alsan.com.es</p>	Fabricante de productos químicos	Qualicoat Qualanod-011
 <p>AXALTA COATING SYSTEMS SPAIN, S.L. Tel.: 932 276 000 www.axaltacoatingsystems.com</p>	Fabricante de pintura	Qualicoat Qualisteelcoat
 <p>CHEMETALL, S.A. Tel.: 938 406 786 www.chemetall.com</p>	Fabricante de productos químicos	Qualicoat
 <p>CUBSON INTERNATIONAL CONSULTING, S.L. Tel.: 914 920 860 www.cubson.com</p>	Fabricante de pintura	Qualicoat Qualideco
 <p>CIN GOVESAN, S.L.U. Tel.: 918 473 800 www.govesan.es</p>	Fabricante de pintura	Qualicoat Qualisteelcoat
 <p>HENKEL IBÉRICA, S.A. Tel.: 932 904 000 www.henkel.es</p>	Fabricante de productos químicos	Qualicoat
 <p>MIVA COATINGS, S.L.U. Tel.: 961 219 510 www.mivacoatings.com</p>	Fabricante de pintura	Qualicoat
 <p>NEUCE ESPAÑA, INDUSTRIA DE PINTURAS, S.L.U. Tel.: 931 151 444 www.neuce.com</p>	Fabricante de pintura	Qualicoat Qualideco
 <p>PROQUIMIA, S.A. Tel.: 938 832 353 www.proquimia.com</p>	Fabricante de productos químicos	Qualicoat
 <p>QUÍMICA DEL ALUMINIO, S.L. (QUIMIAL) Tel.: 902 020 532 www.quimial.es</p>	Fabricante de productos químicos	Qualicoat
ENTIDADES COLABORADORAS - PROVEEDORES	ACTIVIDAD	
 <p>ATOTECH ESPAÑA, S.A. Tel.: 944 803 000 www.atotech.com</p>	Fabricante de productos químicos	
 <p>DECORAL SYSTEM, S.R.L. Tel.: 00 390 457 635 122 www.vivdecoral.it</p>	Film, Polvo, Plantas	
 <p>ENSINGER, S.A. Tel.: 935 745 726 www.ensinger.es</p>	Fabricante de poliamidas	
 <p>EUROIMPIANTI, S.L. Tel.: 938 325 083 www.euroimpianti.es</p>	Maquinaria	
 <p>GUARDIAN GLASS ESPAÑA CV, S.L.U. Tel.: 946 719 509 www.guardian.com</p>	Vidrio para la edificación	
 <p>IBERIA DIES PHOENIX, S.L. Tel.: 976 145 243 www.iberiadies.com</p>	Fabricante de matrices	
 <p>PULVERIT IBERIA, S.L.U. Tel.: 607 16 32 59 www.pulverit.es</p>	Fabricante de pintura	
 <p>SISTEMAS TECNICOS DEL ACCESORIO Y COMPONENTES, S.L. (STAC) Tel.: 981 817 036 www.stac.es</p>	Poliamidas	



ENTIDADES COLABORADORAS - PROVEEDORES
ACTIVIDAD

	MAC DERMID ESPAÑOLA, S.A. Tel.: 943 820 082 www.macdermid.com	Fabricante de productos químicos
	SAINT-GOBAIN CRISTALERÍA, S.L. Tel.: 913 972 644 www.saint-gobain.com y www.climalit.es	Vidrio para la edificación
	SHERWIN WILLIAMS SPAIN COATINGS, S.L.U. Tel.: 938 843 442 www.sherwin.com	Fabricante de Pinturas
	TECHNOFORM BAUTEC IBÉRICA, S.L. Tel.: 932 386 438 www.technoform.com	Fabricante de poliamidas

ENTIDADES COLABORADORAS - OTROS APLICADORES
ACTIVIDAD
SELLOS DE CALIDAD

	PINTURA INDUSTRIAL MESTRES, S.L. Tel.: 938 771 510 www.pinturesmestres.com	Lacador de Acero	Qualisteelcoat E-409
	PINTURA INDUSTRIAL S. ANDRÉS, S.A. (PINSA) Tel.: 936 533 114 www.pinsa.es	Lacador de Acero	Qualisteelcoat E-403
	RECUBRIMIENTOS TÉCNICOS DE PINTURA, S.L. (RETECPIN) Tel.: 962 538 047 ramon@retecpin.com	Lacador de Acero	Qualisteelcoat E-405
	EMPRESA TERMOLACAT DE PINTURAS, S.L. (ETP) TEL.: 972 671 381	Lacador de Acero	

ENTIDADES COLABORADORAS - PATROCINADORES
ACTIVIDAD

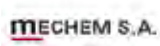
	ALCOA INESPAL, S.L.U. Tel.: 914 068 200 www.alcoa.com/locations/alcoa_location/en/home.asp?code=455	Aluminio
	HYDRO ALUMINIUM IBERIA, S.A.U. Tel.: 949 100 400 www.hydro.com/en/About-Hydro/Hydro-worldwide/Spain/Guadalajara/	Aluminio
	MECHEM, S.A. Tel.: +41 21 651 08 80 www.mechem.com	Aluminio

ENTIDADES ADHERIDAS
ACTIVIDAD

	AIMEN Tel.: 986 344 000 www.aimen.es	Centro tecnológico y Laboratorio de ensayos
	AIDIMME Tel.: 96 131 85 59 www.aidimme.es	Centro tecnológico y Laboratorio de ensayos
	DESARROLLO Y CONTROL TECNOLÓGICO, S.L. (DECOTEC) Tel.: 918 023 117 www.decotecsl.com	Centro tecnológico y Laboratorio de ensayos
	FUNDACIÓN TECNALIA RESEARCH & INNOVATION Tel.: 902 760 002 www.tecnalia.com	Centro tecnológico y Laboratorio de ensayos

MIEMBROS COLECTIVOS - ASDAE (Asociación de Sistemistas y Distribuidores de Aluminio de España)

ALU ECOLOGIC SYSTEM, S.L.	www.shuvent.com	CARRILLO SISTEMAS DE ALUMINIO, S.L.	www.carrilloaluminio.es
ALUGISA, S.L.	www.alugisa.com	COMERCIAL ALCALDE ARAGÓN, S.L.	www.alcaldearagon.com
ALUMINIOS AYUSO, S.L.U.	www.grupoayuso.org	COMERCIAL FELMAN, S.L.	www.felman.es
ALUMINIOS EIBAR, S.L.	www.aluminioeibar.com	COSADE, S.A.	www.cosade.es
ALUMINIOS FRANCO, S.A.	www.aluminiosfranco.es	EXTRUSIONADOS JAÉN, S.L.	www.alusistemas.es
ALUMINIOS J. CANTARERO, S.L.		GRUPO AMC	www.grupoamc.com
ALUMINIOS MARTÍNEZ ASO, S.A. (ALUMARTE)	www.alumarte.com	REYNAERS ALUMINIUM, S.A.U.	www.reynaers.com
ALUMINIOS NERVIÓN, S.L.	www.itesal.es	ROMINIO SERVICIOS Y SUMINISTROS, S.L.U.	www.rominio.com
ALUPAN, S.L.	www.alupan.es	SANTA OLALLA ALUMINIOS EXTRUIDOS, S.L.U.	www.soalux.com

MARCAMOS LA DIFERENCIA EN TRATAMIENTOS DE SUPERFICIE



AEA

Asociación Española del Aluminio
y Tratamientos de Superficie

C/ Príncipe de Vergara, 74 - 3ª planta
28006 - Madrid
Tel: +34 914 112 791 / +34 915 632 287
info@asoc-aluminio.es
www.asoc-aluminio.es



GALISUR presenta su corredera minimalista CR 100, equipada con las nuevas poliamidas Anti bi-metal de TECHNOFORM

PABELLÓN 9

STAND
9D04Visítalos en
VETECO

Technoform, en su constante afán de seguir mejorando el rendimiento de sus varillas y buscar soluciones para todo tipo de problemáticas, ha desarrollado las nuevas varillas Anti bi-metal. Estos perfiles de poliamida han sido diseñados para contrarrestar el llamado efecto bimetalico, el cual causa la dilatación del perfil exterior provocando así distorsión en la ventana y dificultad para su apertura y cierre.

El efecto bimetalico, que ocurre cuando hay una alta diferencia de temperaturas entre el perfil de aluminio interior y el exterior de una venta, es bastante frecuente en determinadas zonas climáticas donde, por ejemplo, la ventana se expone a una alta radiación solar.

En Galisur, conocedores de esta problemática, han optado

por utilizar las nuevas varillas Anti bi-metal de Technoform para su nueva serie de correderas minimalista CR 100. Estas poliamidas permiten que el perfil de aluminio exterior se dilate sin afectar el cierre del perfil interior, posibilitando así que funcione con normalidad. Las nuevas varillas Anti bi-metal están extruidas con Poliamida 66 con 25% de fibra de vidrio. Galisur, empleando estas varillas, no solo protege la serie CR 100 del efecto bimetalico, sino que dota sus correderas del aislamiento térmico de la poliamida.

La Anti bi-metal no es la única varilla para la Rotura de Puente Térmico de este serie, ya que dispone de hasta cinco más. Entre ellas destaca la poliamida tubular ubicada en la separación entre carriles, que Galisur y Technoform han desarrollado conjuntamente para dar un paso más en la optimización térmica de este sistema.



Sistema CR 100 de Galisur

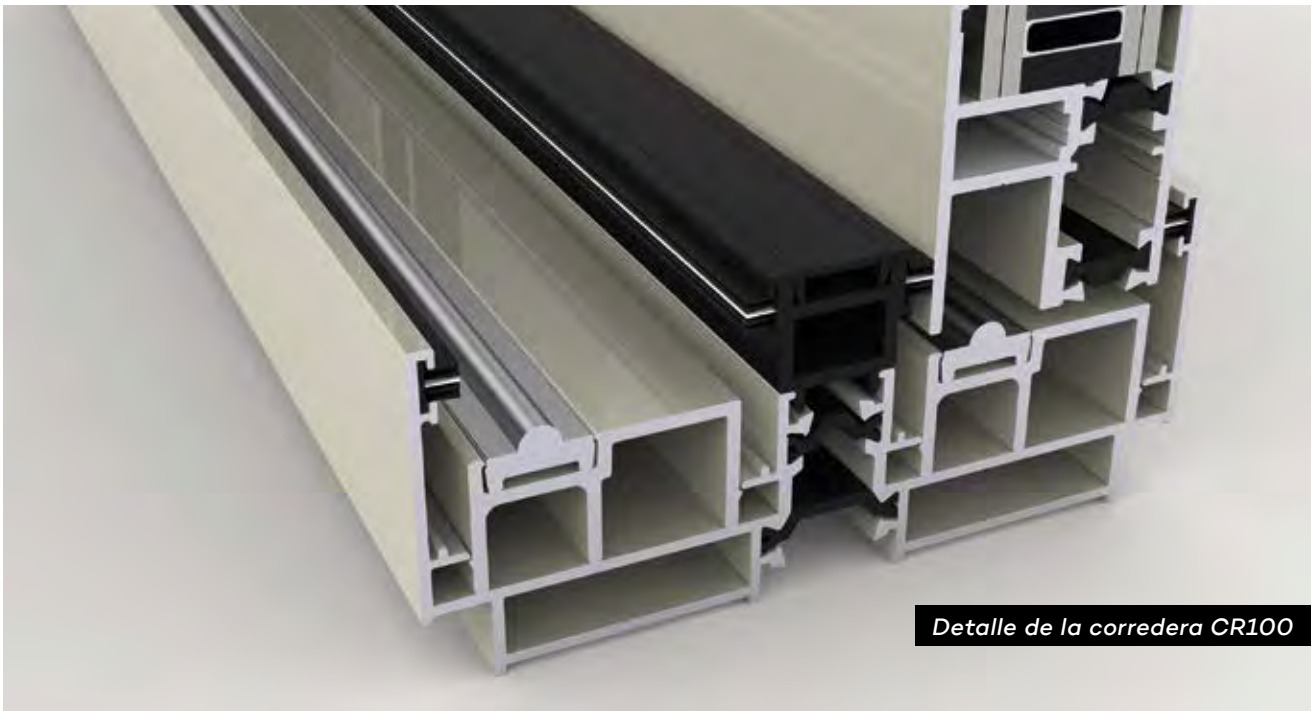

Detalle de la corredera CR100

La CR 100 de Galisur es la nueva serie de correderas minimalista, de hojas de 27 y 47 mm, desarrollada para combinar a la perfección un diseño innovador con las máximas prestaciones de habitabilidad y confort. Se trata de un sistema, con una hoja de centro de solo 27 mm, diseñado para permitir la máxima visualización del espacio exterior, lo cual se ha conseguido integrando la perfilería en el cerramiento junto con los diferentes tipos de aperturas. Además, la CR 100 cuenta con un perfil de refuerzo para la hoja de centro, asegurando así la máxima estanqueidad.

Esta nueva serie de correderas minimalista de Galisur ofrece medidas máximas de hoja de 3 metros de ancho por 3,4 metros de alto. Además, presenta un aislamiento acústico de hasta 34 dB y una transmitancia en el marco de 3,9 W/m²k y de hasta 1,5 W/m²k en el hueco.

Las varillas Anti bi-metal de Technoform usadas por Galisur reducen la deformación de los perfiles de ventana alrededor de un 65%, manteniendo los estándares de calidad y aislamiento térmico clásicos de la poliamida 6.6 con 25% de fibra de vidrio. Esta nueva solución de Technoform es más económica y funcional que la alternativa disponible hasta ahora. Además, requiere la misma manipulación que una referencia Technoform estándar y se puede reemplazar por varillas existentes sin modificar el proceso de ensamblado.

Los perfiles de poliamida Anti bi-metal están diseñados para deslizar entre sí, lo que permite que los perfiles de aluminio exterior e interior se expandan de forma independiente. Así lo certifican los diferentes ensayos llevados a cabo en laboratorios de renombre.

En definitiva, Galisur ha conseguido reforzar su diseño impecable y novedoso con las prestaciones térmicas y funcionales de la varilla Anti bi-metal de Technoform. De esta manera, la CR 100 promete convertirse en un referente tanto por su diseño innovador como por sus características técnicas.



Varilla Anit bi-metal



Novidades de ALUVAL para VETECO

Visítalos en
VETECO

PABELLÓN 9

STAND
9D05

Por: Aluval

Después de unos años atípicos en nuestras vidas, Aluval volverá a estar presente con su cita de Veteco, en la que comenzaremos a celebrar nuestro "50 aniversario", presentando como es costumbre las últimas novedades incorporadas a nuestro amplio catálogo de productos.

Sistemas correderos

Presentaremos dos nuevos sistemas:

- Aluprom 30. Serie corredera elevable con marco de 80mm, acristalamiento de hasta 33 mm nudo central con refuerzo integrado obteniendo una inercia de hasta 326.15 cm⁴.

Sección vista perimetralmente de tan solo 92 mm y de 30 mm en las hojas centrales consiguiendo en su conjunto una mayor amplitud de visión. Hojas de 65 mm para correderas multipunto y de 74 mm para correderas elevables.

- Aluprom 31 serie con rotura de puente térmico, corredera elevable, con marco de 80mm, acristalamiento de hasta 33mm, nudo central con refuerzo integrado obteniendo una inercia de hasta 327.56 cm⁴, sección vista perimetralmente de tan solo 92mm y de 30mm en las hojas centrales consiguiendo en su conjunto una mayor amplitud de visión, hojas de 65mm para correderas multipunto y de 74mm para correderas elevables. También debido a sus poliamidas de 24mm en hojas, 28mm en marco y un perfil térmico integrado en el marco obtiene lo más exigentes resultados térmicos.

En sistemas abatibles

- Aluprom 35: sistema practicable con rotura de puente térmico, hoja oculta y con marco de 77 mm.

Sistema preparado para integrar herraje con canal europeo o con canal 16. el presentado en feria será con canal europeo. Este sistema ha obtenido los valores más exigentes sobre banco de ensayos.

- Aluprom 44: Sistema practicable con rotura de puente térmico, y con marco de 67 mm.

Sistema preparado para integrar herraje con canal europeo o con canal 16. el presentado en feria será con canal europeo este sistema ha obtenido los valores más exigentes sobre banco de ensayos.

- Aluprom 46: sistema practicable con rotura de puente térmico, y con marco de 67 mm

Sistema preparado para integrar herraje con canal europeo o con canal 16. el presentado en feria será con canal europeo este sistema ha obtenido los valores más exigentes sobre banco de ensayos.

También presentaremos, acompañando nuestro clásico muro de tapete, un nuevo sistema de muro cortina estructural donde se podrá ver su sistema de hojas proyectantes.

También nuestro sistema jalousie, el cual hemos evolucionado mejorando el sistema de herraje dotando al sistema de una mejor estanqueidad. Esta jalousie será presentada en su versión manual y automatizada

Otra novedad en feria será el sistema de techo, el cual



hemos evolucionado mejorando su estanqueidad. Ese techo será presentado con automatización e iluminación integrada.

También anunciaremos nuestra nueva colaboración con la marca japonesa Metaco para la comercialización en exclusiva para España de la mosquitera lateral roller.

En Aluval continuamos progresando, desarrollando nuevos productos y, como siempre, priorizando el servicio y la atención a nuestros clientes ofreciendo soluciones personalizadas a sus proyectos.



EXTERPLAS
Tel.: +34 93 570 60 20
exterplas@exterplas.com
www.exterplas.com

EXTERPLAS presentará varias novedades en VETECO

Visítalos en
VETECO **PABELLÓN 10**
STAND 10C01

Exterplas, empresa líder en la fabricación de juntas y perfiles de plástico, estará presente en la próxima edición de Veteco 2022, donde presentará los nuevos perfiles en policarbonato para cortinas de cristal, mamparas de baño y división de oficina. Estos perfiles ofrecen mayor rigidez, más transparencia (no amarillea), y una mejor resistencia a los rayos UV.

También presentará los nuevos perfiles conductivos para puertas de garaje, nuevos perfiles para carpintería de madera y perfiles para protección solar.

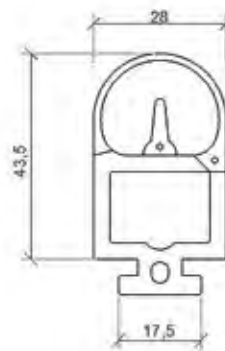

C-1069

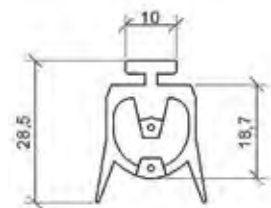

C-1167

Puertas de garaje

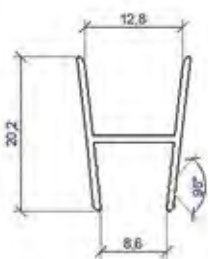

R-515

Cortinas de cristal

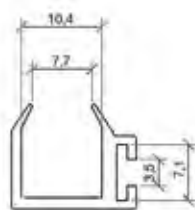

R-561

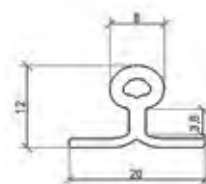

C-1386

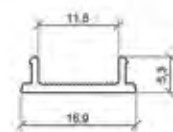

R-548

Protección solar



CORTIZO presentará en VETECO sus últimas novedades de fachadas

Visítalos en
VETECO PABELLÓN 10
 STAND 10D02

La multinacional mostrará las innovaciones más recientes en materia de envolventes diseñadas por su departamento de Ingeniería de Grandes Desarrollos

Tras el obligado parón por la pandemia, CORTIZO regresará a VETECO el próximo mes de noviembre, una cita a la que acude de forma ininterrumpida desde 1994. La multinacional gallega contará en IFEMA con un stand de más de 600 m² en el que expondrá un amplio catálogo de sistemas de aluminio y PVC para la arquitectura.

En su espacio expositivo, CORTIZO otorgará especial protagonismo a las últimas novedades de fachadas diseñadas por su departamento de Ingeniería y Grandes Desarrollos, encargado de estudiar cada año cientos de proyectos en todo el mundo para ofrecer soluciones de envolventes a medida. A través de mockups e imágenes, CORTIZO hará un recorrido por las últimas innovaciones en esta área, apoyándose en detalles de montaje y puesta en obra para explicar de una forma didáctica sus desarrollos de muro cortina.

Entre las novedades que presentará, se encuentra la fachada modular UNIT 66, diseñada para dar respuesta a

las envolventes de edificios de gran altura o superficie. Se trata de una solución con una sección vista desde 66 mm que combina excelentes prestaciones con un amplio abanico de diseños a medida, ofreciendo versiones con estética exterior de perfil visto, en la que el vidrio se fija mediante junquillo, o de estética solo vidrio, en la que se fija estructuralmente. En cuanto a las aperturas, ofrece las opciones proyectante horizontal o paralela, además de posibilitar la integración de sistemas de carpintería practicable de CORTIZO.

La nueva fachada modular de CORTIZO ofrece un excelente rendimiento térmico con un índice de transmitancia Ucw desde solo 0,6 W/m²K, gracias a la rotura de puente térmico con poliamidas de 25 o 40 mm y una capacidad de acristalamiento máxima de 58 mm que permite la instalación de triple vidrio. Además, el sistema UNIT 66 ha obtenido grandes resultados en las pruebas realizadas en el prestigioso laboratorio Rosenheim, logrando una clasificación RE1200 en estanqueidad al agua, AE en permeabilidad al aire, 2 KN/m² en





Fachada UNIT 66 estructural



Fachada UNIT 66 ajuntillada

resistencia al viento e I5/E5 en el test de impacto, superando también con éxito los ensayos de movimiento sísmico y de estanqueidad al agua dinámico.

La fachada UNIT 66 se configura a partir de módulos formados por montantes y travesaños de aluminio, conectores, componentes de sellado y vidrio, fabricados en taller y posicionados en obra sobre los anclajes previamente fijados. Cada módulo permite unas dimensiones estándar máximas de 1500 mm de ancho, 3700 mm de alto, y pesos de hasta 350 kilos, si bien pueden alcanzarse mayores dimensiones con los estudios personalizados para cada proyecto que realiza el departamento de Ingeniería de Grandes Desarrollos de la multinacional gallega. Su ensamblado se lleva a cabo en fábrica, lo que permite ofrecer un alto nivel de calidad, ya que todo el proceso se realiza en unas instalaciones cubiertas con unas condiciones de ejecución y ambientales controladas. Al mismo

tiempo, se consigue una puesta en obra más rápida con una reducción del tiempo de montaje de hasta el 70% gracias a factores como la utilización de anclajes tridimensionales, desarrollados en exclusiva para este sistema, o la realización de la instalación desde el interior, disminuyendo así la presencia de estructuras de elevación, los riesgos laborales y permitiendo su colocación en zonas de difícil acceso.

En el espacio de fachadas de CORTIZO en VETECO, también ocupará un lugar destacado su nuevo Campus Tecnológico, cuya construcción se iniciaba el pasado mes de junio. Los visitantes de la feria podrán conocer más detalles de este complejo de 29.000 m², destinado a la innovación y a la formación, y en el que trabajará un equipo multidisciplinar de 300 personas dedicadas al desarrollo de cerramientos a medida para grandes edificaciones en todo el mundo.



Detalle puesta en obra UNIT 66



ARS-72 Mínima: Versatilidad y estética con estilo propio, así se define el nuevo sistema de hoja mínima de Exlabesa

Visítalos en
VETECO

PABELLÓN 9
STAND
9B05

Exlabesa presenta una nueva serie que destaca por su estética y versatilidad: ARS-72 Mínima. Esta combina un sistema abisagrado de corte minimalista con un diseño de hoja sutil y elegante, inspirado en las carpinterías tradicionales de acero y de estética industrial, que permite explorar nuevas posibilidades en el mundo de la arquitectura y edificación.

El sistema ARS-72 Mínima, disponible tanto para herrajes de Canal Europeo como de Canal 16, destaca principalmente por ofrecer un diseño de hoja, capaz de dotar de personalidad y carácter a cualquier proyecto con las máximas prestaciones técnicas. El junquillo exterior visto, de tan solo 16mm y disponible en 3 variantes, permite crear desde sofisticadas estéticas contemporáneas con un perfil recto a estilos industriales clásicos con geométricas escalonadas o achaflanadas. Además, cuenta con un sistema de travesaños adhesivos, con dos estéticas acordes a los perfiles de junquillo, que amplían las posibilidades compositivas.

Esta serie representa el equilibrio perfecto entre función y forma, ofreciendo una vista frontal reducida de 76mm de conjunto, que maximiza la entrada de luz natural, con unas prestaciones técnicas excepcionales entre las que cabe señalar el aislamiento térmico y acústico. Eso queda patente en el reducido valor de transmitancia térmica de tan solo $U_w: 0,9 \text{ W m}^2$, así como en el excelente rendimiento acústico con un nivel de atenuación de 45dB. Por otra parte, los resultados obtenidos en los ensayos AEV posicionan la serie como una de la más fiables del sector alcanzando una clasificación Clase 4, Clase E2100 y Clase C5. Unas prestaciones superiores que garantizan el mejor comportamiento en términos de confort, estanqueidad y aislamiento.

En cuanto a sus características, permite un acristalamiento máximo de 40 mm en Canal Europeo y 34 mm en Canal 16. La rotura de puente térmico se realiza con poliamidas de 37,5 mm en la hoja y con poliamidas de 34 mm con barras en el marco. La junta central y juntas de batiente con esponja de EDPM confieren al sistema una alta estanqueidad y suavidad de cierre. La configuración de todos estos



elementos permite al sistema alcanzar los insuperables valores térmicos.

A mayores, la serie está pensada para optimizar el proceso de fabricación e instalación. La homogeneización de los elementos de unión y su compatibilidad con las herramientas tanto de la serie ARS-72 HO como de la PRS-72 de Exlabesa que facilitan al máximo el trabajo y la logística de los profesionales.

En el ámbito de las reformas y renovaciones, la ARS-72 Mínima se presenta como una solución idónea, puesto que mantiene el carácter y el estilo clásico de las carpinterías tradicionales con las propiedades superiores de confort, estanqueidad y aislamiento de un sistema aluminio moderno de alto rendimiento.

Además, gracias a las amplias posibilidades de la gama Colours by Exlabesa, se pueden lograr acabados superficiales que confieren al sistema la apariencia y estética de las auténticas ventanas de acero con la máxima calidad y durabilidad.

Todo ello, hace de la ARS-72 Mínima un sistema versátil que permite multitud de configuraciones mediante la combinación sencilla de perfiles de junquillo y travesaños adhesivos. Esto permite adaptarse a cualquiera tipología de proyectos con las máximas garantías técnicas, en proyectos de obra nueva como en rehabilitaciones.

**Extrusionados
Termoplásticos s.a.**

Visítalos en
VETICO

PABELLÓN 10

**STAND
10C01**

Exterplas®

El cálido perfil

**Fabricación
de juntas
y perfiles
en todo tipo
de materiales**

- *PVC blando*
- *PVC rígido*
- *Cauchos termoplásticos*
- *EPDM*
- *Polietilenos*
- *PC*
- *ABS*
- *EVA*
- *PU*
- *PMMA*
- *etc...*

**Extrusión de todo
tipo de juntas para
series europeas**

- *Coextrusión*
- *Triextrusión*
- *Junta central*
- *Puente Térmico*
- *Acrilamiento*
- *Estanqueidad*

**BUSCAMOS
DISTRIBUIDORES
EN EXCLUSIVA
Y AGENTES
COMERCIALES
PARA DIFERENTES
ZONAS**

Exterplas®

Carretera de la Roca Km. 12'5
Polígono Can Baliarda - Calle Indústria, 15-23
Apartado de Correos 48
08105 SANT FOST DE CAMPSENTELLES
Barcelona - España
Tel.: +34 93 570 60 20 Fax: +34 93 570 29 12
exterplas@exterplas.com
www.exterplas.com



STRUGAL expondrá en la próxima edición de VETECO. Te esperan para mostrarte todas las novedades

Visítalos en
VETECO

PABELLÓN 10
STAND 10D04

STRUGAL es una empresa que lleva evolucionando durante más de 40 años en el sector del aluminio ofreciendo a sus clientes un servicio 360° que abarca el diseño, la fabricación y la distribución de sistemas que aportan soluciones a la arquitectura, construcción y edificación. Su principal objetivo, como referente en el mercado de sistemas de carpintería de aluminio y revestimiento de fachadas, es diseñar productos adaptados a las necesidades de la arquitectura actual que satisfagan a los clientes más exigentes.

El equipo de I+D+i de STRUGAL ha estado trabajando en nuevas soluciones de ventanas de aluminio y pvc, puertas de aluminio, sistemas de protección solar y sistemas revestimiento de fachadas. Estos son algunos de los productos más novedosos que presentarán en la próxima edición de Veteco:

- **S14ORP Infinity**, sistema minimalista para ventanas y puertas correderas deslizantes de grandes dimensiones que permite su adaptación a grandes y pequeños huecos. Una solución que conquista y unifica todos los espacios de la arquitectura moderna. Presenta una sección del nudo central de tan solo 25 mm con manilla oculta, lo que permite fusionar los ambientes y la luz interior y exterior.
- **S75RP FD**, sistema para puertas plegables con las máximas prestaciones de hermeticidad y con un diseño elegante coplanar que cubre grandes

dimensiones de hueco y permite comunicarse con el espacio exterior de una manera cómoda y ágil mediante el plegado y desplegado de sus hojas.

- **PLANIA**, sistema para ventanas y puertas abisagradas de 76 mm de profundidad de marco con una estética de hoja recta y hoja semienrasada. Es la nueva ventana de PVC lanzada al mercado por la marca STRUGAL. Es una solución apta para zonas climáticas extremas, ofreciendo una gran eficiencia energética con valores de transmitancia térmica desde 0,72 W/m²K.
- **LIBERTIA**, nuestra pérgola bioclimática, la última novedad para jardines y terrazas. Su innovador diseño está pensado para crear un espacio de bienestar en el exterior. Gracias a sus lamas orientables de aluminio y motorizadas es posible elegir cuánta luz, ventilación o protección se desea en cada momento.
- **CAJON SC LINE**, nuevo cajón que presenta mejoras estéticas y un mayor aislamiento, con una transmitancia térmica de 0,79 W/m²K. Con posibilidad de ser en aluminio por sus tres caras visibles y con el mismo acabado que la carpintería y la persiana, crea una sensación de unidad y elegancia que lo hace único.

Bajo un atrevido diseño donde el orden, la luz y la proporción nos aportan equilibrio, emoción y armonía, en 540 m² de exposición, los visitantes de VETECO tendrán la oportunidad de ser atendidos por el equipo STRUGAL y conocer las novedades que satisfacen las necesidades actuales y futuras del mercado. Te esperan en el stand 10D04.





Perspectivas soleadas para el hogar ...

Con los sistemas de acristalamiento flexibles de SUNFLEX, puede crear espacios luminosos y soluciones de espacios abiertos. Podemos ofrecerle soluciones a medida gracias a nuestros propios productos, desarrollados en cada detalle. La selección única de soluciones de acristalamiento SUNFLEX cubre todos los requisitos arquitectónicos modernos.



SOALUEX, junto a INDALSU, mostrando sus novedades en VETECO

Visítalos en
VETECO

PABELLÓN 9
STAND
9E06



Un año más, SOALUEX estará junto a INDALSU en la feria de Veteco, para presentar todas las novedades de los Sistemas Domo y mostrar su amplia gama de productos.

Tras cuatro años sin poder celebrar este gran evento que reúne a miles de profesionales del mundo de la ventana, la espera llega a su fin y Veteco 2022 se acogerá con más ganas e ilusión que nunca.

Desde la pasada edición de la Feria, han sido varias las novedades que se han incorporado o van a incorporarse próximamente a los Sistemas Domo y serán mostrados en el stand E06 de SOALUEX-INDALSU.

En primer lugar, los novedosos sistemas de decoración interior "Domo Decor" de los cuales ya se presentó un avance en la feria Rebuild celebrada el pasado mes de abril y que causaron auténtica sensación entre los visitantes al stand. En este caso, se presentarán todas las soluciones de la línea de decoración que se han desarrollado y se facilitará toda la información necesaria acerca de estos sistemas.

También habrá varias muestras de corredera en versión ventana o balconera de grandes dimensiones. Algunas ya conocidas como la Domo 120RT y Domo 125RT elevable y otras que, aunque ya se comercializan desde hace tiempo, no habían sido presentadas en feria, como la Domo 85RT Plus. Veteco será, además, la puesta de largo de la nueva corredera Domo 67RT CO, sistema con rotura

de puente térmico muy versátil, 67/85mm de ancho de marco y hoja perimetral o a corte recto y con posibilidad de incorporar cruce minimalista de 23mm. Permite maximizar la capacidad de acristalamiento hasta los 30mm y es posible insertar Thermic Plus, para mejorar las prestaciones térmicas.

El apartado de abisagradas tendrá una presencia importante en el stand, donde se mezclarán algunos sistemas ya conocidos, como el Domo 79RT C16 Eco y el Domo 67RT HO C16, además de otros que serán novedad en la feria, como por ejemplo la versión con herraje de cámara europea de hoja oculta Domo 67RT HO CE y las nuevas series fabricadas con tocho de aluminio obtenido con bajas emisiones en carbono, que es como se conocen a las series de Hydro REDUXA.

Los visitantes que pasen por el stand E06 a conocer todas las novedades de los Sistemas Domo, contarán con la atención y asesoramiento del equipo técnico y comercial de SOALUEX e INDALSU.

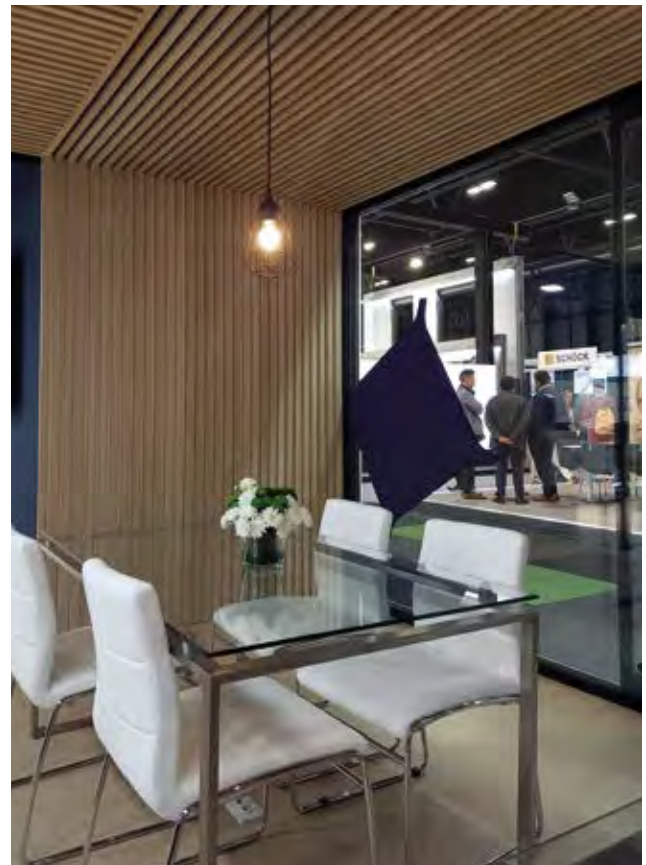



DOMO

SISTEMAS PARA VENTANAS CON PERSONALIDAD

¿FUNCIONALIDAD O DISEÑO?

Elige DOMO y quédate con los dos

VETECO



PABELLON 9
STAND: E06

15 al 18 de noviembre de 2022

SIX
SOALUEX

Santa Olalla Aluminios Extruidos, S.L.
P.I. Pedro Ortiz Ramos, Nave 62
45530 - Santa Olalla (Toledo)
T. 925 744 122 / email: info@soalux.es
www.soalux.com



CR100: La novedosa corredera minimalista de ALUMINIOS GALISUR

PABELLÓN 9

STAND

9D10 / 9E14

Visítalos en
VETECO

La imparable compañía con más de 40 años de experiencia lanza al mercado un novedoso y competitivo sistema de carpintería que destaca por su sencillez y precisión.

Las nuevas series correderas minimalistas de Galisur conjugan a la perfección su innovador diseño con las máximas prestaciones de habitabilidad y confort en el hogar.

La perfilaría integrada en el cerramiento, junto con los diferentes tipos de aperturas para estas correderas de grandes luces, permite la máxima visualización del espacio exterior.

En este sistema son todo ventajas ya que presenta gran facilidad de montaje con marcos y hojas a inglete.

La corredera CR100 minimalista está equipada con un perfil de refuerzo para hoja centro y felpudo trífido asegurando la máxima estanqueidad.



Características técnicas:

- SERIE : CR 100 minimalista.
- Corredera minimalista de 100 mm de marco con rotura de puente térmico y hojas de 27 y 47 mm con opción de poliamidas anti-bimetal para los lacados oscuros.
- Marcos de 100 mm integrados en el cerramiento.
- Vidrio: todas las posibilidades de acristalado con hueco de hoja = 34 mm.
- Máxima visión exterior con hoja centro de solo 27 mm.
- Transmitancia del marco $u_{hm} = 3,9 \text{ w/m}^2\text{k}$.
- Transmitancia del hueco $u_{hv} = \text{hasta } 1,5 \text{ w/m}^2\text{k}$.
- Aislamiento acústico hasta 34 db.
- Rodamiento multilineal de paso 100, para 120 kg/m lineal.
- Rodamiento regulable de 300 kg/ hoja
- Medidas máximas de hoja = 3.000 mm de ancho x 3.400 mm de alto.
- Posibilidades de apertura: monocarril, 2 y 3 carriles.
- 2,3,4,6 hojas , galandage y esquina.
- Accesorios: amplia gama de tiradores y cierres de diseño minimalista con falleba multipunto y cerradura.

Cabe destacar su diseño minimalista que se integra a la perfección en las nuevas tendencias arquitectónicas.

PERSYSCREEN

Estores para exteriores

Visítalos en
VETECO

PABELLÓN 9

STAND

9D17

 **RENSON**
Creating healthy spaces

PERSYVEX

Veneciana exterior

**Soluciones adaptadas
a su bienestar**

PERSYCOM
www.persycom.com



Nuevos Sistemas de Aluminio de ANICOLOR

Visítalos en
VETECO **PABELLÓN 10**
STAND 10D01

Siguiendo una política de innovación y desafío permanente en la búsqueda de soluciones vanguardistas que se adapten a la realidad de la arquitectura contemporánea, lanzan dos sistemas innovadores: el sistema ultraminimalista PRIME y el sistema de muro-cortina FX.

Sistema de corredera minimalista PRIME

Una serie ultraminimalista de 180 mm con corte térmico diseñado para grandes dimensiones, que busca combinar la máxima transparencia con la mínima visión estructural. Concebido como un producto premium dedicado a los propietarios exigentes, PRIME es un sistema de altas prestaciones térmicas y acústicas.

Este sistema incluye soluciones con umbrales incorporados que permiten la fusión de interior, exterior y luz, así como pre-marcos para una mejor y eficaz aplicación de los marcos y un drenaje más eficiente. Con huecos que pueden ir de 2 a 6 hojas móviles o fijas y posibilidad de motorización, este sistema permite una apertura extremadamente segura y estable con una superficie máxima de hoja 16 m² con un peso de hasta 1000 Kg.

El deslizamiento de las hojas se realiza sobre un perfil guía inferior de aluminio con rodamientos dobles de alto rendimiento y robustez en acero inoxidable para una fácil apertura del hueco incluso en configuraciones extremas de peso o dimensión.

Su carácter polivalente permite también otras configuraciones como la apertura de esquina para que los elementos

se abran en un ángulo de 90° sin obstáculos o la apertura de galandage creando un espacio diáfano sin hojas vistas.

Un sistema que cumple con los más estrictos estándares de calidad en términos de diseño, confort, eficiencia energética y seguridad, aliados a las exigencias de las más modernas tendencias arquitectónicas.

Sistema muro cortina FX

Es un nuevo sistema de muro cortina minimalista de última generación con múltiples opciones creativas para colocar en las fachadas de los edificios. Compuesto por un conjunto de perfiles y accesorios de sección vista interior y exterior de 45 mm, este sistema ofrece una amplia gama de soluciones, permitiendo una enorme libertad en el diseño de una fachada.

La serie FX permite la ejecución de 5 versiones: Muro Invertido, Cubierta Elíptica, Semi-Estructural, Estructural e Intercalar. También incluye la opción de vidrio exterior adherido (VEC) para crear sistemas de fachada completamente planos, sin perfiles visibles desde el exterior, y una amplia gama de cubiertas de 45 mm con varios estilos arquitectónicos para una mayor personalización.

Siendo posible añadir huecos abatibles o de voladizo con resistencias de hasta 180 Kg accionadas a través de una manilla oculta muy innovadora, el sistema FX es un producto innovador para proyectos de gran envergadura en el panorama de la arquitectura contemporánea.



Sistema de
corredera
minimalista
PRIME

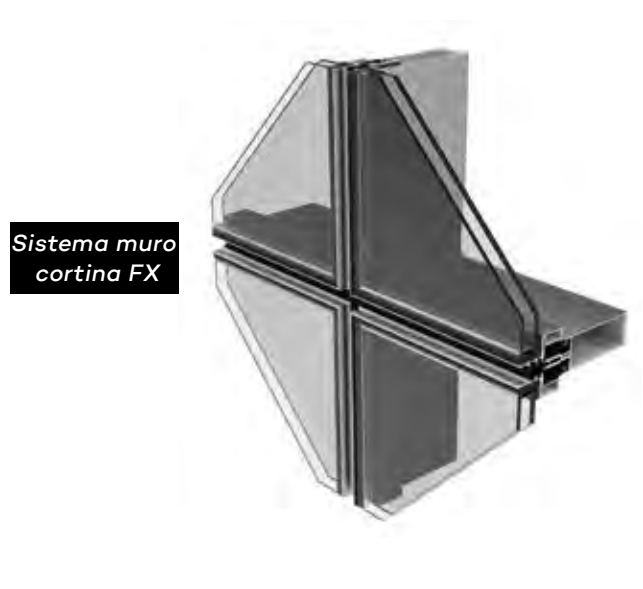

Sistema muro
cortina
FX

LogiKal – Software para las mejores ventanas, puertas y muros cortina

Obtenga las últimas innovaciones de software en la industria de puertas y ventanas

- Presupuestado fácil y rápido
- Múltiples sistemas en un mismo proyecto
- Dibujos avanzados con funciones CAD
- Experiencia de más de 20 años conectando maquinaria CNC
- Plugin de Autocad y Revit
- Librería de herrajes de terceros

Para más información, puede ponerse en contacto con nosotros vía www.orgadata.es



Visítalos en
VETECO

PABELLÓN 10

**STAND
10G01**

Orgadata Iberia, S.L.

Rúa das Hedras, No. 6-2º T | CP-15895
Milladoiro, Ames (A Coruña) Spain

+34 881 087 227 | info@orgadata.com





Fachada TENTAL de TECHNAL: más posibilidades, menos impacto

Visítalos en
VETECO

PABELLÓN 9
STAND
9F04

Un nuevo sistema de aluminio para diseñar envolventes con múltiples opciones creativas, grandes vidrios y el menor impacto medioambiental. Cuatro nuevas patentes permiten optimizar los materiales, simplificar la fabricación y agilizar la instalación que se realiza en seco, eliminando pegamentos, sellantes, embalaje y residuos

Más diseño

La fachada TENTAL nace con la vocación de brindar a arquitectos y fachadistas una multiplicidad de soluciones que permitan la máxima libertad creativa a la hora de diseñar un muro cortina. Se trata de una plataforma única con perfiles de aluminio de 50 mm y 60 mm de ancho que permite desarrollar fachadas stick con cristales de grandes dimensiones, acordes con las tendencias más actuales que buscan la máxima sensación de transparencia y menor visión posible de perfilaría. Cada hueco puede alojar paneles de hasta 850 Kg llegando a una superficie de más de 12 m², en función del tipo vidrio utilizado. El ensamblaje se realiza en seco, sin pegamentos ni sellantes, asegurando una instalación rápida, fácil y fiable.

Más opciones, colores y acabados

Ofrece una gran cantidad de soluciones estéticas para adaptarse a las exigencias de cualquier proyecto: desde la parrilla tradicional con montantes y travesaños superpuestos (capped), a la trama horizontal o vertical, que enfatiza ya sea las líneas horizontales de los travesaños o bien las líneas verticales de los montantes (semi-capped), hasta la tapa plana (flat cap) que configura

un aspecto liso de los perfiles y el acristalamiento. Las tapas para estas aplicaciones están disponibles en un gran número de diseños distintos. TENTAL incluye también la opción de acristalamiento estructural, para crear fachadas totalmente planas sin perfiles visibles desde el exterior (structural silicon glazing). Y el aspecto cuadro, donde los cristales se fijan mediante junquillos de aluminio que forman una retícula (bead glazing). Finalmente, se puede emplear para realizar cubiertas acristaladas inclinadas (sloped glazing). Todos los perfiles se pueden personalizar según distintos colores y texturas: desde los exclusivos tonos metálicos de TECHNAL hasta una amplia carta de lacados, llegando a anodizados o incluso efectos madera. Existe también la opción de utilizar perfiles estructurales de madera en la parte interior de la fachada.

Más confort

Los módulos pueden alojar dobles o triples cristales hasta un espesor máximo de 62 mm, alcanzando excelentes prestaciones térmicas, acústicas y de impermeabilidad (hasta 1.500 Pa), que se convierten en unos elevados niveles de confort interior. Los usuarios además pueden disfrutar de ventilación natural y accesos facilitados por una amplia gama de ventanas, puertas y correderas



compatibles con este sistema de muro cortina. La seguridad está garantizada por una resistencia a la efracción que alcanza los máximos estándares según las normativas internacionales.

Menos energía

La fachada permite integrar sistemas de protección solar, que junto a una reducida transmitancia térmica, simplifica el trabajo del arquitecto a la hora de proyectar edificios energéticamente eficientes. Pero no es solamente la energía en fase de uso del edificio que se reduce. La energía incorporada en la fachada de aluminio resulta significativamente inferior, al estar disponibles perfiles fabricados con HYDRO CIRCAL 75R, el primer aluminio reciclado posconsumo certificado. La energía necesaria para fundir el aluminio posconsumo resulta un 95% inferior al aluminio primario obtenido de la extracción de la bauxita.

Menos residuos

El uso de HYDRO CIRCAL 75R, obtenido con un mínimo del 75% de aluminio posconsumo, permite reintroducir en el sistema toneladas de chatarra que de otra forma se convertirían en residuos sólidos. Las mermas de los montantes se reutilizan para fabricar los travesaños de los techos y los pavimentos, reduciendo un 25% el material necesario. Además, los elementos que actúan como rotura del puente térmico de TENTAL se obtienen a partir de xPET reciclado, un material que otorga una segunda vida a las comunes botellas de agua y bebidas, evitando así que acaben en un vertedero o en las aguas del mar. Finalmente, el principio de la economía circular se aplica no sólo a los materiales empleados para fabricar la fachada, sino también a su diseño: todos los componentes se pueden ensamblar y desensamblar mecánicamente con extrema facilidad, simplificando su separación y reciclaje una vez llegados al final de su ciclo de vida. Esta capacidad de reutilizar los materiales, además de otros factores como la salubridad de los componentes y el uso eficiente de agua y energías renovables en la fase de producción, permiten a TENTAL optar al sello Cradle to Cradle, que está en curso de certificación.

Menos huella de carbono

Las emisiones de gases de efecto invernadero imputables a la fabricación de TENTAL son entre las más bajas que la industria de la edificación puede ofrecer para una

fachada de aluminio. Esto contribuye de una forma muy eficaz a construir edificios sostenibles que pueden optar a las más prestigiosas

certificaciones medioambientales como LEED, BREAM, WELL, VERDE, o LEVEL(s). Una vez más el uso de HYDRO CIRCAL 75R resulta determinante ya que sus emisiones son de tan sólo 2,3 Kg de CO₂ por Kg de aluminio, frente a una media mundial de 18 Kg de CO₂ por Kg de aluminio. Datos que son certificados por organismos independientes y que están a disposición de los profesionales que los requieran a través de las EPD (Environment Product Declaration).

En definitiva, la fachada TENTAL es la mejor solución para las necesidades actuales en términos de diseño y sostenibilidad que necesita el sector de la edificación. Un producto que confirma plenamente el compromiso de TECHNAL con la economía circular, permitiendo a los arquitectos no sólo imaginar el mundo que todos queremos, sino también construirlo.





DOMO Decor, nueva línea de INDALSU para los amantes del diseño elegante y minimalista

Visítalos en
VETECO

PABELLÓN 9
STAND
9E06

La ventana es un elemento que nos invita a mirar al exterior, a descubrir el mundo. Sin embargo, cuando se trata de nuestro hogar sabemos que lo más importante está en el interior. Ya lo decía bien aquel clásico del cine: "Como en casa, en ningún sitio".

Siguiendo esta máxima, la firma gallega Indalsu presenta DOMO Decor, una nueva línea que vuelve la mirada hacia el hogar como refugio. Pero un refugio con estilo, pues se trata de una línea que pone el acento en el diseño, pensando en aquellos que, además de funcionalidad, buscan sencillez y elegancia.

Bajo este paraguas de DOMO Decor encontramos puertas de interior abatibles, puertas correderas y revestimientos de aluminio para pared y techo.

El sistema de puerta abatible pivotante ofrece un diseño minimalista cuidado hasta el último detalle: embellecedor autoadhesivo horizontal y vertical, bisagra pivotante, cierre magnético, cerradura con embellecedor y la posibilidad de elegir entre una maneta modelo Toulon o Amsterdam.

Por otro lado, el sistema de puerta corredera es la solución ideal para dividir ambientes y ahorrar espacio siguiendo también una línea de diseño minimalista. Su estructura está compuesta por embellecedor autoadhesivo horizontal y vertical, embellecedores con tirador incorporado, cerradura pico de loro y tiradores lacados a elegir entre un modelo Cave, Cave autoadhesivo, Hole o de 30x180 mm.

Además, ambos sistemas están disponibles en cuatro acabados diferentes: blanco mate, moka, negro mate y plata mate anodizado.

Por último, esta línea DOMO Decor se

completa con el revestimiento de aluminio para pared y techo. Este revestimiento está conformado por una serie de perfiles de aluminio, pero la novedad es que son perfiles foliados con láminas de madera natural: madera de pino, haya, cerezo, fresno, roble francés... Una opción que aporta calidez a cualquier espacio sin perder la estabilidad y durabilidad propias del aluminio.

Con DOMO Decor, Indalsu quiere dar un paso más y acercar el aluminio y sus múltiples cualidades al mundo de la decoración de interiores. Una apuesta con la que demuestra, de nuevo, que la funcionalidad no está reñida con la sostenibilidad y tampoco con un diseño atractivo. Y es que un hogar confortable lo puede ser mucho más si además nos resulta estéticamente agradable.

El próximo mes de noviembre, los asistentes a la feria profesional Veteco podrán apreciar de primera mano las bondades de esta nueva gama de los Sistemas DOMO que ha sabido conservar todas las prestaciones de la marca y, a la vez, adaptarse a la perfección al estilo que exigen las viviendas más modernas de hoy en día.



Elegancia consolidada



Visítalos en
VETECO

PABELLÓN 9

STAND
9D20

LUCE

LIFT AND SLIDE



El sistema de elevable Luce de Fapim, se amplia con in nuevo accesorios: la manilla Prisma. La elegancia del design Olimpo se junta con la precisión de la fijación por medio de tornillos métricos auto taladrantes suplementarios. Está disponible en varias combinaciones y kit para adaptarse a cualquier exigencia.

Al fin **sobre App y Catalogo on-line** el **nuevo compilador para elevable**: de la elección del perfil hasta el resumen final con pocos clic!

 Made in Italy

fapim
Life in evolution



FÁCIL INGENIERÍA en VETECO 2022

Por: Fácil Ingeniería

Con más ganas que nunca os presentamos las principales novedades que presentaremos en esta edición de VETECO 2022.

Desde GesFácil llamamos a esta nueva edición, la VETECO de los ABRAZOS, de los REENCUENTROS y es por ello se nos antoja muy especial.

GESFÁCIL HIGH PRODUCTION Y GESFÁCIL TALLER SIN PAPEL

Hemos avanzado y desarrollado una versión de nuestro módulo de "producción", con una versión más enfocada a las grandes fábricas. Es importante que una 'Gestión de la Producción' sea fácil de implantar, de aprender y que necesite una implicación mínima del operario. GesFácil® High Production o GesFácil papel cero (TSP) es la versión más completa de GesFácil®. Permite la gestión completa de la fábrica de ventanas sin la necesidad de utilizar papel. Sirviéndose de terminales táctiles distribuidos por la planta de producción, el operario dispone de toda la información necesaria sólo con mirar la pantalla, pudiendo interactuar con el pedido.

Además, todos los usuarios de GesFácil TSP pueden utilizar la App diseñada para controlar remotamente toda la producción de la fábrica, conociendo la cantidad de ventanas fabricadas por día, las ventanas aceptadas y la cola de trabajo existente en cada momento



Visítalos en
VETECO
PABELLÓN 9
STAND
9E02

AULA GESFÁCIL

Nuestra plataforma gratuita de formación para clientes.

A través de la cual garantizamos que todos nuestros clientes sean capaces de trabajar con GesFácil® y se sientan acompañados en el uso del programa, lo que da



seguridad y garantía de funcionamiento con el software. Y un retorno seguro de la inversión realizada

APP MONTADORES

Un completo módulo para poder controlar desde la oficina, los equipos de montadores que realizan las instalaciones en obra o encasa del cliente.

Permite asignar diferentes tareas a cada instalador o a cada equipo, permitiendo que estos interactúen con cada ventana de cada línea del pedido, introduciendo los tiempos reales invertidos en cada una de ellas. Crea incidencia, envío de audios, fotos, etc., enviándolas directamente a la oficina desde el terminal de cada equipo u operario.



Si quieres contactar con nosotros, puedes hacerlo a través de nuestra web o teléfono que puedes ver en el encabezado de este artículo o en nuestras redes sociales:

- www.facebook.com/gesfacil.software/
- www.linkedin.com/in/gesfacil-software-aluminio-y-pvc-0845b8125?trk=hp-identity-name

INTRALOGÍSTICA: LA CLAVE DEL ÉXITO



ALBATROS
Sistema logístico aéreo en interfaz con almacén automático y AGVs



AGV, para transporte de contenedores, eskid o cestas para perfiles de aluminio



ALMACÉN INTELIGENTE
Interfaz mecánica e informática con:
- Área de preparación de pedidos
- Equipos de acabado y RPT
- Otras líneas de proceso y embalaje



Visítalos en
VETECO
PABELLÓN 10
STAND
10A08



SISTEMAS LOGÍSTICOS INTEGRADOS

Almacenes inteligentes / Puente grúas apiladores-desapiladores
AGVs Vehículos AutoGuiados / Handling automation en general



El nuevo Datasafe también proporciona soporte para el mercado CE

PABELLÓN 10

STAND
10G01Visítalos en
VETECO

Orgadata con novedades digitales en la feria de Veteco

Cualquier persona interesada en la digitalización y en la planificación y producción de ventanas, puertas y fachadas debe visitar el stand del hogar del software de Orgadata en la feria Veteco. La compañía mostrará nuevas y probadas herramientas digitales para el trabajo eficiente del día a día.

En el Hall 10 Stand 10G01, Orgadata presentará durante la feria su software LogiKal, conocido como un todoterreno digital en la construcción de ventanas y fachadas. LogiKal apoya a las empresas en todos los pasos de trabajo, incluidos el cálculo, el diseño y la producción. LogiKal es independiente del fabricante y ofrece a los usuarios una enorme base de datos de perfiles, conexiones y accesorios con más de siete millones de artículos de más de 700 proveedores.

En esencia, Orgadata mostrará a los visitantes LogiKal 12, la última versión del software, que impresionará con una apariencia completamente nueva y su facilidad de uso, entre otras características.

Además, Orgadata ha traído un nuevo producto de software para los visitantes de la feria, que aún está a punto de ser lanzado al mercado: el Datasafe. Con él, todos los datos de fabricación de Logikal se pueden adjuntar directamente a una ventana, recuperable a través de un



Un pequeño código QR promete grandes beneficios para el mercado CE y la fidelización de los clientes: el innovador Datasafe de Orgadata.
Foto: Dora Schneider

código QR y una contraseña. Esto significa que los datos siempre están disponibles directamente. El Datasafe proporciona soporte para el mercado CE, así como para posibles mantenimientos y reparaciones posteriores. "Si, por ejemplo, se rompe un cristal, entonces nadie tiene que conducir hasta el cliente y averiguar la dimensión. Toda la información sobre el cristal se puede transmitir a través del código QR. Por ejemplo, qué tipo de cristal es, qué tan ancho o alto es el panel, y todo lo demás", elogia Suso García de Orgadata. "Por supuesto, esto es ventajoso para la lealtad del cliente a largo plazo".



El CAD de la versión 12 de LogiKal brilla con un nuevo aspecto y un rendimiento perfeccionado
Foto: Dora Schneider

MÁS
POSIBILIDADES.
MENOS
IMPACTO.

MÁS DISEÑO

Plataforma única con perfiles de aluminio de 50 y 60 mm de ancho. Cada hueco puede alojar paneles de hasta 850 kg llegando a una superficie de hasta 12,25 m²

MENOS ENERGÍA

Reducida transmitancia térmica. Control solar.

MÁS SOLUCIONES

Parrilla tradicional. Trama vertical /horizontal. Tapa plana. Acristalamiento ajunquillado/estructural. Colores exclusivos.

MENOS RESIDUOS

Componentes reciclados. Diseñados para ser desensamblados y reciclados.

MÁS CONFORT

Vidrios dobles o triples hasta un espesor máximo de 62 mm. Elevado aislamiento térmico y acústico.

MENOS HUELLA DE CARBONO

Perfiles disponibles en aluminio Hydro CIRCAL. Realizado con un mínimo del 75% de aluminio posconsumo. 2,3 Kg de CO₂ / Kg Al

IMAGINA FACHADAS MÁS ALLÁ DE LOS LÍMITES.

La nueva fachada TENTAL incorpora cuatro nuevas patentes que permiten optimizar los materiales, simplificar la fabricación y agilizar la instalación que se realiza en seco, eliminando pegamentos, sellantes, embalaje y residuos. La fabricación se realiza de manera fiable y rápida reduciendo notablemente el impacto medioambiental. Así que no solo puedes imaginar el mundo que deseas, sino que también puedes ayudar a construirlo.



By Hydro

IMAGINE WHAT'S NEXT



WINPERFIL acude a VETECO 2022

Por: Winperfil

Winperfil, es una empresa española que comercializa el Software más completo para la industria del cerramiento del Aluminio y el PVC.

Tenemos claro que lo más importante son nuestros clientes, y es por ello por lo que tras casi treinta años hemos avanzado con la tecnología sin olvidar las necesidades de los clientes en todo momento. Nuestra Versión Avant ha sido un gran salto que nos ha permitido desarrollar nuevas funciones dentro del programa.

Seguimos trabajando sin perder la esencia de nuestros comienzos, "un sótano de una casa" manteniendo las ganas, ilusión y dedicación, así se sigue desarrollando este software que ahora están utilizando nuestros clientes en España, Europa, África y Latinoamérica.

No nos olvidamos que los clientes, son la base siempre de nuestras creaciones y el motivo de nuestro crecimiento.

Ahora disponemos de un producto capaz de cubrir todas las necesidades y conseguir un trabajo más cómodo, fácil y rápido, sin olvidarnos que este programa está siempre trabajando para el siguiente proyecto tras acabar el último para garantizar su evolución según los avances en el sector y tecnología.

Visítalos en
VETECO

PABELLÓN 10
STAND
10E10

Hoy queremos aprovechar para comunicar la gran noticia, La App, un complemento perfecto de Avant que no podrás resistirte a él, ya que se convertirá en tu compañero de trabajo desde cualquier lugar.

Una revolución que te ayudará a conciliar el trabajo con la familia, evitando el acúmulo de presupuestos y realizándolos desde cualquier lugar con la tranquilidad de que puedes dar la orden de fabricación en el mismo momento de la medición aunque estés en otra localidad, ciudad o país.

Este año queremos celebrar con todos vosotros esta gran trayectoria, pondremos en marcha la nueva App y juntos veremos el despegue de una herramienta que será difícil prescindir de ella. Este certamen va dedicado a vosotros, clientes, amigos proveedores y distribuidores, queremos daros las gracias por vuestro apoyo y estaremos encantados en ofreceros todas las novedades, seguro que te van a sorprender a lo grande!!



SE VENDEN CHAPAS DE ALUMINIO

Proveedores en Burgos **venden chapas de aluminio de aleación 5086 H 24**. Precio por kilo económico. Las chapas vienen en palets sin empezar de Alcoa e Hydro.
Planchas de **diferentes medidas:**

- 9174x1548x6 mm. 12 uds.
- 8150x1208x4 mm. ... 63 uds.
- 9010x1208x4 mm. ... 196 uds.
- 2335x1336x4 mm. 232 uds.



Tel.: 620 297 315



PRESENTAMOS NUEVO COMPLEMENTO WINPERFIL APP

Potente, rápida, simple... A partir de ahora tendrás en tu bolsillo la herramienta para crear todo lo que imagines.

La mejor app para carpinterías de Aluminio y Pvc del mercado. Abre una ventana hacia el futuro.

www.winperfil.com

CARACTERÍSTICAS INCREÍBLES



CREA Y GESTIONA TUS PRESUPUESTOS

Nunca fue tan fácil crear, gestionar, editar y visualizar tus presupuestos.



REALIDAD AUMENTADA

Abre Wnperfil App, selecciona un modelo y ¡Magia! verás en tiempo real como queda sobre la superficie deseada.



TU TRABAJO COMERCIAL A OTRO NIVEL

¿Presupuestar desde cualquier lugar, a cualquier hora y enviarlo al instante por Whatsapp sin depender de un ordenador? Sí, Winperfil app lo hace a las mil maravillas.



AHORRO DE PAPEL EN TALLER

Podrás calcular la optimización y generar tus informes de barras y accesorios a pedir, hoja de cortes de perfiles... la tinta y el papel es cosa del pasado.



SINCRONIZACIÓN PC & APP & DISPOSITIVOS DE MEDIDA

Sincronización total de todo cuanto realices tanto en Winperfil Avant como en la app y también añadimos la opción para conectar dispositivos de medida láser mediante bluetooth.



¡NO TE PIERDAS LA PRESENTACIÓN!

OS ESPERAMOS EN VETECO DEL 15 AL 18 DE NOVIEMBRE
PARA CELEBRAR JUNTOS EL LANZAMIENTO

 VETECO

PABELLON 10 - STAND 10E10



DESCARGA
PARA ANDROID



CENTROALUM acude por 1ª vez a VETECO

Por: **Centroalum**

Visítalos en
VETECO
PABELLÓN 10
STAND 10C17

Desde 1985 diseñando y comercializando sistemas de ventanas y cerramientos en ALUMINIO de alta calidad para la arquitectura&construcción. A día de hoy, contamos con más de 60 empleados, 5.000 m² de instalaciones y con una amplia red de distribuidores en Catalunya y Comunidad Valenciana.

En enero del 2022 pasamos a formar parte de CORIALIS GROUP.

Nuestros +35 años de experiencia en el sector se ven fortalecidos con la entrada de uno de los grupos más potentes de ALUMINIO en Europa.

Y en noviembre, por fin... en VETECO!

Contando los días para que todos nos conozcan y sientan...

“Una NUEVA manera de entender el ALUMINIO” y nuestras novedades:

DECOWALL

Los revestimientos decorativos son tendencia, aportan elegancia y personalizan el ambiente, tanto en espacios interiores como en exteriores. El sistema consiste en un panel base personalizable con 5 tipologías de perfiles verticales y 1 horizontal. Todos ellos están disponibles en una amplia gama de colores y acabados.

MAXLIGHT

Diseño minimalista y de estética industrial para puertas y ventanas. Los perfiles de anchura mínima no solo están contribuyendo a la estética de tu hogar, sino también a una máxima incidencia de la luz y sensación de amplitud. Está disponible en dos diferentes estilos: Design &Steel.



IDA by NUMA STUDIO



DECOWALL by ALIPLAST (Corialis Group)

IDA

Un sistema innovador en nuestro país, divisiones de interior con una tecnología y diseño exclusivo, que parece de acero...pero es en ALUMINIO. En 2 años ha revolucionado el mundo del interiorismo.

EVOQUE

La corredera del futuro ya es presente. Estanqueidad única. Aislamiento acústico de calidad (hasta 42dB). Diseño perfecto, montaje rápido y sencillo. Movimiento sin ruido ni fricciones. Seguridad RC2. Herraje inteligente con tecnología oculta.

PIVOT OCULTEC

Mejoramos aún más las posibilidades de nuestras puertas con la opción pivotante.

Dimensiones de hasta 3 metros de altura por 1,5m de ancho. Máxima seguridad gracias a la doble cerradura de 3 puntos motorizada. Máxima estanqueidad debido a la doble junta perimetral y máximo aislamiento por la plancha de poliuretano D/100 de alta densidad.

SOMNIUM

Ya revolucionamos el interior de los hogares...ahora el exterior con nuestras pérgolas bioclimáticas. Crea espacios únicos, sostenibles, de consumo nulo y diseño personalizado 100% para disfrutar de tú jardín o terraza todo el año.

Un cielo más brillante.

Schlegel

 **GIESSE**

 **REGUITTI**

 **JATEC**

Cuatro marcas, una identidad.

Somos Tyman International, una división del grupo Tyman, proveedor mundial de componentes de ingeniería para cerramientos y soluciones de acceso.

Estamos comprometidos con el diseño innovador de accesorios que mejoran el rendimiento, fiabilidad y rapidez de montaje, redefiniendo el estándar de ventanas y puertas.

Nuestro objetivo es transformar la seguridad, el confort y la sostenibilidad de los edificios a través de nuestra experiencia.

 **TYMAN**
International

tyman-international.com



Un sueño inspirado, un diseño apasionado

CONTINENTAL SURFACE SOLUTIONS presenta la nueva generación de láminas para exterior WOODEC y MATTEX, que superan las últimas tendencias de superficies en el mercado.

La última tendencia en laminas para el recubrimiento de superficies es un aspecto óptico muy mate y al tacto una sensación aterciopelada y suave. Para esta tendencia, Continental como líder en diseño de láminas para el recubrimiento de superficies ofrece las últimas novedades en la gama WOODEC y MATTEX.

Después de años de investigación con el objetivo de mejorar la estética de los acabados exteriores se ha ampliado la colección WOODEC. La cual viene a marcar un antes y un después de los revestimientos exteriores. Desde el primer momento el mercado ha acogido con mucho interés esta nueva generación de acabados para la periferia de ventanas, paneles de puertas, fachadas y muchos más elementos de construcción exterior.

Muchas personas rechazaban los acabados típicos en la cara interior de una ventana, ya que su alto brillo los hacía muy artificiales y antiestéticos. La colección WOODEC se compone actualmente de cuatro diseños en maderas nobles de máxima tendencia, asimismo sus acabados combinan como ningún otro con las tendencias en decoración interior de máxima actualidad, aportando un plus de calidez y armonía en el hogar.

Aparte de lo ya indicado está el aspecto estético, con la nueva gama WOODEC los cerramientos y revestimientos de fachada resultan mucho más atractivos y atraen la mirada desde cualquier ángulo y distancia; ya que, al ser absolutamente mates, brillo inferior a 2 unidades, no generan ningún reflejo y esto hace que cada cerramiento luzca con toda su belleza y por mucho más tiempo.



Visítalos en
VETECO

PABELLÓN 10

STAND

10B10

El último lanzamiento es la nueva gama MATTEX, una lámina que imita perfectamente el aspecto óptico y el tacto del aluminio con pintura de polvo con el mate más mate de todos los tiempos y con una estructura de superficie muy realista como una pintura de polvo, así esta innovación con la superficie aterciopelada es especialmente atractiva para los arquitectos y constructores para proyectos comerciales, multifamiliares, pero también residenciales.

En el sector de las ventanas también se pone recién muy de moda combinar las láminas de la gama WOODEC con las láminas de la gama MATTEX, teniendo por la cara exterior una lámina MATTEX y por la cara interior una lámina WOODEC, así logrando para la ventana una apariencia alta de calidad en un estilo muy moderno y armónico.

Esta combinación de materiales en tendencia para ventanas, puertas y fachadas puede realizarse de forma fácil y flexible con los revestimientos exteriores de láminas.

Ambas colecciones destacan en su apartado técnico, por estar equipadas con la tecnología patentada de COOL COLORS y COOL COLORS PLUS la cual consigue reducir de manera muy considerable la carga térmica que el cerramiento absorbe, así este no sufre las tensiones propias de los movimientos dimensionales provocados por dichas cargas.

Las láminas de la gama WOODEC y MATTEX constan de varias capas de láminas de PVC, PMMA y PVDF que le otorgan al folio una protección superior contra el envejecimiento para alargar la vida útil del revestimiento en perfectas condiciones y una adhesión superior a las superficies recubiertas en comparación con el resto de las alternativas de acabados que hay en el mercado.

CONTINENTAL garantiza las propiedades de todos sus acabados de exterior a nivel mundial y las propiedades únicas de los revestimientos de CONTINENTAL están ampliamente avaladas por diferentes laboratorios internacionales como es el instituto alemán SKZ, la AAMA/FGIA de EEUU y amparados en las homologaciones más severas para materiales que van a estar expuestos al exterior. No necesitan mantenimiento y resisten a la intemperie.

CONTIHOME



Un sueño inspirado. Un diseño apasionado. Eso es ContiHome

ContiHome es nuestra visión sobre cómo marcará el futuro de la vivienda la tecnología innovadora en superficies: de forma inspiradora, confortable, con tecnología inteligente, versátil y más sostenible que nunca. Desde los suelos hasta los muebles, todas las superficies visibles «made by Continental» siguen este principio. Nuestras Exterior Films para exterior en ventanas, puertas y fachadas invitan a entrar. Nos permiten experimentar los conocimientos y la experiencia de las superficies de Continental en su totalidad. Descúbralo ahora y anticipéase al futuro.



[continental-industry.com/de/
campaigns/contihome](https://continental-industry.com/de/campaigns/contihome)



Premio Red Dot Product Design Award 2022 para el Fixscreen Minimal de RENSON



Diseño minimalista con el máximo de posibilidades

Renson añade un nuevo reconocimiento internacional a su colección de distinciones. Fixscreen Minimal, última incorporación a la gama de estores de protección solar a prueba de viento, ha sido galardonado con el Red Dot Product Design Award. El hecho de que el fabricante Belga de protección solar haya sido capaz de combinar el diseño minimalista de este producto con unas amplias posibilidades de integración del mismo, lo ha hecho convertirse en foco de la atención internacional.

Fixscreen Minimal ha sido concebido con el objeto de que su diseño minimalista y su tejido de protección solar resistente al viento se adapten a todo tipo de ventanas. Al desarrollar este nuevo tipo de textil de protección solar, el enfoque se ha centrado en su funcionalidad e integración estética en las fachadas de forma que, incluso, se adapte a los perfiles de ventanas más estrechos. Cada componente y detalle de Fixscreen ha sido exhaustivamente examinado: desde el cajetín que envuelve el textil y las guías laterales, hasta el rodillo que alberga la tela y la tensión de la misma. ¿El resultado? Dimensiones mínimas y diseño de alta gama sin tornillería a la vista. Esta innovación posibilita instalar un elemento de protección solar en las ventanas de forma casi imperceptible a la vista.

Paul Renson (CEO de Renson): *“Gracias a la protección solar exterior, los rayos solares quedan bloqueados antes de que puedan alcanzar el cristal de (grandes) ventanas. En edificios cada vez mejor aislados y herméticos, ésta es la forma más eficiente, natural y sostenible de garantizar un clima interior confortable y sin riesgo de sobrecalentamiento, en 2022. Al fin y al cabo, el principal desafío de futuro es controlar el coste de la electricidad destinada a la refrigeración de edificios. El hecho de que Fixscreen Minimal haya sido galardonado con el Red Dot Product Design Award demuestra el reconocimiento a cómo este tipo de técnicas responden, en términos de diseño, a las últimas tendencias de construcción minimalista”.*

La versión integrada de Fixscreen Minimal se adapta a cada proyecto y a cada tipo de ventana gracias a una amplia gama de guías laterales, incluyendo un exclusivo sistema

de guía independiente y con posibilidad de acoplar módulos entre sí. Queda separada de la ventana y permite conectar hasta tres estores con un ancho máximo de 12 metros.

Actualmente, Renson exporta sus productos a 83 países y cuenta con 1200 empleados distribuidos por todo el mundo. Ya se trate de ventilación, protección solar o del aprovechamiento de los espacios exteriores, el diseño se implementa con el objeto de integrar la tecnología, de manera eficiente e invisible, en hogares, edificios y jardines. Nuestra gama de producto incluye rejillas de ventilación, protección solar minimalista, marcos y bisagras de puertas interiores y sistemas de pérgolas para favorecer el uso de espacios al aire libre. *“En otras palabras, el diseño es capaz de elevar un producto puramente funcional a un nivel superior, para que también sea agradable a la vista”*, manifiesta Paul Renson.

En palabras del profesor Dr. Peter Zec (fundador y director ejecutivo de Red Dot Award) sobre los ganadores de Red Dot. *“El éxito en este concurso es la mejor prueba de un sólido diseño y calidad. Esto confirma que los diseñadores han entendido perfectamente las necesidades de sus clientes”.*

“Estamos particularmente orgullosos de este premio”, concluye Paul Renson (CEO Renson). *“De hecho demuestra, una vez más, que podemos distinguarnos como pioneros en nuestra industria con innovaciones que satisfacen perfectamente las necesidades del mercado”.*



AV ALUMITRAN

SOLUCIONES ARQUITECTÓNICAS



VETECO



15 - 18 Nov. 2022
Salón Internacional de la Ventana,
Fachada y Protección Solar

Trabajamos juntos para aportar soluciones constructivas basadas en Aluminio. Como expertos en extrusión y perfiles desde hace 40 años, nos sentimos como en casa rodeados de expositores que ya confían en nosotros...
y tú ¿todavía no trabajas con AV Alumitran?

AV ALUMITRAN - EXTRUSIÓN DE ALUMINIO

Ctra. A-3 Km. 52,300 Villarejo de Salvanés
(Madrid) Apto. Correos, 11 (28590)

Tel.: +34 91 876 91 80 - comercial@avalumitran.com



www.avalumitran.com





Volvemos a VETECO

Por: Coperpal

Cercanía, compromiso, calidad e innovación, estas son las señas de identidad con las que COPERPAL se presenta el próximo noviembre a Veteco, la feria más importante del sector y en la que estaremos presentes con más de 100 metros cuadrados de exposición, equipados con nuestras últimas novedades en persianas y mosquiteras. Tenemos muchas ganas de volvernos a encontrar con vosotros.

En esta edición, nuestro partner de mosquiteras BETTIO realizará un taller de montaje de mosquiteras premium, con el objetivo de familiarizar a nuestros clientes con el montaje e instalación de este producto.

Además, a lo largo de estas 4 jornadas de duración, nuestro instalador especializado os mostrará los productos premium que fabricamos y cómo podemos combinarlos con motores y sensores de última generación, para conseguir que las viviendas se adapten por sí mismas a las condiciones ambientales externas, y dejen pasar la luz adecuada para cada una de las estancias de la vivienda de forma totalmente autónoma.

Con esto contribuimos a una mayor eficiencia energética, ya que controlamos que la vivienda no se caliente en exceso y controlamos la luminosidad justa para cada una de las estancias.

Visítalos en
VETECO

PABELLÓN 9

STAND
9C21



En COPERPAL trabajamos para conseguir la máxima satisfacción de nuestros clientes en calidad, innovación y eficiencia energética.

En esta edición os mostraremos Mosquiteras Premium, persianas de diseño, estores ZIP con diversos tejidos, la veneciana exterior Solarvex y nuestro producto estrella, la Pérgola Bioclimática. Podréis encontrarnos en el stand 9C21 del pabellón 9 de Ifema.

Tenemos muchas ganas de volver a veros, empieza la cuenta atrás, nos vemos en Veteco '22.



LAS MEJORES SOLUCIONES PARA TUS PROYECTOS



DISTRIBUIDORES

Rominio, s.l.

MADRID Y ZONA CENTRO



www.rominio.es

Sistemas en Aluminio
del Mediterráneo, s.l.

ANDALUCÍA



www.samm.es

Hierros Játiva, s.l.

COM. VALENCIANA Y MURCIA



www.hierrosjativa.es

Brunet Mas, s.l.

ISLAS BALEARES



www.brunetmas.es



GRADITEL SOLAR estará presente en VETECO cargado de novedades y con una nueva línea de diseño rompedora

Visítalos en
VETECO

PABELLÓN 9

STAND

9B09

Graditel Solar se presenta otro año más a la feria de Veteco, aprovechando el evento para mostrar todas sus novedades, entre ellas, dos nuevas pérgolas de la gama Prestige con un diseño rompedor, una calidad excepcional y multitud de posibilidades constructivas que marcarán la diferencia en el sector.

También exhibirá sus cerramientos de cristal y su pérgola Gradisun que sigue siendo a día de hoy la pérgola más robusta del mercado llegando a medias máximas tanto de línea como de salida, gracias al espesor de sus lamas y de sus perfiles, confiriéndole unas características únicas en versatilidad y diseño.

Prestige Bridge

La primera de su nueva línea de diseño, consiguiendo una sinergia perfecta entre estética y funcionalidad por las posibilidades que ofrece. Los pilares se encuentran retranqueados hacia el interior, sosteniendo los travesaños lateralmente, de esta forma, permite el paso de las hojas de los cerramientos sin tener que acoplar una doble viga, esto lo convierte en un sistema más ligero y elimina los cortes en el cerramiento consiguiendo un tramo único. Los pilares retranqueados también proporcionan una vista más amplia que con los pilares convencionales colocados en las esquinas.

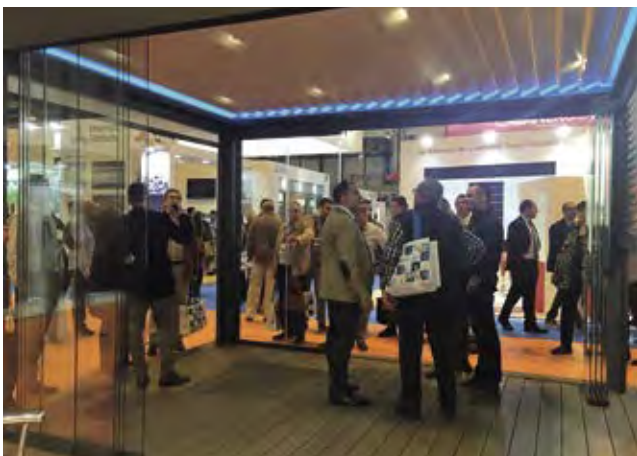

Prestige V

Una propuesta decorativa que no te dejará indiferente, con un diseño innovador y atractivo. Creada para hacer de tu espacio un lugar único y exclusivo, perfecta para hogares o negocios que quieran dar un toque distintivo y personal. Las celosías se pueden elegir en diversos materiales y formas para dar un grado más de personalización a un estilo totalmente rompedor.





Presentación en Veteco
de nuevas líneas de diseño y mas novedades

La innovación, el desarrollo y la mejora continua de nuestros productos forman parte de nuestros objetivos



Soluciones innovadoras, tecnologías de vanguardia

 Visítalos en
VETECO
PABELLÓN 10
STAND
10F22

Por: Haffner Ibérica

Haffner fue fundada en 1926 en Pforzheim (Alemania) como fabricante de máquinas manuales para trabajar la madera. En los años 70, comenzó a desarrollar y fabricar las primeras máquinas industriales para la fabricación de ventanas de PVC. En la década de los 80, desarrolló máquinas de procesamiento de perfiles controladas por CNC. En la década de los 2000, la empresa aumentó su cuota de exportación hasta el 85%, convirtiéndose en una de las marcas más importantes del sector gracias a su capacidad de producción y desarrollo de productos. En esa fecha, se fabricaron las primeras máquinas automáticas de soldadura y limpieza.

Haffner fabrica maquinaria para el procesamiento de perfiles de PVC y aluminio, tanto manuales como automáticas, y presta asistencia en procesos productivos de industrias tales como defensa, aviación, transporte, automovilística, ferroviaria, mobiliario e iluminación.

Nuestro enfoque, centrado en el cliente, hace que Haffner sea algo más que un proveedor de productos y servicios, convirtiéndose en un socio experimentado y técnicamente orientado capaz de ofrecer soluciones únicas para los requerimientos de producción u optimización productiva de cada cliente, bien sea mediante el diseño y fabricación de una máquina desde cero, o mediante la personalización de máquinas existentes.

Este grado de personalización se basa en la colaboración dinámica y bidireccional con nuestros clientes, adaptándonos a sus necesidades y haciéndolos



partícipes en todo momento del desarrollo de una solución personalizada. Todo ello, gracias a la creciente infraestructura de ingeniería e inversión en I+D+i, de la que Haffner hace gala, aplicando su política de mejora continua y excelencia, aplicando tecnologías de vanguardia, tanto en productos como en servicios.

Actualmente, Haffner, con sede central en Estambul, cuenta con 18 oficinas propias a nivel mundial, siendo México y Argentina los últimos mercados en los que se ha establecido, aprovechando la sinergia con la oficina de España, cuya actividad se inició el pasado año 2021 instalando las primeras máquinas CNC de alta capacidad productiva a inicios del presente año.

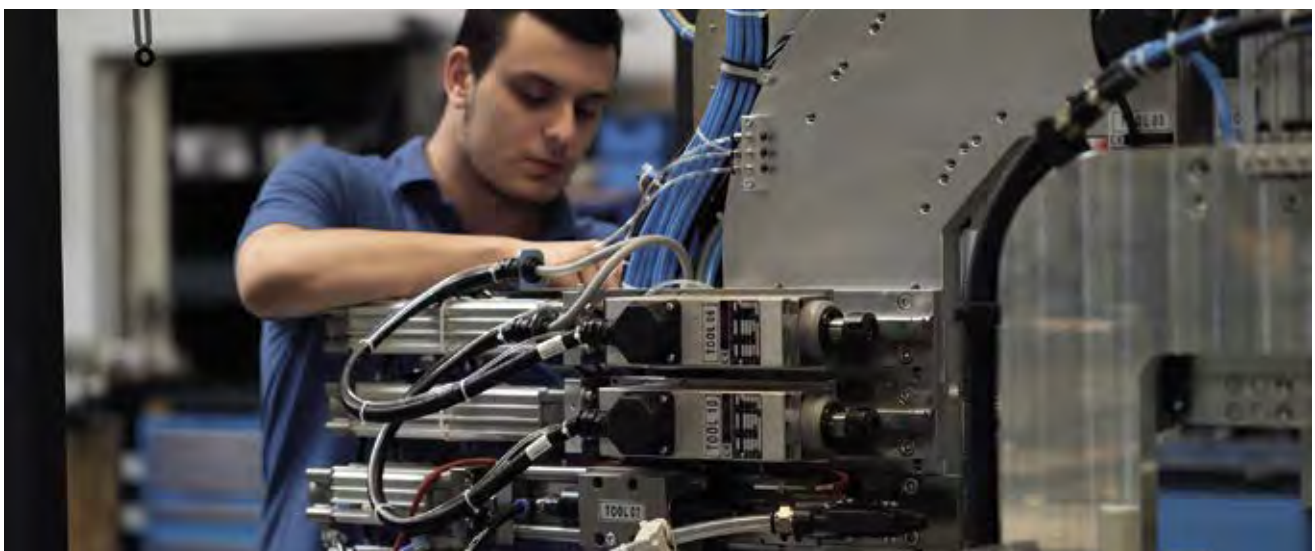



Haffner Ibérica, S.L.
Tel.: +34 627 298 855
info@haffneriberica.es
www.haffneriberica.es

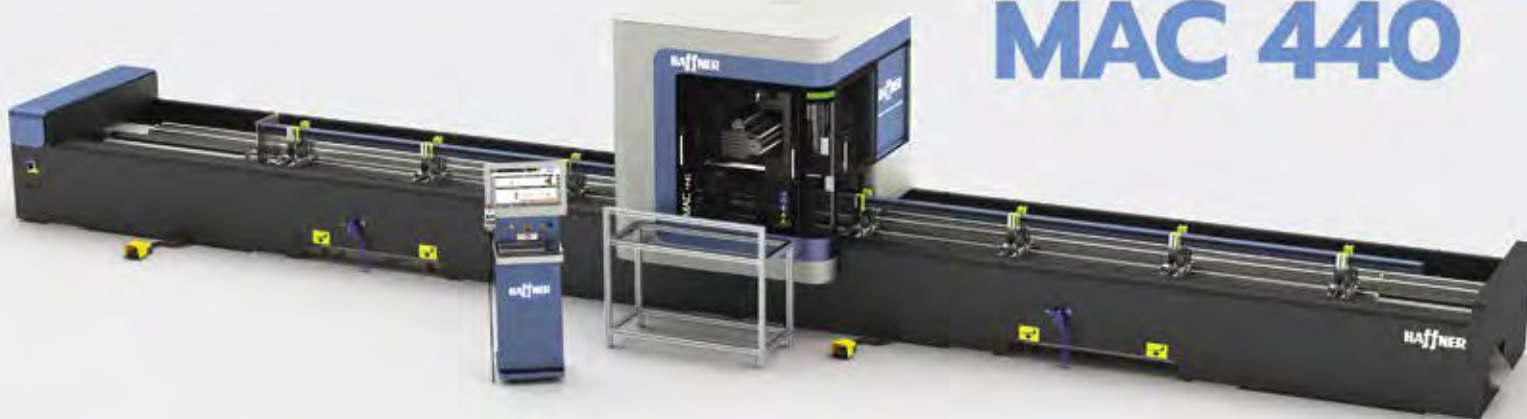

MAC 440

CENTRO DE MECANIZADO DE PERFILES

**+ ¡COMIENZA A
+ MECANIZAR HOY!**

Está diseñado para realizar operaciones estándar en perfiles como fresado, taladrado, ranurado, marcado, roscado y avellanado mediante termofusión, controladas informáticamente.

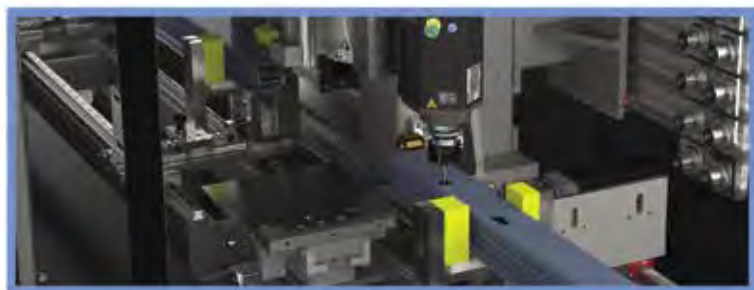



Avance novedades VETECO 2022

Por: Herrajes Europeos

En HERRAJES EUROPEOS somos fabricantes y distribuidores de herrajes para carpintería de aluminio y Pvc. Nuestra empresa se caracteriza por disponer de una amplia gama de producto de las principales marcas y fabricantes del mercado internacional.

Este año queremos estar presentes de nuevo en VETECO 2022, para ello estamos diseñando un stand donde poder mostrar los productos de fabricación propia como escuadras, ruedas, kits, etc. y también una pequeña representación de las novedades de nuestros proveedores más importantes, presentaremos sus productos más innovadores para el próximo año 2023.

En nuestro stand podrán encontrar la nueva línea de manillas KARMA y el oscilo oculto WEEN HIDE de 130 kg y 180°, el nuevo multipunto inoxidable de T&T, las nuevas manillas EDGE y WING LINE, los tiradores inoxidables para puertas con el nuevo acabado negro de MEDOS, los mecanismos de mallorquina de Il Meridiano y la nueva bisagra de oscilo para 150 kg para el Pvc.

Como novedad principal tendremos las nuevas barandillas de vidrio. En nuestro catalogo siempre hemos tenido accesorios para barandillas como los pies, soportes, pinzas, etc., pero la tendencia del mercado nos ha hecho ampliar nuestra gama de producto.

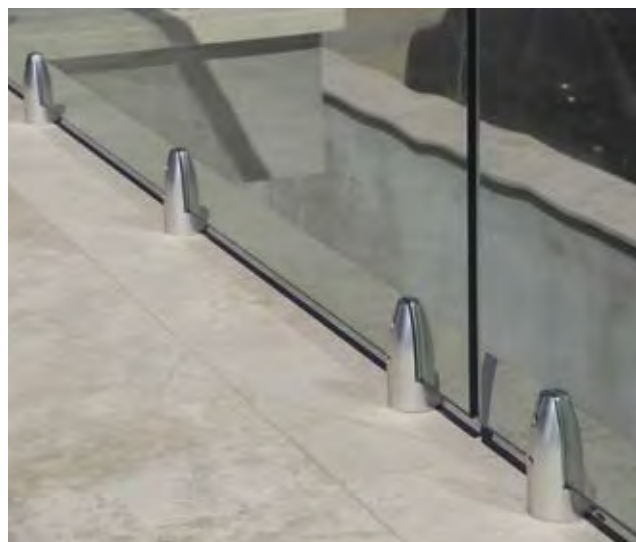
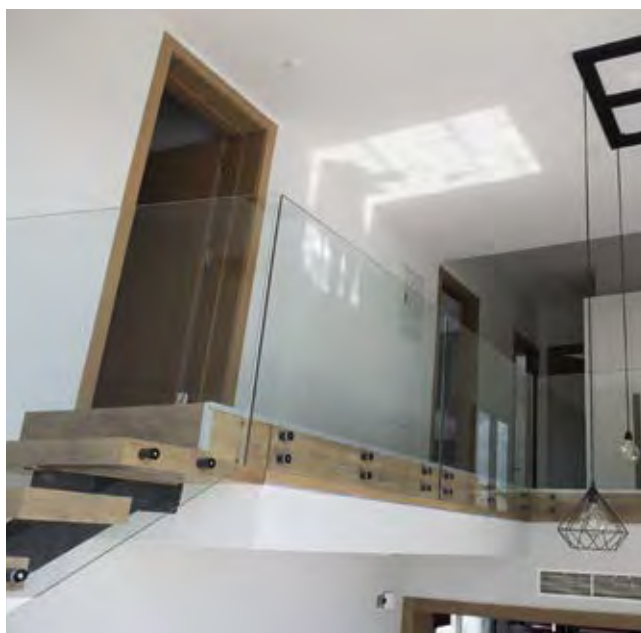

Presentaremos los nuevos productos para las barandillas de vidrio. Disponemos de 5 sistemas de barandilla diferentes, barandilla con perfil en largo, barandilla con pinas y también para diferentes vidrios (5+5, 6+6, 8+8 y 10+10). Se trata de barandillas con un diseño actual y que se pueden instalar en balcones, terrazas, escaleras, etc. Se adaptan a las necesidades del cliente gracias a su gran versatilidad.

Les invitamos a visitar nuestro stand y descubrir nuestras novedades y las de nuestros proveedores más importantes. Estaremos encantados de atenderles.



PABELLÓN 9

STAND
9E22

Visítalos en
VETECO

Herrajes Europeos

www.herrajeseuropeos.com



www.herrajeseuropeos.com

Somos fabricantes de
ruedas y escuadras



VETECO

PABELLÓN 9
STAND
9E22

Descargue nuestros catálogos



ISO-CHEMIE sorprenderá en VETECO con nuevas soluciones 4.0 para el hueco de fachada perfecto

Visítalos en
VETECO

PABELLÓN 9
STAND
9F01

La firma alemana presentará en sociedad sus últimos desarrollos en cintas expansivas de sellado y aislamiento, membranas de hermeticidad y premarcos aislantes para obtener el mejor resultado en la instalación de ventanas de altas prestaciones

Cinta de sellado de juntas con tecnología microtherm

ISO-BLOCO XTHERM - una cinta de sellado multifuncional para el aislamiento térmico de las juntas indirectas de ventanas, fachadas, edificios de madera y cubiertas de tejados. Gracias a la nueva tecnología de microtermia, ISO-BLOCO XTHERM tiene una baja conductividad térmica y unos valores de aislamiento acústico de hasta 62 dB.

Además de las excelentes propiedades de aislamiento térmico y acústico, la cinta de sellado tiene una gran capacidad de absorción de movimientos permanentes, por lo que es perfectamente adecuada para sellar juntas de movimiento en instalaciones ocultas. La estructura del material abierto a la difusión del vapor permite la salida de la humedad atrapada en la junta. Esto mantiene la junta seca y evita la formación de moho.

ISO-BLOCO XTHERM está disponible para profundidades de construcción de ventanas de 30 a 200 mm y en diferentes dimensiones para juntas de 4 a 60 mm.

ISO-CONNECT INSIDE Y OUTSIDE - Láminas de conexión de ventanas con el máximo rendimiento

Nuevas láminas de conexión de ventanas con el máximo rendimiento para sellar de forma fiable las juntas de conexión de ventanas, puertas y paneles.

Incluso los fuertes movimientos de los componentes se pueden compensar de forma permanente con las láminas de conexión de ventanas, que son extremadamente elásticas y al mismo tiempo muy resistentes al desgarro. Al mismo tiempo, la adhesión al sustrato está garantizada de forma fiable gracias al máximo rendimiento del adhesivo. Las láminas flexibles están formadas por una lámina textil blanda y adaptable y se pueden enyesar, pintar y pegar fácilmente.

La instalación de las ventanas es muy rápida y sencilla con ISO CONNECT INSIDE CL y OUTSIDE CL.

Estas son solo algunas de las soluciones que ISO-Chemie pondrá a disposición de los profesionales en la próxima edición de VETECO pero anuncian más sorpresas que no desvelarán hasta la inauguración del esperado evento.

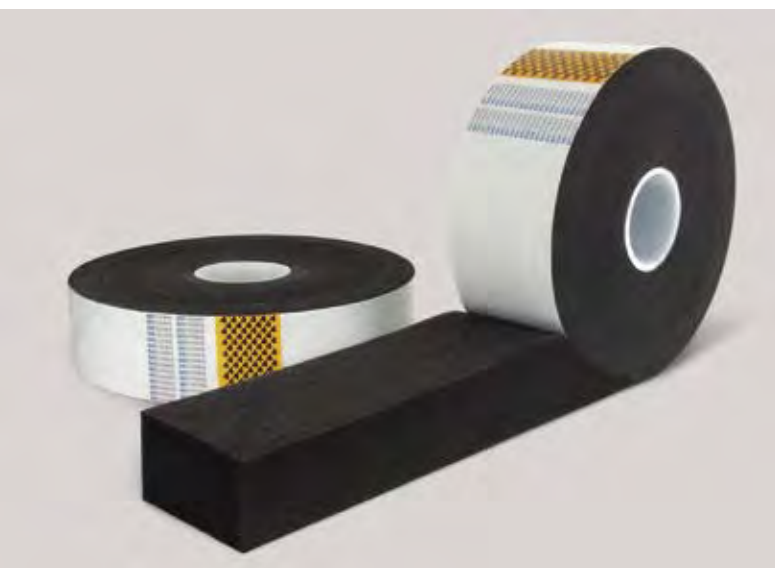

Nuevo Eurotermic Plus

Sobran las palabras

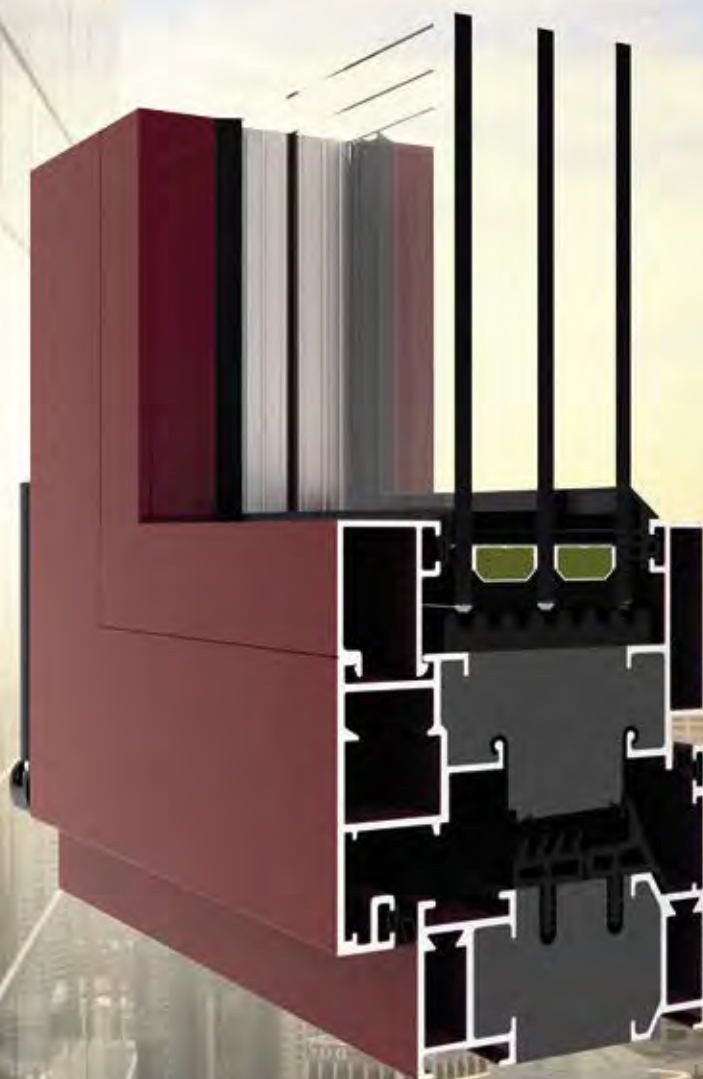

VENTANA

0,6
W/m²K

MARCO

0,9
W/m²K

warm, temperate climate



**CERTIFIED
COMPONENT**

Passive House Institute

www.grupoayuso.org/eurotermicplus



Herraje de corredera Roto Patio Inowa: uno para todo(s)

Visítalos en
VETECO

PABELLÓN 9
STAND
9B07

Con su pasado tan diverso, esta forma de abertura con dos milenios de historia está experimentando un auge de un tiempo a esta parte, y todo indica que así seguirá: según un análisis de Roto, los sistemas de corredera modernos están predestinados a satisfacer íntegramente las tendencias y exigencias que irrumpen con fuerza en el mercado de hoy y mañana.

Al igual que sucede con las ventanas de ahorro energético y de seguridad, las perspectivas positivas de las correderas se basan en las tendencias generales del contexto, según indica el informe de Roto. Los elementos de corredera tienen una gran importancia dentro del hogar: por un lado, el uso eficaz del espacio escaso al no invadir el interior, a diferencia de las ventanas practicables; por el otro, cada metro cuadrado ahorrado gracias a los sistemas de corredera supone una reducción notable de la presión económica para inversores e inquilinos.

Del cambio climático y las situaciones resultantes de fenómenos meteorológicos extremos, cada vez más frecuentes, resulta otro factor de importancia fundamental. Para las estructuras de ventanas y sus componentes, significa que deben ser capaces de resistir a fuerzas enormes en dichos episodios. Las soluciones de corredera no son una excepción a este reto de estabilidad y estanqueidad duraderas en tales situaciones. Las familias de productos universales, flexibles, económicas, seguras y confortables son capaces de ello. De este modo, la gama Roto Patio Inowa merece el calificativo de “uno para todo(s)” gracias a la multiplicidad de ventajitas prácticas concretas.

Cualidades universales

Si la variante consolidada Roto Patio Inowa 200 es idónea para hojas de hasta 200 kg de peso, la versión Roto Patio Inowa 400, disponible desde principios de 2022, permite alcanzar literalmente nuevas dimensiones, que incluyen tanto tamaños máximos de 3.000 mm x 3.600 mm (ancho x alto) como pesos de hoja de hasta 400 kg. En la categoría Retract & Slide, Patio Inowa es la primera y de momento única solución de su tipo para hojas con 400 kg de peso. De este modo, la gama completa sienta las bases para un “abanico de aplicaciones posiblemente único” en el sector.

La aplicabilidad en edificios particulares, industriales y públicos también supone un argumento importante de “universalidad”, desde casas unifamiliares y bloques de apartamentos hasta grandes proyectos expuestos a ruidos y vientos considerables, pasando por escuelas, edificios de oficinas y hoteles. El sistema Patio Inowa, gracias a sus características, ofrece siempre un plus para proyectistas y arquitectos.

Por otro lado, la nueva versión Roto Patio Inowa 400, con su facilidad de manejo de hojas de grandes dimensiones y pesos, aporta otro aspecto positivo decisivo del sistema de herrajes. La base de la “corredera inteligente” es el movimiento de cierre especial transversal hacia el marco, que permite prescindir de la elevación de la hoja.

Unidad de función y forma

En su repaso, el fabricante enumera otros puntos en común de la gama. La junta perimetral y el control activo de los puntos de cierre aseguran una estanqueidad absoluta de las hojas de todos los pesos, incluso en tormentas con vientos y lluvias fuertes, permitiendo una reducción de los gastos de calefacción y aire acondicionado. Equipados con los correspondientes componentes, incluso pueden alcanzar una protección antirrobo según clase RC 2. Además, el sistema puede complementarse con elementos de contacto MVS completamente ocultos y conectados por cable, que controlan el estado de apertura y cierre de la hoja según VdS clase B.

Los criterios de diseño cada vez más exigentes en el sector de la construcción se satisfacen gracias a la tecnología oculta, elementos estéticos y embellecedores, lo cual es extensible a las soleras reducidas que permiten un acceso sin barreras según la norma DIN 18 040.





DOMODECOR

La **nueva línea** para los amantes
del **diseño de interiores**

VETECO



PABELLON 9
STAND: E06

15 al 18 de noviembre de 2022





CLOMEA mostrará en VETECO sus soluciones para la industria de ventanas y puertas

Visítalos en
VETECO

PABELLÓN 10
STAND
10A24

CLOMEA está presente en el sector de la ingeniería mecánica desde hace varias décadas y produce máquinas curvadoras para perfiles metálicos y plástico.

Las aplicaciones para la industria de ventanas y puertas, en particular, son uno de sus puntos fuertes. En este campo, la empresa ha adquirido experiencia y ha desarrollado conocimientos técnicos durante más de 40 años, y sigue investigando y desarrollando constantemente tecnologías e innovaciones para satisfacer las diferentes necesidades de los clientes.

Las curvadoras CLOMEA están equipadas con controles numéricos para gestionar ciclos de procesamiento de una sola pasada para producir varios radios consecutivos en la misma barra (perfiles metálicos) y ciclos automáticos de procesamiento de varias pasadas para producir geometrías más sencillas (perfiles metálicos y plásticos). La importación de archivos DXF, la posibilidad de conexión a red y asistencia remota son otras funciones útiles de sus controles, que son fáciles de usar y están pensados para agilizar procesos de producción en distintos sectores industriales. De hecho, la versatilidad de las máquinas permite utilizarlas en muchos otros campos además de

ventanas y puertas, como carpintería metálica, mobiliario e iluminación, construcción de automóviles, ferrocarriles o barcos, producción de fachadas y verandas, y tejados en general. Las máquinas con distancias entre ejes variables se han desarrollado para aplicaciones en perfiles estructurales e industriales de grandes dimensiones, donde es importante minimizar o evitar por completo las variaciones de dimensión debidas a la curvatura.

Los rodillos curvadores utilizados en sus máquinas suelen ser de acero y, al igual que las máquinas y resto del equipo, se someten a pruebas exhaustivas antes de su entrega. Permiten trabajar en perfiles metálicos sin acabado, pintados o tratados de otro modo respetando el acabado, y también garantizan un acabado perfecto en PVC. Para este último procesamiento, las máquinas están equipadas con calentadores industriales de aire, equipo que tiene la ventaja, en contraste con otros sistemas comúnmente utilizados, de utilizar un calor efectivo pero moderado, dejando el perfil limpio, y permitiendo el curvado de perfiles sin limitaciones debido a su longitud.

Pasión, experiencia, investigación y servicio para ofrecerle uno de nuestros mejores productos: las soluciones.



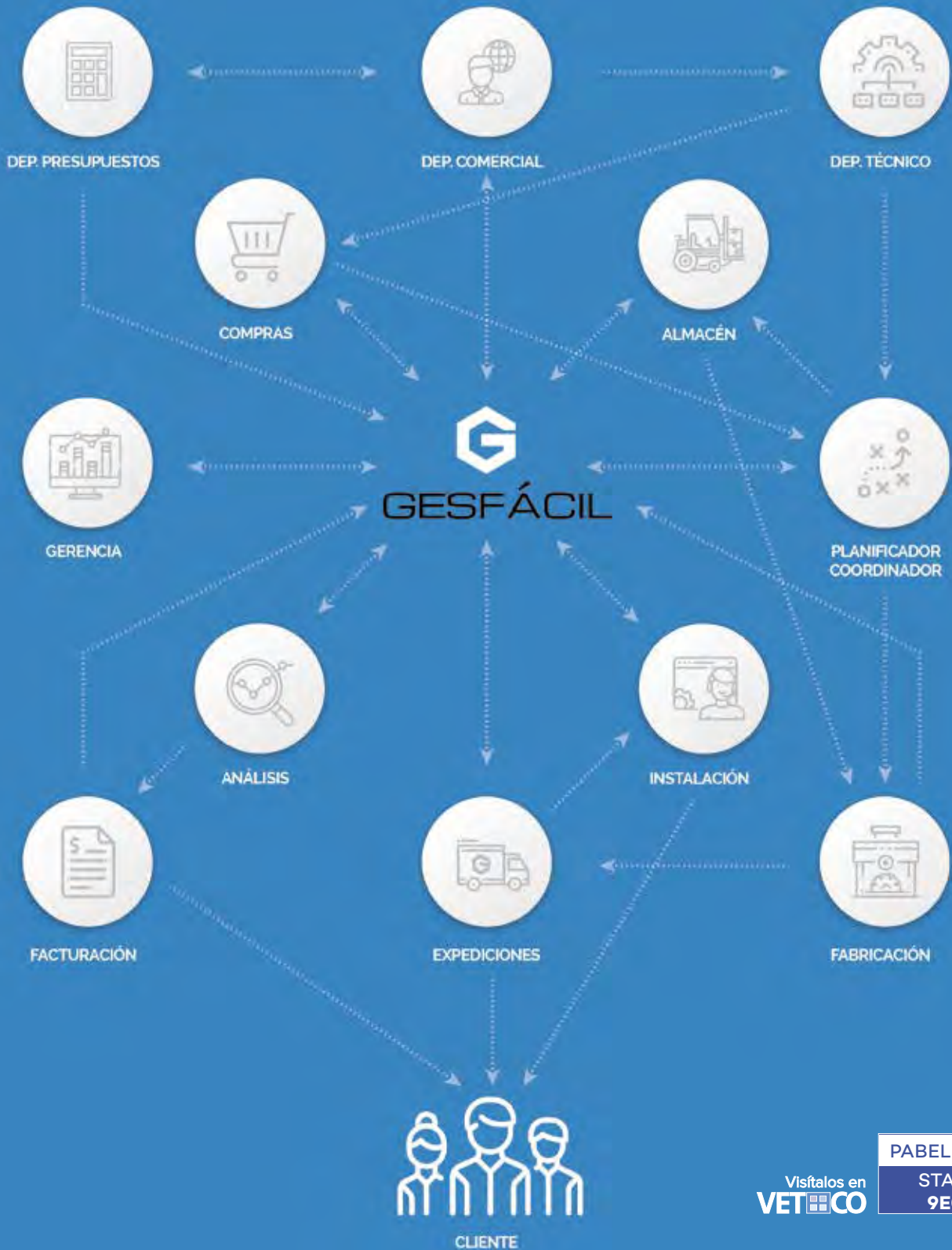

PABELLÓN 9
STAND
9E02

Visítalos en
VETICO

Tan sencillo como
mover un dedo

gesfacil@facilsoft.net
www.facilsoft.net





Sistema Oculto de Bisagras C.E. para Oscilobatientes y Practicables

Visítalos en
VETECO

PABELLÓN 9
STAND
9G13

Por: Häusen

Uno de los productos HÄUSEN, que presentamos en VETECO este 2022, es nuestro Sistema de cerramiento de bisagra oculta, Zenit con 200° de apertura. Un sistema que revoluciona las hasta ahora deficientes prestaciones de estanqueidad y hermeticidad de los sistemas anteriores del mercado.

Zenit, garantiza grandes prestaciones de estanqueidad, hermeticidad, seguridad y confort, para ventanas oscilo-batientes o practicables, tanto para una, como para dos hojas. Con la colocación perimetral continua de las juntas de estanqueidad en nuestro sistema de herraje oculto Zenit, hemos mejorado notablemente el aislamiento y la eficiencia de la ventana para frío, calor y humedad.

Utiliza Zenit, y consigue más suavidad y hermeticidad

Nuestro sistema oculto, cumple con todos los requisitos y cuenta con certificación C.E., tanto por su fiable funcionamiento; como por su gran resistencia a la corrosión, con más de 1000 horas de lluvia salina y más de 100 kg de peso hoja.



Para Zenit, hemos pensado y cuidado cada detalle; para las manillas hemos optado por la opción de manillas Joe, que le dan un diseño moderno y minimalista, a la que le hemos aplicado un recubrimiento tecnológico antibacteriano.

Las cremonas Joe, las encontrará disponible en todos los colores de la carta R.A.L.



PABELLÓN 9

Visítalos en
VETECO

STAND
10D14 / 10E26



LMT 65

Línea de mecanizado y corte
con disco frontal de \varnothing 650 mm y capacidad de barra de 250x200 mm



 **FomEspaña**

Maquinaria Para El Mecanizado Del Aluminio & PVC

Pol. Ind. L'Horta Vella Calle 8, n.7 - 46117 Betera Valencia - ESPAÑA

Ph: +34-961698041 - E-mail: info@fomindustrie.es

fomindustrie.es



ALCAR AE0941. Mejora Continuada

Por: ALCAR

ALCAR, Aluminio y Carpintería (Grupo INALSA) siempre en su labor de nuevas mejoras técnicas que mejoren nuestros productos y satisfagan las necesidades de nuestros clientes ha realizado modificaciones de calado en su más que contrastada serie AE0941 (carpinterías de 60 mm) que han desembocado en las 2 nuevas variantes, la serie AE0941 N de cámara europea, y la serie AE0941 C16 con canal de 16 mm, que vienen a complementar nuestra oferta en carpinterías de Gama Media, ofreciendo un producto que poco tiene que envidiar a algunas carpinterías, incluso de alta gama, que podemos encontrar en el mercado.

En virtud de estas nuevas incorporaciones a la familia AE0941, esta se presenta, en este momento, con las siguientes posibilidades de elección.

- AE0941: Sistema tradicional Cámara Europea.
- AE0941 N: Sistema tradicional Cámara Europea, Junta central mejorada.
- AE0941 C16: Sist. Cálal de 16 mm, Junta central mejorada.

Una familia con unas magníficas prestaciones, tanto en lo referente al ahorro energético, así como en las, ya conocidas y probadas virtudes del aluminio de reciclabilidad, resistencia y comportamiento ante el fuego, duración, etc.

Características principales Sistema AE0941

Serie de ventana abisagrada de 60 mm, con hojas vistas al exterior, con rotura de puente térmico. Posibilidad de realización con canal europeo o canal 16. Diseñada para alcanzar valores de transmitancia térmica aceptables, mediante la utilización de dobles varillas de poliamida reforzada de 19 mm en marco y hoja para la consecución de la RPT.

- Ensamblaje de perfiles con doble escuadra de bloqueo mecanizadas.
- Ancho de marco. – 59,6 mm / Ancho de hoja. – 66,6 mm.
- Poliamida de marco y hoja. – 18,6 mm.
- Hueco de acristalamiento capaz de recibir espesores desde 8 a 48 mm
- Posibilidad de acabados en bicolor, tanto en lacados como anodizados.
- Cumplimiento CTE para todas las zonas climáticas.

Las mejoras en el sistema se han centrado en la utilización de una nueva junta central mejorada de EPDM expandido de doble cámara que proporciona al sistema unas elevadas prestaciones de estanqueidad, a la vez que contribuye a mejorar de manera importante las prestaciones térmicas del conjunto, garantizando un alto nivel de estanqueidad y un elevado aislamiento térmico y acústico.

Especificaciones Técnicas:

Permeabilidad al aire * (UNE-EN 1026:2000)	Clase 4
Estanqueidad al agua * (UNE-EN 1027:2000)	Clase E1800
Resistencia al viento * (UNE-EN 12211:2000)	Clase C5
Transmitancia térmica U_w ventana (UNE EN ISO 10077-1) Consultar tipología, dimensión y vidrio	desde 1,1 W/m²K
Aislamiento acústico * (UNE-EN 10140-2_2011)	47 dB
CTE - Apto zona climática (en función de la transmitancia del vidrio)	a - A - B - C - D - E

Como fruto de la experiencia de ALCAR y su continua búsqueda de mejoras del producto, surgen estas para que arquitectos, decoradores, constructores y talleres disfruten de las mayores posibilidades de elección, así como la mejor atención y asesoramiento garantizado por el más preparado equipo de ventas, comprometidos siempre en aportar la mejor solución.

La confianza no se vende ni se compra. Se gana.



AE0941 C16



grupo inalsa

alcar

alcar - grupo INALSA

Crtra. de Cogullada, 31
50014 - ZARAGOZA

Tfno.- 976 47 10 80

Fax.- 976 47 29 69

e-mail.- sistemas@alcarsa.es

Web.- www.alcarsa.es

AE0941N

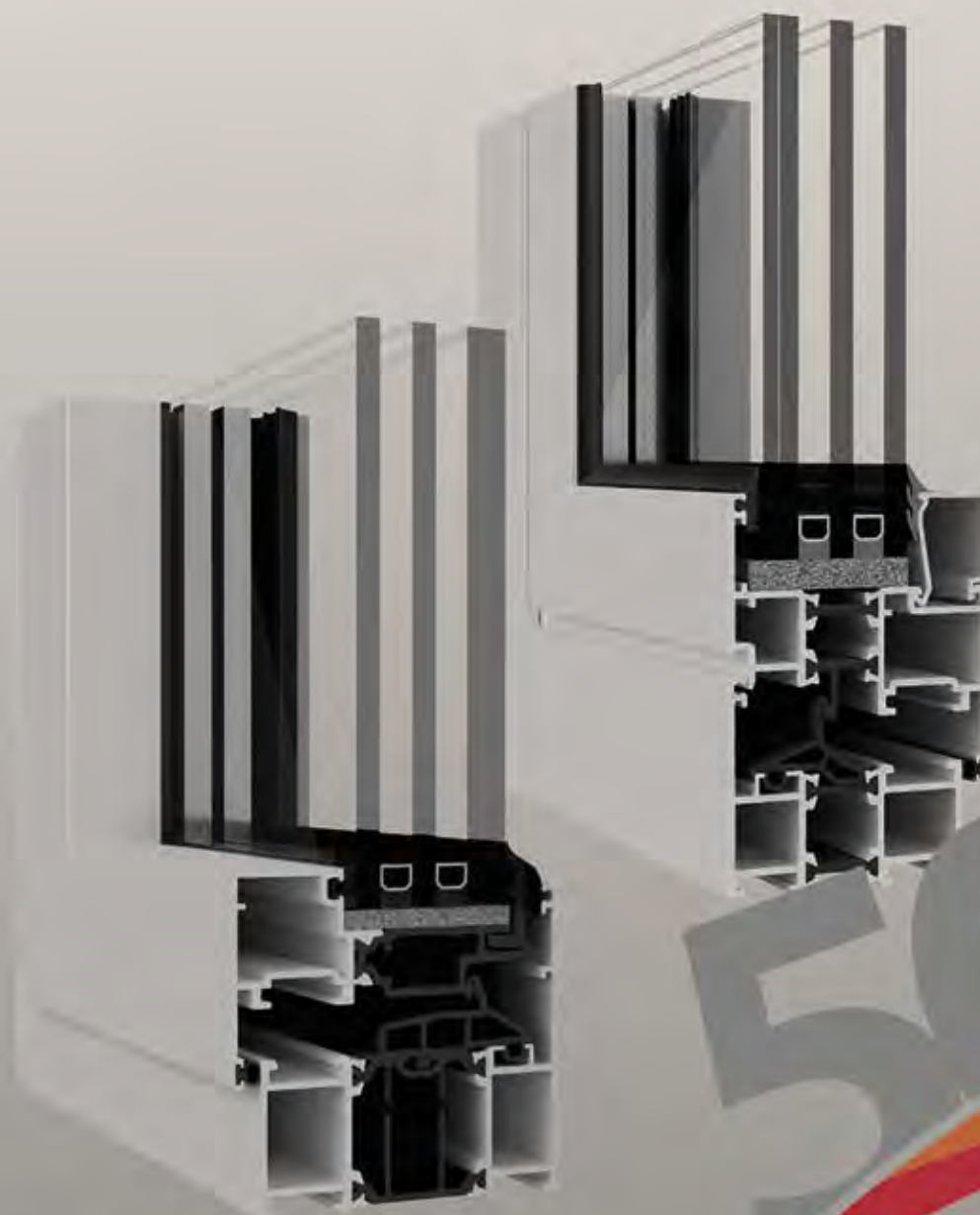

AE0949 HO CE

50
ANIVERSARIO
1971 - 2021

**La Confianza no se vende ni se compra,
SE GANA**

Serie SERRABLO de ALUMARTE

Sistema de Puertas, Vallas y Cancelas en aluminio diseñados para una óptima gestión tanto del paso de personas como de vehículos. Aluminio de gran espesor y lacado de alta resistencia, son algunas de las ventajas sobre otros materiales, garantizando de este modo el buen funcionamiento y una durabilidad excepcional.

Dependiendo de la medida de obra y las características peculiares de cada una, se puede optar por portones practicables o correderos, motorizados o manuales, todos ellos preparados con múltiples opciones de regulación. Los accesorios principales están protegidos por fundas, reduciendo el desgaste en zonas exteriores. Motorización opcional por medio de kits especialmente diseñados con refuerzos en los perfiles de unión.

La diversidad de acabados, junto con la posibilidad de curvar perfiles y realizar diseños bajo proyecto, completan la amplia gama de modelos estándar en nuestras tres líneas de producto: CONTEMPORÁNEO, INNOVACIÓN Y MIXTO.

Dos tipos de relleno estándar, dejando pasar la luz entre lamas y potenciando la visión de la vivienda, o bien lamas clipadas no dejando pasar la luz y proporcionando más privacidad sin perder el diseño y el buen resultado de un producto actual, robusto y con proyección de futuro, evitando mantenimientos y problemas derivados de la climatología adversa manteniendo el acabado como el primer día de su instalación. Los perfiles para vallas y divisiones suponen el complemento ideal para mantener la privacidad en las viviendas y solucionar separaciones entre balcones, terrazas o patios interiores. Su instalación es rápida y sencilla facilitando el montaje en obra obteniendo un resultado excepcional ocultando la tornillería.



opción de modelo contemporáneo

opción de modelo innovación

opción de modelo mixto



serie SERRABLO



SERRABLO

Diseñada por Alumarte

Se adapta a todos los espacios



VALLAS Y PORTALES
En aluminio, naturalmente

www.alumarte.com



Alumarte

LMX650, AXEL 5 y BLITZ de FOM INDUSTRIE

PABELLÓN 9

STAND

10D14 / 10E26

Visítalos en
VETECO



LMX650

LMX650

Fruto de dos años de experiencia del departamento de R&D de Fom Industrie de Cattolica, la nueva línea completamente automatizada LMX650 logra producir piezas mecanizadas y cortadas a medida mediante un centro de mecanizado multimandril y una cortadora con movimientos sobre 4 ejes controlados, ofreciendo máxima versatilidad en numerosas aplicaciones de mecanizado y corte de perfiles de aluminio. Según la configuración, la instalación puede disponer de hasta 50 ejes motorizados controlados por el CNC. El diseño sumamente cuidado, evidente en la estructura de la cabina insonorizada que se posiciona en el centro de la línea, así como la optimización de las prestaciones, son las características que se distinguen de inmediato en este producto top de gama de la firma Fom Industrie. Etiquetado de barras en movimiento, planos de mordazas antes y después de la unidad electromandril, sistema de soplado incorporado en la mesa de trabajo: son solo algunas de las peculiaridades que favorecen la velocidad y precisión de producción de esta línea que ya cuenta con seis patentes en tramitación.

La unidad de mecanización multimandril permite ejecutar varias mecanizaciones en las cuatro caras del perfil de aluminio. Asimismo, permite la mecanización oblicua mediante mandriles oscilatorios de orientación neumática o continua con eje controlado.

La máquina puede contener hasta 18 electromandriles, cuyo posicionamiento debe verificarse según las mecanizaciones necesarias. Su disposición sobre el tejuelo se estudia en cada caso para adaptar el funcionamiento a las necesidades del usuario como por ejemplos electromandriles oscilatorios para mecanizaciones oblicuas.

LMX650 está habilitado con el sistema LOLA (Log On Live Automation) aportado por Fom Industrie al Internet de las Cosas (Internet On Things, por sus siglas en inglés). Se trata de un servicio Cloud para monitorear la productividad de las máquinas "Industry 4.0 ready" Fom Industrie. Gracias a determinados sensores instalados en las máquinas, LOLA recibe datos estadísticos en tiempo real acerca del estado de la instalación y la progresión de los pedidos, que a su vez facilitan otros análisis al usuario final. La "digital Factory" ya es una realidad y Fom Industrie propone una herramienta en línea con las actuales tendencias de optimización e integración de los procesos productivos, cuya meta principal consiste en el mantenimiento predictivo.

AXEL 5

El centro de mecanizado con control numérico y 5 ejes AXEL 5 ha sido proyectado para efectuar mecanizaciones de taladrado y fresado en perfiles de aluminio o acero. Las características mecánicas de este moderno centro de mecanizado y de su sistema de control permiten su empleo económico en la producción de piezas únicas.

Características de base

Está constituida por un bastidor con un carro en su parte posterior. Ambos están contruidos en acero electrosoldado y han sido sometidos a una cuidadosa estabilización tras cada fase de trabajo para garantizar la ausencia de tensiones internas.

Bastidor: estructura portante que sostiene las mordazas de posicionamiento del perfil por mecanizar y que definen el área de trabajo de la máquina. Las mordazas de sujeción presentan cierre neumático y posicionamiento



AXEL 5

controlado mediante CN. Esta área contiene también los topes de referencia del perfil, retráctiles durante las mecanizaciones. En el bastidor también se encuentran las guías lineales y la cremallera para el desplazamiento del carro a lo largo del eje X. con dimensiones diversa en medidas de bancadas desde 9 metros llevando hasta 20 m.

Carro: Estructura portante que sostiene la corredera cruzada donde está montado el electromandril con ejes C y D y el almacén de herramientas de 20 puestos. En el carro se encuentran las guías de deslizamiento del eje y los patines de deslizamiento a lo largo del eje X.

Corredera cruzada ejes Y - Z: Estructura portante de resistente fusión de aluminio en la que está montado el electromandril. La corredera cruzada se desliza sobre guías lineales de precisión y sus movimientos se accionan mediante tornillos de bolas también.

Cabezal portamandril

De tamaño sumamente compacto, se desliza sobre un sistema de tablas cruzadas. La máxima precisión durante las mecanizaciones es garantizada por un sistema para el reajuste de los juegos y un encoder para la detección directa de las cotas.

Electromandril

Diseñado por Fom Industrie, ofrece grandes prestaciones tanto a bajas como a altas revoluciones para satisfacer

la exigencia de flexibilidad cada vez mayor solicitada a las máquinas. Funciona a 16 Kw (S1) de par constante, con ejes C y D para efectuar mecanizaciones de 5 ejes, velocidad de rotación de hasta 18.000 r.p.m. seleccionables, enfriamiento por líquido, enganche herramienta HSK

Almacén portaherramientas

Ubicado en una zona del carro protegida mediante un postigo giratorio, dispone de 20 puestos para portaherramientas HSK E63 y puede girar hacia ambos lados, detectando la posición mediante un transductor giratorio de tipo absoluto. El movimiento de rotación es accionado por un servomotor brushless, que garantiza una mayor precisión y velocidad de posicionamiento.

BLITZ

Las máquinas cortadoras de dos cabezas de la serie Blitz siempre han sido los productos estrella de la gama Fom Industrie. Versatilidad, robustez y precisión de corte son las características principales de esta serie, que se confirma cada año entre los productos más vendidos de la compañía italiana.

Las cortadoras de doble cabezal Blitz 60/55/65 han sido recientemente presentadas en su nueva versión estética: cárteres negros de líneas inconfundibles escuadradas, con luces LED que identifican a simple vista el estado de la máquina, aportando nuevo diseño, no sólo una gran elegancia sino, sobre todo, óptima funcionalidad.



BLITZ

EOLO delimita y protege tus espacios exteriores

Visítalos en
VETECO **PABELLÓN 9**
STAND
9D10 / 9E14

La mampara paravientos telescópica de Aluminios Galisur protege y delimita los espacios abiertos en restaurantes y terrazas, a la vez que permite disfrutar del ambiente exterior gracias a la transparencia del sistema (con una mínima estructura de aluminio más vidrio).

Eolo presenta un innovador sistema de paneles de vidrios correderos telescópicos verticales. Su estructura ofrece seguridad y protección en zonas comunes de oficinas y espacios de tránsito en el trabajo.

Esta serie presenta un fácil montaje no invasivo para la puesta en obra y su sistema neumático de apertura permite fácilmente controlar la aireación y el confort climático.

Mínima estructura de aluminio que se fija en el suelo con paneles de vidrio laminar 3+3 o templado de 6 mm.

Tornillería inox y tapas y anclajes en aluminio que garantizan el acabado perfecto en toda la gama de colores RAL combinando diseño con funcionalidad.

Eolo posee una estructura mínima de aluminio y permite configuraciones personalizables.

Las medidas que nos ofrece EOLO son desde 500, 1000, 1500 y 2000.

Diseño y fabricación de todos sus componentes 100% made in Spain con las siguientes prestaciones técnicas:

Características destacadas de la serie EOLO:

- Facilidad de montaje.
- Configuraciones personalizables.
- Estructura mínima de aluminio.
- Iluminación LED.





↗ Coil to window

ThinkThin. Cada perfil una obra de arte.

Especialistas en líneas de procesamiento de chapas finas y perfiles estéticos, desde 1978.

Descubre como mejorar tu eficiencia productiva en:
→ dallan.com/es



Dallan Spa Via per Salvatronda, 50
31033 Castelfranco Veneto (TV) - Italia
T +39 0423 734111 - F +39 0423 734111
info@dallan.com



CEPI, pérgolas versátiles para crear nuevos espacios

Las **pérgolas de CEPI** son sistemas de protección solar que te protegerán de las inclemencias del tiempo los 365 días del año, nos ayudan a crear espacios de confort con múltiples configuraciones, adaptándolos así a todas las necesidades. CEPI dispone de un amplio catálogo de sistemas de pérgolas para cubrir cada necesidad.

HIBRA Pérgolas con lamas

Bioclimática Orientable HO300 y HO450

La pérgola bioclimática orientable se compone de una estructura de aluminio diseñada a medida, personalizable que integra lamas de accionamiento **motorizado o manual**.

La orientación de lamas permite unas inclinaciones que van desde los 00 hasta los 1500 consiguiendo así una optimización de la luz solar, protección frente a la lluvia, la radiación y una ventilación por convección natural, sin renunciar a un fácil mantenimiento y limpieza de la superficie exterior.

Bioclimática Retráctil HR450

La pérgola bioclimática retráctil es una estructura de aluminio diseñada a medida y personalizable que integra en este caso lamas retráctiles, con un movimiento simultáneo de giro y recogida.

El accionamiento motorizado controla el movimiento de las lamas, aportando protección de los agentes climatológicos en posición cerrado, ventilación y control de entrada de luz natural en apertura parcial y un espacio abierto en apertura completa, ocupando las lamas recogidas un espacio reducido, de un 23% - 25% de la salida total de la pérgola. Con tres

posibilidades de apertura, permitiendo una de ellas la entrada de rayos solares y dificultándolo en otro caso y como solución especial apertura central.

Las pérgolas **HIBRA** tienen unas dimensiones máximas por módulo de 4500 mm línea x 7000 mm salida x 3500 mm alto.

SOLARIO Pérgolas para panel o vidrio

La pérgola Solario es una cubierta de aspecto exterior plano, en el interior de la estructura se provoca una pendiente del 3-5%, estudiada para la incorporación de vidrio o panel aislante, en ambos casos dando lugar a cubiertas fijas o móviles.

Las pérgolas **SOLARIO** tienen unas dimensiones máximas por módulo de 7000 mm línea x 6500 mm salida x 3500 mm alto.

Disponibles en 20 acabados Ral Base, siendo esto una ventaja a la hora de lograr una total integración arquitectónica en el entorno. En cualquier caso existe la posibilidad de otros acabados Ral no estándar, lacados especiales y efecto madera.

Las tres soluciones de pérgolas son combinables entre sí, ya que poseen una estructura común, permiten la fabricación de medidas y formas especiales bajo demanda, adaptándose a la casuística existente en la edificación más exigente, consiguiendo formas realmente singulares. Poseen máxima adaptabilidad, con múltiples configuraciones, autoportantes, adosadas a muro, encastrables en otras estructuras a nivel o inclinadas y postes desplazados por la necesidades y funcionalidad del espacio. En todos los casos con posibilidad de integrar iluminación mediante spot o tira led, calefacción y altavoces, así como cerramientos frontales o laterales con infinitas posibilidades de personalización.





CEPI[®]

PÉRGOLAS BIOCLIMÁTICAS



Orientable



Retractable



Solarium

info@cepi.es / Telf.: +34 952 452 300

PÉRGOLAS - TECHOS - CERRAMIENTOS VIDRIO - PLEGABLES

www.cepi.es



CAPTURA EL
CÓDIGO QR
Y DESCUBRE
MÁS



MASTER ITALY
Tel.: +39 080 4959823
info@masteritaly.com
www.masteritaly.com

MOSTI SISTEMI y MASTER firman las soluciones de cerramientos en aluminio de la prestigiosa Casa Roble en México



Apoyarse en socios de producción que presiden su mercado y son capaces de leer sus necesidades y tendencias ha sido siempre una de las estrategias de desarrollo del **Grupo Master** en todas las áreas geográficas del mundo.



En **México**, desde hace más de 15 años, **Master** cuenta con la colaboración de **Mosti Sistemi**, empresa fundada en Italia en 1978 con la misión de desarrollar un diseño de calidad en todo tipo de ventanas y puertas con tecnología de punta, manteniendo el espíritu artesanal y el cuidado en los detalles.

En 2005, **Mosti** trajo a México su tecnología en sistemas de ventanas, hardware y accesorios para ofrecer a este mercado productos y servicios personalizados de alto valor agregado, logrados mediante el uso de materiales y soluciones de la más alta calidad.

En este contexto se enmarca la **histórica colaboración con Master Italy**, que este año, entre otros proyectos en curso, ha logrado el objetivo de crear cerramientos de aluminio de la prestigiosa **Roble House**, diseñada por **C Cubica Arquitectos** de Emilio Cabrero, Andrea Cesarman y Marco Coello.

«Se trata de un chalet de más de **2.500 m²** situado en el complejo turístico de **Valle de Bravo** a 150 km de **Ciudad de México**, a orillas del lago Avándaro, famoso por sus espacios naturales y cascadas, pero también por su zona residencial

con chalet construidos con una ética ecológica», son las palabras de **Giulio Mosti**, propietario de Mosti Sistemi.

«El objetivo era crear soluciones de cerramientos corredizos en aluminio y a batiente, con grandes acristalamientos y perfiles cortados en frío con sistemas de drenaje de agua eficientes, especialmente diseñados para el clima subtropical de México, caracterizado por las frecuentes lluvias torrenciales. Gracias a la colaboración con **los técnicos de MasterLAB**, pudimos cumplir con todos los requisitos de diseño dictados por el encargo, produciendo una obra que ahora está en las revistas de arquitectura más importantes del mundo».

«La colaboración con Mosti Sistemi en este proyecto, como en muchos otros de alto nivel, es el resultado de una sinergia de hace bastante tiempo», continuó **Silvio Grassi**, Director del Área de Ventas de Master Italia. «El saber hacer italiano combinado con el diseño y la calidad de nuestros productos tuvo un impacto positivo en el resultado final en términos de calidad y nivel de acabado de la obra. En general, **el mercado mexicano está evolucionando rápidamente**, impulsado por una creciente atención al confort y a la mejora del rendimiento termoacústico de las viviendas, y **Master Italy** está preparada para responder a estas nuevas necesidades».

WEEN HIDE 180 LA EVOLUCIÓN INVISIBLE



CARGA

Hasta 150 kg con soporte de hoja, 130 kg con apertura a 180° en oscilobatiente y batiente. Garantía de perfecto funcionamiento en balconeras y ventanas de máxima apertura y máxima carga. 200 kg en aberturas abatibles.



AJUSTES

Ajuste bisagra inferior: en horizontal -1 / + 2,5 mm altura +2mm
Ajuste del brazo: en presión +1 / -1 mm en horizontal +4 mm
Las bisagras superior e inferior están equipadas con ganchos de seguridad útiles para garantizar una perfecta coplanaridad en correspondencia con las bisagras.



MONTAJE RÁPIDO

Máxima eficiencia de producción e instalación de ventanas gracias al innovador sistema de instalación de bisagras. Bisagras superior e inferior desacopladas para garantizar rapidez y sencillez en la producción de la hoja y el marco que se acoplan con un clic.

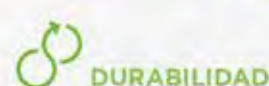

DURABILIDAD

Componentes galvanizados en total black y palancas de acero INOX 304 para garantizar la máxima resistencia a la corrosión (clase 4). Probado a capacidades máximas en todos los tipos y tamaños de marcos para ofrecer fiabilidad y durabilidad absolutas.



TODOCRISTAL viene con grandes novedades este 2022

En un número anterior, hablamos de como Todocrystal se colocó como una **empresa en vanguardia en su sector al incorporar unas Cortinas de Cristal sin rodamientos**. Esto implica que todo su peso recae en el perfil inferior sin ir suspendido, algo que fue totalmente novedoso.

Pues bien, **esas Cortinas de Cristal este año han pasado a llamarse: Cortinas de Cristal Serie Status**. ¿Por qué Status? Status significa calidad, que tiene renombre y trayectoria. Esos valores encajan perfectamente con este sistema, que tiene años de recorrido y ha ganado su buena reputación en el mercado.

Pero ¿por qué renombrar ahora, después de años, a este producto? Pues, para distinguirlas de **la gran novedad de Todocrystal este 2022: lanzamiento de nuevo producto, lanzamiento de nuevas Cortinas de Cristal: Serie Cruiser**.

¿En qué se diferencian Status y Cruiser? La Serie Cruiser sí cuenta con rodamientos en el perfil inferior. Esto permite deslizar paneles más pesados, admitiendo el uso de cristal tipo Vidrio - Cámara con un espesor de 22 mm. Si la serie Status ya tiene un gran deslizamiento, en Cruiser es mejor gracias al rodamiento: **bastará un mínimo esfuerzo para que el panel se deslice**. Su grosor



NUEVAS CORTINAS DE CRISTAL:
SERIE CRUISER

 **Todocrystal**[®]



*Sistema con rodamientos
en su perfil inferior.*



Mejor deslizamiento.

Panel Vidrio - Cámara.

Misma calidad Todocrystal.





será de 10 mm y 22 mm (esta última en diferentes configuraciones: 5/12/5, 6/10/6, 8/8/6).

Ambas series tienen la misma calidad y excelencia y aportarán a cualquier instalación, seguridad, resistencia, luminosidad, ahorro energético y, por supuesto, gran estética. La elección entre una u otra dependerá de las preferencias y necesidades de cada instalación. Tanto Status como Cruiser, con el carril embutido, **se podrán instalar en cualquier tipo de superficie**, a distintas alturas, con puerta simple o doble... Permiten **mucha versatilidad y personalización en las configuraciones del proyecto.**

Pero las novedades de Todocrystal en este año 2022 no acaban aquí. Su equipo de I+D ha diseñado un nove-

dozo cierre que va accionado desde el propio cristal: **el cierre pulsador.**

Todo el conjunto está pensado para sumar la **funcionalidad con la elegancia y la discreción**: desde un tamaño óptimo, junto con un cable de unión transparente a la parte superior. Podrá tener un accionado simple (desde un lado de cristal) o doble (posibilidad de accionarlo desde ambos lados del cristal). Por supuesto, también contará con posición de ventilación.

Todocrystal es una empresa **en constante crecimiento y evolución**, muestra de ello es que, a parte de estas novedades en el primer tramo de 2022, siguen trabajando en optimizaciones y mejoras de productos, y en más cambios y acontecimientos para lo que resta de año.

extrugasa

Visítalos en
VETECO

PABELLÓN 10

**STAND
10F06**



SISTEMAS "AD HOC"

Extrugasa se caracteriza por el diseño de nuevos perfiles y sistemas "Ad hoc" para realizar cada proyecto y obra. Cualquier perfil de aluminio, ya sea pequeño o grande, gracias a su ligereza y su maleabilidad, permiten soluciones muy versátiles para cualquier tipo de montaje de manera sencilla. Nuestra empresa, lidera en fabricación, mecanizado de perfiles de aluminio y distintos acabados, como anodizado y lacado. Estos le confieren al perfil características estéticas y de protección frente a la corrosión.

Gracias a su versatilidad, su uso puede estar presente en:

- Arquitecturas efímeras (montaje de stands)
- Mobiliario de todo tipo (mesas, estanterías, decorativo...)
- Estructuras para fijación de paneles solares
- Cierres perimetrales
- Barandillas
- ...

GAMA QUINARQ

Sistemas propios de carpintería con altas prestaciones tanto en practicables como en corredera.

Indicada para cumplir con creces las exigencias de eficiencia energética 2022, para unos edificios más seguros y confortables.



www.extrugasa.com
para cualquier consulta

+34 986 564 009



Tronzadora automática de doble cabezal y salida de disco frontal "MG" MODELO DUO-550 con inclinación neumática a grados $-45^\circ / 90^\circ 45^\circ$

Visítalos en
VETICO

PABELLÓN 10
STAND
10B27

Distribuidor nacional de Tronzadoras MG - Fabricando en España desde 1972

CARACTERÍSTICAS "MG" DUO-550 CORTE AUTOMÁTICA DE ALUMINIO / PVC

- Control mediante pantalla táctil.
- Gestión de lista de corte con código perfil, altura, grados, número de cortes.
- Corrección de la medida en grados externos e internos.
- Ciclo paso a paso.
- Aviso de alarmas: falta presión neumática, motores, error posicionado.
- Importación de lista de corte.
- Conexión para aspirador.
- Giro de los cabezales a ambos lados.
- Longitud de corte máximo 4000 mm (7500 semiautomático).
- Medida mínima a 45° interior 640 mm.
- Medida mínima a 90° 310 mm En ciclo paso a paso 5 mm.
- Dimensiones largo x ancho x alto: 5400 x 1700 x 1700 mm.
- Peso 1500 Kg.
- Motor trifásico a 220 V o 380 V. Potencia 3 HP.
- Sistema de lubricación con aceite pulverizado.
- Inclinación neumática a grados $-45^\circ / 90^\circ 45^\circ$.
- Grados intermedios mediante tope mecánico.
- Protección integral neumática.
- Camino de rodillos 1200 mm (Incluidos).

ESPECIFICACIONES TRONZADORA DOBLE CA- BEZAL "MG" DUO-550

- Sierras de corte CARBIDE de \varnothing 550 mm (Incluidas)
- Calibre, Etiquetadora, Pisador vertical.

OPCIONALES EXTRAS:

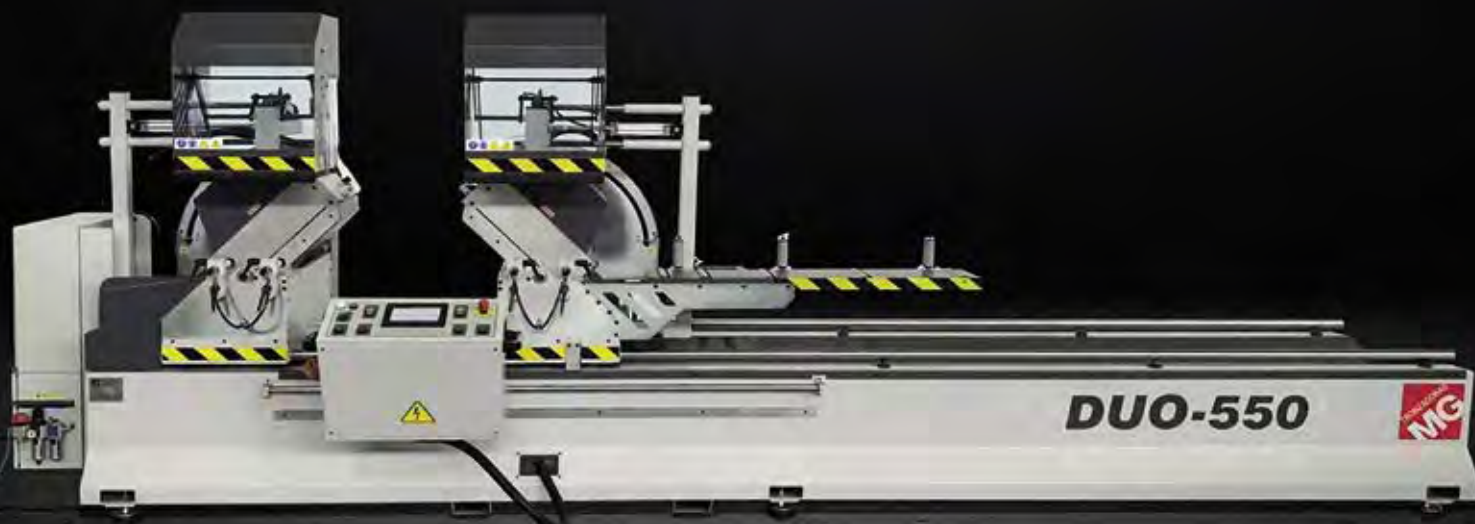

Técnicas Aragonesas Salazar, s.a.



Tronzadora Monocabezal "MG" TL-800-A para corte en grados



DIAGRAMA DE CORTE

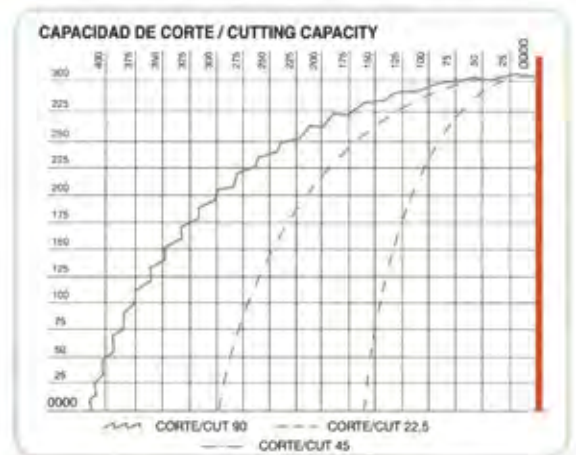

Tronzadora monocabezal para el corte de aluminio y pvc "MG" modelo TL-800-A, automática de disco ascendente con mesa de giro para corte en grados a 22,5°/45°/90°/-45°/-22,5° con motor de 10 cv.

Diámetro disco de corte 800 mm. Ø fabricada de serie con motor freno, variador de velocidad electrónico, pantalla automática y visualizador de grados digitales. Normas de seguridad (CE).

Técnicas Aragonesas Salazar, s.a.

Distribuidor nacional de Tronzadoras MG

Pol. Ind. Cogullada - Calle Jaime Ferran n.º 5 (Edificio Nido) - 50014 Zaragoza (España)

Contacto: Telf. +34 976 47 33 20 / WhatsApp & móvil: +34 630 875 077

e-mail: tecarsa@tecarsa.com / web: www.tecarsa.com

Máxima seguridad en la serie ALG, con herraje SKG de GIESSE

Con certificación RC3, se ha aplicado en los sistemas ALG 65 Óptima y ALG 75 Máxima

Una característica que debería ser muy importante a la hora de elegir una ventana es la seguridad que esta ofrece ante intentos de intrusión

Alugom, utilizando herrajes SKG de Giesse certificados, ha logrado unas excelentes calificaciones para 2 de sus principales series practicables en diferentes grados de antiefracción:

- **ALG 65 Óptima + SKG *** de Giesse.** Carpintería practicable, con tres cámaras y rotura de puente término con junta abierta y junta central y montada con herraje Oscilobatiente CHIC, de Giesse. Tiene una profundidad de 65 mm de cerco y 72 mm de hoja. Ofrece unos valores de permeabilidad al aire clase 4, estanqueidad al agua clase especial E3300 y resistencia al viento clase C5, pudiendo llegar a valores térmicos U_f (marco) de 1.8W(m2K), consiguiendo de esta forma alcanzar una transmitancia térmica de hasta 1.2 W(m2K) y un aislamiento acústico de hasta 47 (-1;-4) dB según el vidrio utilizado. Esta ventana ha alcanzado la clase RC3 de resistencia antiefracción, gracias a la geometría propia del perfil, al que se le añade un sistema

de herrajes y cerraderos estratégicamente ubicados, todos ellos con certificación SKG***, que confieren a esta serie la robustez necesaria para la clasificación con grado de seguridad RC3, la más alta calificación obtenida en España para una ventana de aluminio.

- **ALG 75 Máxima + SKG*** de Giesse.** Carpintería practicable con tres cámaras y rotura de puente térmico con junta abierta y junta central, y montada con herraje oscilobatiente CHIC, de Giesse. Con una profundidad de 75 mm de cerco y de 82 mm de hoja. Tiene una permeabilidad al aire clase 4, estanqueidad al agua clase especial E3600 y resistencia al viento clase C5, pudiendo llegar a valores térmicos de hasta 1,0W(m2K) y un aislamiento acústico de hasta 44 (-1;-3) dB según el vidrio utilizado. Esta carpintería ha sido clasificada en la clase RC2.

“En grupo Alugom, junto con nuestro partner y proveedor de herrajes Giesse, velamos por la seguridad y confort de las viviendas, apostando por la sostenibilidad, el diseño, la calidad y la robustez en los cerramientos de aluminio”, manifiestan desde Alugom.



ARS-72 Mínima Versatilidad y estética con estilo propio

La ARS-72 Mínima representa el equilibrio perfecto entre funcionalidad y diseño. Combina un sistema de ventana practicable de corte minimalista, que maximiza la entrada de luz natural, con un diseño sutil y elegante de hoja vista de 16 mm, inspirado en los perfiles tradicionales de acero. Las 3 variantes de junquillos (recto, escalonado o achaflanado), junto con los 2 modelos de travesaños complementarios, permiten un amplio abanico de configuraciones y estéticas.

Una solución sofisticada y con personalidad que destaca además por sus excepcionales prestaciones técnicas en cuanto a aislamiento térmico y acústico.



Características

- Dimensiones máximas recomendadas por hoja: 1400x2400 mm
- Disponible en Canal Europeo y Canal 16
- Acristalamiento máximo: hasta 40 mm (CE) y 34 mm (C16)
- Valores AEV: Clase 4 / E2100 / C5
- Aislamiento acústico: 45 dB
- Transmitancia térmica: U_w hasta 0,9 W/m²K
- Hoja vista con junquillo de 16 mm (recta, escalonada y achaflanada)
- Opción de travesaños adhesivos complementarios a los junquillos



Carretillas elevadoras multidireccionales eléctricas para la preparación de pedidos MU-OP | MU-SO DE HUBTEX

Por: HUBTEX

Nuestras carretillas elevadoras laterales para la preparación de pedidos en su versión para **1 usuario** (MU-OP) o para **2 usuarios** (MU-SO) pueden adaptarse al máximo a los requisitos particulares de los clientes. Los modelos están diseñados específicamente para la **preparación de pedidos de perfiles y tubos** en pasillos estrechos. Pueden emplearse al mismo tiempo como **carretilla elevadora multidireccional eléctrica de carga lateral clásica** o para el almacenamiento de paquetes completos.

Preparación de pedidos directamente desde la cabina

El modelo **MU-OP** está concebido para la preparación de pedidos de **cargas ligeras**, como perfiles de aluminio, plástico o acero por un usuario. Su estrecho chasis trasero, la estructura optimizada del mástil de elevación y la cabina convierten a esta máquina en una opción perfecta para el uso en pasillos guiados debido a su **estrecho tamaño**. La disposición centrada de la cabina ofrece al conductor **plena visibilidad** de la estantería, permitiéndole **preparar pedidos de cargas ligeras** directamente desde la estantería. De este modo, este vehículo es capaz de transportar paquetes completos o de ayudar en los procesos manuales de preparación de pedidos.

Para la preparación de pedidos de cargas de peso **medio a alto**, existe el **modelo MU-SO** para dos usuarios. En este modelo, las cabinas están dispuestas junto al mástil de elevación, lo que permite una **preparación de pedidos sumamente sencilla** entre dos personas, en especial con cargas más largas.

Para almacenar paquetes completos, el equipo se maneja por un solo usuario. Ambas cabinas pueden equiparse opcionalmente con todas las posibilidades de manejo. Pero puesto que, por lo general, las dos cabinas solo se utilizan para la preparación de pedidos de cargas largas, basta normalmente con un puesto de mando de alta calidad. La segunda cabina se dota de variantes de equipamiento reducidas, pero con todas las funciones de seguridad.

Además, las series **MU-OP** y **MU-SO** cuentan con todos los **estándares HUBTEX** acreditados como, por ejemplo, chasis articulado de dos piezas, mástiles de elevación robustos, puestos de trabajo ergonómicos, tecnología de corriente alterna y terminal de información HUBTEX con pantalla gráfica a color.



SISTEMA DE PREPARACIÓN DE PEDIDOS

PARA LA MANIPULACIÓN
DE CARGAS LARGAS

CAPACIDAD DE CARGA DE 0.5 A 5.0 TONELADAS

www.hubtex.com



ESCANEE EL CÓDIGO
QR Y DESCUBRA MÁS

HUBTEX.

WE CREATE THE UNIQUE



ANICOLOR celebró, el pasado mes de julio, su 40 Aniversario

PABELLÓN 10

STAND
10D01Visítalos en
VETECO

Por: Anicolor



El pasado 23 de julio Anicolor celebró su 40 Aniversario. Un evento al que asistieron casi 2000 personas, entre empleados, clientes, proveedores y amigos. En una noche que también sirvió de **homenaje a su fundador, Ramon Poças dos Santos Costa**, “un hombre de gran conocimiento y generosidad, que **dejó un legado enorme y atemporal**”, la administración agradeció a todos aquellos que han contribuido a la sostenibilidad y al crecimiento de la marca Anicolor.

En un emotivo discurso, Anicolor recordó algunos momentos de su historia, sin olvidar **agradecer a sus empleados, que son “el alma y el corazón de nuestra organización”**, a sus clientes que “nos enseñan el camino, nos guían y nos animan cada día” y **también a sus proveedores, que “han creído en nosotros de forma extraordinaria”**.

El final fue celebrado con el corte de un pastel conmemorativo del 40 aniversario y de un fantástico espectáculo piromusical.





C/ Ciudad de Ferrol 20-22
46988-Paterna (VLC)
Tel. +34 961 004 999
www.zanzar.es
info@zanzar.es



Distribuidor oficial de
España y Portugal.

Visítalos en
VETECO PABELLÓN 9
STAND
9C23



INDUSTRIAS CDR, maquinaria y matricería para aluminio

PABELLÓN 10

STAND

10F04

Visítalos en
VETECO

Por: INDUSTRIAS CDR

INDUSTRIAS CDR es una empresa con una dilatada experiencia en el sector de la fabricación de maquinaria y matricería para el aluminio.

Desde el comienzo de nuestra andadura empresarial, contamos con un reconocido prestigio por la calidad de nuestros productos.

Disponemos de las modernas tecnologías CAD/CAM/CAE para el diseño y fabricación.



Diseñamos y fabricamos más de 700 modelos exclusivos de matrices para la mecanización de las series de la mayoría de extrusores de sistemas de carpinterías de aluminio. Nuestro departamento técnico diseña continuamente nuevos modelos de matrices adaptadas a las especificaciones técnicas de los nuevos sistemas de cerramientos de aluminio que surgen en los diferentes mercados.

Nuestras matrices están fabricadas con aceros aleados de alta calidad y son sometidas a los tratamientos térmicos más modernos, para aumentar su dureza y garantizar una larga duración y resistencia al desgaste. Disponen de los elementos de guía, muelles de recuperación, columnas, etc., más adecuados para garantizar una gran calidad en los mecanizados realizados.





WRAPMASTER series

RECUBRIDORA AUTOMÁTICA para PERFILES de PVC o ALUMINIO

Barberán presenta una completa línea de recubrimiento con procesos más automáticos, especialmente diseñada para recubrir perfiles de PVC o aluminio utilizados en la producción de ventanas y puertas.

Soluciones a medida para una alta producción.



MADE IN
SPAIN

— Tailor Made Solutions —

B BARBERÁN
Solutions since 1929

www.barberan.com
barberan@barberan.com
Tel: + 34 936 35 08 10

Interpon[®]
POWDER COATINGS

■ Architectural

Interpon D2015 Précis Ultra Mate

Cuando quiera traspasar los límites de la luminosidad, el color y el diseño, especialmente con una superficie ultramate, nuestra gama **Précis Ultra Mate** tiene la respuesta. Con un efecto de roca fina que permite que una superficie ultramate cambie de aspecto según la incidencia de la luz, le permitirá crear un acabado que no solo tenga un aspecto fabuloso, sino que también ofrezca unos niveles sorprendentes de superdurabilidad.

Con soluciones innovadoras que superan los límites de lo posible, una amplia gama de productos sostenibles respaldados por certificaciones líderes en el sector y los recubrimientos en polvo con mejores prestaciones del mercado, utilizados y valorados por arquitectos de todo el mundo, su imaginación comienza con nuestro acabado.



architectural.interpon.com/es

AkzoNobel

VETECO

VENTANAS
FACHADAS
PROTECCIÓN SOLAR

LIVE  Connect

CONNECT · KNOWLEDGE · EMPOWER · 365D

CONSTRUTEC

MATELEC

VETECO

ARCHISTONE

MATELEC
LIGHTING

VETECO
SOLAR

BIMEXPO

VETECO
GLASS

ePower&Building

Inspiración y negocio.
Construyendo el futuro.

15-18
Nov

2022
Recinto Ferial
ifema.es

 **IFEMA
MADRID**

Creemos
en Innovación
GROWING HIGH



Aluminera
Extruding Solutions

Ctra. N-152, Km 25,60
08403 Granollers | Barcelona | Spain
(+34) 93 849 68 90 | info@alumineraextrusion.com
www.alumineraextrusion.com